

beko

Pesumasin
Kasutusjuhend



BM3WFU410415WB

ET

Lugege kõigepealt seda kasutusjuhendit!

Lugupeetud klient,





Täname, et valisite toote Beko. Soovime, et meie kvaliteetne ja tipp tehnoloogiat sisaldav toode oleks teile võimalikult kasulik. Seega palume, et loeksite läbi enne toote kasutamist läbi kogu kasutusjuhendi ja kõik kaasasolevad dokumendid.

Järgige kõiki kasutusjuhendis toodud hoiatusi ja teavet. Sedasi kaitsete ennast ja toodet võimalike ohtude eest.

Hoidke kasutusjuhend alles. Kui annate toote edasi kellelegi teisele, andke koos sellega edasi ka kasutusjuhend. Teie toote garantiitingimused, kasutus- ja tõrkeotsingu meetodid on toodud kasutusjuhendis.

Sümbolid ja selgitused.

Kasutusjuhendis kasutatakse järgmisi sümboleid:

	Oht, mille tagajärjeks võib olla surm või vigastus.
	Oluline teave või soovitused kasutamise kohta.
	Lugege kasutusjuhendit.
	Ringlussevõetavad materjalid.
	Hoiatus kuumade pindade kohta.
HOIATUS	Oht, mille tagajärjeks võib olla toote või selle keskkonna kahju.

Sisukord

1 Ohutusjuhised.....	4	6.6	Temperatuuri valimine.....	26	
1.1	Kasutusotstarve	4	6.7	Tsentrifuugimiskiiruse valimine....	27
1.2	Laste, haavatavate isikute ja lemmikloomade ohutus	4	6.8	Lisafunktsioonide valimine	27
1.3	Elektriohutus.....	5	6.8.1	Lisafunktsioonid.....	28
1.4	Käitlemise ohutus.....	6	6.8.2	3-sekundilise funktsiooninupu vajutusega valitud funktsioonid/programmid	29
1.5	Paigaldamise ohutus	6	6.9	Lõpukellaageg	29
1.6	Kasutusohutus	8	6.10	Programmi käivitamine	30
1.7	Hooldus- ja puhastusohutus.....	9	6.11	Pesumasina ukse lukustus	30
2 Olulised keskkonnajuhised.....	10	6.12	Valikute muutmine pärast programmi käivitumist	31	
2.1	Vastavus elektroonikaromude direktiivile	10	6.13	Programmi tühistamine.....	31
2.2	Pakendi teave	10	6.14	Programmi lõpp	31
3 Tehnilised spetsifikatsioonid	11	7 Hooldus- ja puhastus	32		
4 Paigaldamine	12	7.1	Pesuvahendi sahtli puhastamine..	32	
4.1	Sobiv paigalduskoht.....	12	7.2	Ukse ja trumli puhastamine	32
4.2	Alumise paneeli katete paigaldamine	12	7.3	Korpuse ja juhtpaneeli puhastamine	32
4.3	Transpordipoltide eemaldamine ..	13	7.4	Vee sissevoolu filtrite puhastamine	33
4.4	Seadme ühendamine veetorustikuga	13	7.5	Masina tühjendamine ülejäänud veest ja pumba filtri puhastamine	33
4.5	Tühjendusvooliku ühendamine äravoolutoruga	14	8 Probleemide lahendamine.....	34	
4.6	Aluste reguleerimine	14	9 LAHTIÜHTLUS / HOIATUS.....	38	
4.7	Seadme ühendamine vooluvõrku.	14			
4.8	Käivitamine	15			
5 Esialgne ettevalmistus	15				
5.1	Pesu sorteerimine	15			
5.2	Pesu ettevalmistamine pesemiseks.....	15			
5.3	Nõuandeid elektri ja vee kokkuhoiuks.....	16			
5.4	Pesu asetamine masinasse	16			
5.5	Õiged pesukogused.....	16			
5.6	Pesuvahendi ja pesupehmendaja kasutamine	16			
5.7	Näpunäiteid pesu pesemiseks	18			
5.8	Kuvatud programmi tööaeg.....	19			
6 Toote kasutamine	19				
6.1	Juhtpaneel	20			
6.2	Ekraanil olevad sümbolid.....	21			
6.3	Programmide ja kulu tabel.....	22			
6.4	Programmi valimine	23			
6.5	Programmid	24			

1 Ohutusjuhised

See jaotis sisaldab ohutusjuhiseid, mis on vajalikud kehavigastuste või materiaalsete kahjude ohu vältimiseks.

Meie ettevõtte ei vastuta kahjude eest, mis võivad tekkida nende juhiste eiramisel.

- Paigaldus- ja remonditoimingud peab alati tegema volitatud teenindus.
- Kasutage ainult originaalvaruosi ja -tarvikuid.
- Ärge parandage ega asendage ühtegi toote komponenti, välja arvatud juhul, kui see on kasutusjuhendis selgelt sätestatud.
- Ärge muutke toodet.

1.1 Kasutusotstarve

- Seade on mõeldud kasutamiseks ainult koduses majapidamises. See ei sobi kommertskasutuseks ja seda ei tohi kasutada muuks kui ettenähtud otstarbeks.
- Seadet võib kasutada ainult vastava märgistusega pesu pesemiseks ja loputamiseks.
- Antud seade on ette nähtud kasutamiseks majapidamises ja muudes sarnastes kohtades. Näiteks:

- töötajate köögid kauplustes, kontorites ja muude töökeskkondades;
- rantšod;
- hotellide, motellide ja teiste majutusasutuste klientide poolt;
- kodumajutusasutused, hostelid;
- korter- või pesumajade ühisalad.

1.2 Laste, haavatavate isikute ja lemmikloomade ohutus



- Seda toodet võivad kasutada 8-aastased ja vanemad lapsed ning vähearenenud füüsiliste, sensorsete või vaimsete võimetega või puuduvate kogemuste ja teadmistega inimesed, kui neile on tagatud järelevalve või neid on seadme toote ohutu kasutamise ja ohtude osas juhendatud.
- Alla 3 aasta vanused lapsed tohivad seadme läheduses viibida ainult pideva järelevalve all.
- Elektrilised tooted on lastele ja lemmikloomadele ohtlikud. Lapsed või lemmikloomad ei tohiks tootega mängida ega

selle sisse või peale ronida. Enne kasutamist kontrollige masinat seest.

- Kasutage lapselukku, et lapsed ei saaks seadet juhuslikult kasutada.
- Kui lahkute seadme juurest, pange selle üks kindlasti kinni. Lapsed ja lemmikloomad võivad jääda trumlistesse luku taha ja uppuda.
- Lapsed ei tohiks toodet puhastada ja teha kasutajale lubatud hooldustöid täiskasvanu järelevalveta.
- Hoidke pakkematerjale lastele kättesaamatus kohas. Vigastus- ja lämbumisohu.
- Hoidke kõiki tootega kasutatavaid pesuvahendeid ja lisaaaineid lastele kättesaamatus kohas.
- Enne toote kasutusest kõrvaldamist lõigake laste ohutuse tagamiseks läbi selle toitejuhe ja desactiveerige ukse lukustusmehhanism.

1.3 Elektriohutus

- Paigaldamise, hoolduse, puhastamise ja remondi ajaks tuleb seade lahutada vooluvõrgust. Ühendage toode lahti või lülitage kaitsme välja.

- Kahjustatud toitejuhtmed tuleb võimalike ohtude vältimiseks volitatud teeninduses välja vahetada.
- Ärge lükake toitejuhet toote alla ega selle taha. Ärge asetage voolujuhtmele raskeid esemeid. Ärge painutage toitejuhet liiga palju, muljuge seda või laske sel puutuda kokku kuumade esemetega.
- Kasutage ainult originaalkaablit. Ärge kasutage lõigatud või kahjustatud kaableid.
- Ärge kasutage toote kasutamiseks pikendusjuhet, mitmikpistikut ega adapterit.
- Pikendusjuhtmed, mitmepistikupesad, adapterid või kaasaskantavad toiteallikad võivad üle kuumeneda ja põhjustada tulekahju. Veenduge, et pistikupesad ja teisedatavad toiteallikad ei asuks toote lähedal või taga.
- Pistik peab olema hõlpsasti ligipääsetav. Kui see ei ole võimalik, peab elektripaigaldises olema elektrialaste õigusaktidele vastav mehhanism, mis ühendab vooluvõrgust lahti kõik klemmid (kaitse, lüliti, pealüliti jne).

- Ärge puudutage pistikut märgade kätega.
- Seadme vooluvõrgust lahti ühendades ärge hoidke kinni toitejuhtmest, vaid pistikust.
- Veenduge, et pistik poleks märg, määrdunud või tolmune.
- Ärge kunagi ühendage oma toodet elektrisäästu seadmetega. Sellised süsteemid on tootele kahjulikud.

1.4 Käitlemise ohutus

- Enne toote liigutamist ühendage see vooluvõrgust lahti ning ühendage lahti kõik veeühendused. Laske tootes olev vesi välja.
- Antudtoode on raske, ärge käsitsege seda ilma teise isiku abita. Toote kukkumine võib põhjustada vigastusi. Ärge tabage tootega selle kandmise ajal objekte ega pillake toodet maha.
- Ärge hoidke toote liigutamisel kinni selle väljaulatavatest osadest, nagu uks. Ülemine kate peaks liigutamise ajaks olema korralikult fikseeritud.
- Kandke toodet püstises asendis. Kui seda ei saa püsti kanda, siis kallutage see paremale küljele esiplaanil.

- Pärast paigaldamist või puhastamist veenduge, et voolikud ja toitejuhe poleks kokku pitsitatud või muljutud.

1.5 Paigaldamise ohutus

- Toote paigaldamiseks ettevalmistamiseks lugege juhendit ja paigaldusjuhiseid ning veenduge, et elektrivõrk, puhtaveeühendus ja vee äravool sobivad seadmele. Vastasel juhul võtke ühendust kvalifitseeritud elektrikuga ja torumehega ning laske neil vajalikud seadistused teha. Need toimingud on kliendi vastutus.
- Enne paigaldamise alustamist lülitage kindlasti kaitsme välja, et lülitada välja selle liini vooluvõrk, millega toode ühendatakse.
- See toode on ette nähtud kasutamiseks kuni 2000 meetri kõrgusel merepinnast.
- Enne toote paigaldamist kontrollige, kas tootel pole kahjustusi. Ärge laske toodet paigaldada, kui see on kahjustatud.
- Kandke alati isikukaitsevahendeid (kindad jne) toote paigaldamise, hoolduse ja remondi ajal. On olemas vigastuste oht.

- Käte panemisel katmata avadesse võivad tagajärjeks olla vigastused. Sulgege transportimiseks paigaldatud turvapoltide augud plastkorkidega.
- Ärge paigaldage või jätke toodet kohta, kus see võib puutuda kokku väliskeskkonnaga.
- Ärge paigaldage toodet kohtadesse, kus temperatuur võib langeda alla 0 °C.
- Ärge paigaldage toodet vaibaga kaetud põrandale. See tekitab tulekahjuohu, kuna toode ei saa alt õhku.
- Paigaldage toode ühtlasele ja kõvale pinnale ning seadke see reguleeritavate jalgade abil tasakaalu.
- Ühendage toode maanduspistikuga, millel on andmesildil märgitud näitajatele vastav kaitse. Veenduge, et maanduse teeb ekspordist elektrik. Ärge kasutage toodet kohalikele/riiklikele nõuetele vastava maanduseta.
- Ühendage toode pistikusse, mille pinge ja vool vastavad andmesildil märgitud väärtustele.
- Ärge ühendage toodet lahtiste, katkiste, määrdunud, rasvaste pistikupesadega või pistikupesadega, mis on pesadest välja tulnud või pistikupesadesse, mis võivad kokku puutuda veega.
- Kasutage tootega kaasasolevaid uusi voolikuid. Ärge kasutage vanu voolikuid. Ärge pikendage voolikuid.
- Ühendage vee sissevooluvoolik otse veekraaniga. Veesurve peaks olema vähemalt 0,1 MPa (1 baari) ja maksimaalselt 1MPa (10 baari). Selleks, et toote töötaks normaalselt, peaks kraanist voolama minutis 10 kuni 80 liitrit vett. Kui veesurve on üle 1 MPa (10 baari), peaks paigaldama rõhuvähendusklapi. Maksimaalne lubatav temperatuur on 25 °C.
- Ühendage vee äravooluvoolik vee äravoolu või valamu või vanniga.
- Seadke toitejuhe ja voolikud sedasi, et need ei tekitaks komistusriski.
- Ärge paigaldage toodet ukse või liugukse taha või muusse kohta, mis takistab ukse täielikku sulgemist.
- Kui tootele paigaldatakse kuivati, kinnitage see volitatud teenindusest hangitud sobiva ühendusega.

- Ülemise katte eemaldamisel tekib oht puutuda kokku elektriliste osadega. Äрге eemaldage toote ülemist katet.
- Seadke toode mööbliservadest vähemalt 1 cm kaugusele.

1.6 Kasutusohutus

- Kui kasutate seadmeid, kasutage ainult pesumasinatele sobivaid pesuaineid, pehmedajaid ja lisaaaineid.
- Äрге kasutage tootel keemilisi lahusteid. Nende materjalidega kaasneb plahvatusoht.
- Äрге kasutage defektseid või kahjustatud tooteid. Ühendage toode vooluvõrgust lahti (või ühendage lahti selle kaitse), keerake veekraan kinni ja võtke ühendust volitatud teenindusega.
- Äрге pange tootele või selle lähedale tuleallikaid (põlev küünal, sigaretid jne) või kuumaallikaid (triikraud, ahjud jne). Äрге pange toote lähedusse kergsüttivaid/ plahvatusohtlikke materjale.
- Äрге astuge tootele.
- Ühendage toode vooluvõrgust lahti ja keerake kraan kinni, kui te ei kavatse toodet pikka aega kasutada.
- Pesuaine/hooldusmaterjalid võivad pesuainesahtlist välja pritsida, kui see avatakse masina töötamise ajal. Pesuaine kokkupuude naha ja silmadega on ohtlik.
- Veenduge, et lemmikloomad ei saaks tootesse ronida. Enne kasutamist kontrollige masinat seest.
- Äрге suruge masina lukustatud ust jõuga lahti. Uks avaneb pärast pesuprogrammi lõppemist. Kui uks ei avane, kasutage jaotises „Probleemi lahendamine“ pakutud lahendusi tõrkele „Pesumasina uks ei avane“.
- Äрге peske riideid, mis on koos bensiini, petrooleumi, benseeni, lahusti, alkoholi või teiste kergsüttivate või plahvatusohtlike ainete või tööstuskemikaalidega.
- Äрге kasutage vahetult kuiva pesuvahendit ja äрге peske, loputage või tsentrifuugige pesu, mis on koos kuiva pesuvahendiga.
- Äрге pange käsi pöörlevasse trumlisse. Oodake selle peatumiseni.
- Kui pesete pesu kõrgel temperatuuril, kõrvetab väljavoolav pesuvesi nahaga kokkupuutel, nt kui

tühjendusvoolik on kraaniga ühendatud. Ärge puudutage äravoolavat vett.

- Biokile ja ebameeldiva lõhna tekke vältimiseks rakendage järgmiseid ettevaatusabinõusid:
 - Veenduge, et pesumasina paigalduskoht on hea ventilatsiooniga.
 - Pühkige uksetihendit ja -klaasi pärast programmi lõppemist kuiva ja puhta riidelapiga.
- Pesumasina ukseklaas on pesu kõrgematel temperatuuridel pestes väga kuum. Seetõttu ärge lubage eriti lastel seadme töötamise ajal ukseklaasi puudutada.
- Enne kulunud ja kasutuskõlbmatute esemete kõrvaldamist:
 1. Tõmmake toitepistik välja ja eemaldage see pistikupesast.
 2. Katkestage toitejuhe ja ühendage see koos pistikuga seadmest lahti.
 3. Rikkuge laadimisukse lukustusmehhanism, et muuta see kasutamiskõlbmatuks.
 4. Ärge lubage lastel vananenud tootega mängida.



1.7 Hooldus- ja puhastusohutus

- Enne pesumasina puhastamist või hooldamist ühendage see lahti või katkestage vool kaitsme juures.
- Kui teil on vaja toodet puhastamiseks liigutada, ärge tõmmake kattest. Kate võib puruneda ja põhjustada vigastusi!
- Ärge pange käsi, jalgu ja metallesemeid toote alla või taha. See võib põhjustada ummistusi ja iga terav serv võib põhjustada kehavigastusi.
- Kasutage puhast ja kuiva lappi, et pühkida võõrkehade või tolmu pistiku otstest. Pistikupesa puhastamisel ärge kasutage märga või niisket lappi. Vastasel juhul on tulekahju või elektrilöögi oht.
- Ärge peske toodet survepesuriga või sellele auru/vett pihustades või vett valades. On olemas elektrilöögi oht.
- Ärge kasutage toote puhastamisel teravaid ja abrasiivseid tööriistu. Ärge kasutage puhastamiseks kodumajapidamises kasutatavaid puhastusvahendeid, seepi, pesuvahendit, bensiini, lahustit, alkoholi, lakki jne.

- Lahusteid sisaldavad puhastusvahendid võivad eritada mürgiseid aure (nt puhastuslahusti). Ärge kasutage lahustit sisaldavaid puhastustooteid.
- Pesuvahendi sahtlis võib olla pesuvahendi jääke.
- Ärge võtke tühjenduspumba filtrit lahti samal ajal, kui toode töötab.
- Temperatuur võib masinas tõusta kuni 90 °C-ni. Puhastage filtrit siis, kui vesi on jahtunud, sedasi väldite enda kõrvetamise ohtu.

2 Olulised keskkonnajuhised

2.1 Vastavus elektroonikaromude direktiivile



See toode vastab EL-i elektroonikaromude direktiivile (2012/19/EL). Sellel tootel on elektroonikaromude klassifikatsioonisümbol.

See toode on valmistatud kvaliteetsetest osadest ja materjalidest, mida saab taaskasutada ning mis sobivad taaskasutamiseks. Ärge visake toodet kasutusea lõppedes tavaliste olme- ja muude jäätmete sekka. Viige see elektri- ja elektroonikaseadmete kogumiskeskusesse. Nende kogumiskeskuste kohta lisateabe saamiseks konsulteerige oma kohaliku omavalitsusega.

Vastavus RoHS-i direktiivile:

Teie ostetud toode vastab EL-i RoHS-i direktiivile (2011/65/EL). See ei sisalda direktiivis määratletud kahjulikke ja keelatud materjale.

2.2 Pakendi teave

Toote pakkematerjalid on valmistatud taaskasutatavatest materjalidest, mis vastavad meie riiklikele keskkonaeeskirjadele. Ärge visake pakkematerjale olme- või muude jäätmete sekka. Viige need kohaliku omavalitsuse poolt määratud pakendimaterjalide kogumispunktidesse.

3 Tehnilised spetsifikatsioonid

ET

Tarnija nimi või kaubamärk	Beko
Mudeli nimetus	BM3WFU410415WB 7004240001
Nimimahutavus (kg)	10
Maksimaalne pöörlemiskiirus (tsükleid minutis)	1400
Sisesehitatud	No
Kõrgus (cm)	84,5
Laius (cm)	60
Sügavus (cm)	58
Ühekordne vee sisselaskeava / kahekordne vee sisselaskeava	+ / -
Seadme ühendamine vooluvõrku (V/Hz)	230 V / 50Hz
Koguvool (A)	10
Koguvõimsus (W)	2200
Peamine mudeli kood	1321



Toote andmebaasis talletatud mudeliteabele pääsete juurde, kui sisenede järgmisele veebisaidile ja otsite energiamärgisel oleva mudeli identifikaatorit (*).
<https://eprel.ec.europa.eu/>













































SUPPLIER'S NAME



MODEL IDENTIFIER → (*)



Sümbolite tabel



Lugege kõigepealt jaotist „Ohutusjuhised“!



Teie pesumasin tuvastab pesu koguse automaatselt programmi valimisel. Toote paigalduse käigus tuleks enne esimest kasutuskorda viia läbi kalibreerimine, et pesu kogus tuvastataks kõige täpsemal viisil. Selleks valige programm Trumli puhastus* ja tühistage tsentrifuugimise funktsioon. Käivitage programm ilma pesuta. Oodake kuni programmi lõpuni. Selleks kulub umbes 15 minutit. *Programmi nimi võib olenevalt mudelist erineda. Õige programmi leidmiseks vaadake jaotist Programmide kirjeldused.

- Paigalduskoha ning elektri-, vee- ja kanalisatsioonisüsteemi ettevalmistamine on kliendi ülesanne.
- Toote kohaleasetamisel pärast paigaldamist või puhastamist vältige vee sisse- ja väljalaskevoolikute ning toitejuhtme kokkusurumist, muljumist ja väänamist.
- Enne paigaldamist vaadake, et tootel ei oleks defekte. Ärge laske toodet paigaldada, kui see on kahjustatud. Kahjustatud toode võib kujutada ohtu.

4.1 Sobiv paigalduskoht

- Paigaldage seade kõvale ja tasasele põrandale. Ärge paigaldage seda pikkade narmastega vaibale vms pinnale. Paigaldus ebasobivale põrandale võib põhjustada müra- ja vibratsiooniprobleeme.
- Kui kuivati ja pesumasin on üksteise peal, siis nende kogukaal (täiskoormusel) ulatub u 180 kilogrammini. Asetage toode piisava kandevõimega kindlale ja ühetasasele põrandale.
- Ärge jätke toitejuhet seadme alla.

- Ärge paigaldage toodet kohtadesse, kus temperatuur võib langeda alla 0 °C. Külmutamine võib toodet kahjustada.
- Jätke toote ja mööbli vahele vähemalt 1 cm vaba ruumi.
- Kui paigaldate toote sammudega pinnale, ärge kunagi asetage seda serva lähedale.
- Ärge paigaldage toodet platvormile.
- Ärge asetage pesumasinale ega kasutage pesumasina peal soojusallikaid nagu nagu pliit, triikraud, ahjud, küttekehad jne

4.2 Alumise paneeli katete paigaldamine



Mõne mudeli puhul on toodete põhiosad täielikult suletud. Nendel toodetel puuduvad pistikud ja katted.

- Toote helimugavuse suurendamiseks kinnitage pärast pakendi vahtplasti eemaldamist kate A.

Kate A

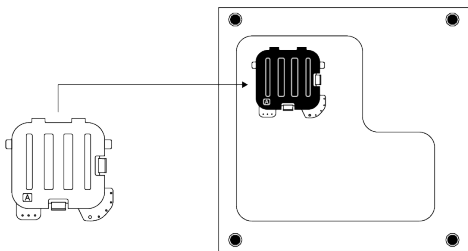

- Kallutage masinat veidi tahapoole. Seadke kate A sakid vastu alumist paneeli. Pöörake katet lõplikuks paigaldamiseks.
- Kate B ja kork on valikulised. Võimalusel kinnitage kate B ja kork.

Kate B

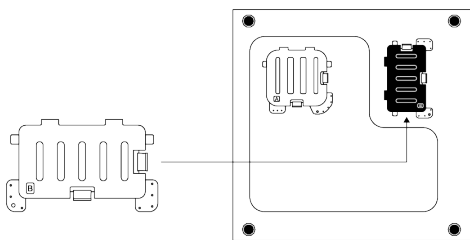

Seadke kate B sakid vastu alumist paneeli. Pöörake katet lõplikuks paigaldamiseks.

Kork

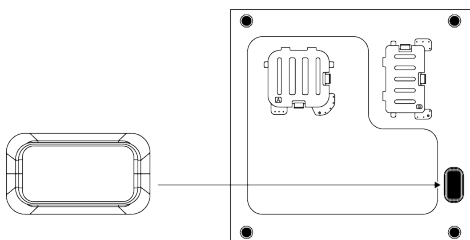

Sisestage kork ja suruge see sõrme abil kinni.

4.3 Transpordipoltide eemaldamine

1. Keerake kõik turvapoldid asjakohase võtmega lahti, kuni neid saab lõdvalt keerata.
2. Painutage sisemist osa, vajutades seda haardepiirkondadesse, ja tõmmake osa välja.
3. Sisestage kasutusjuhendi kotis olevad plastkaaned tagapaneeli aukudesse.

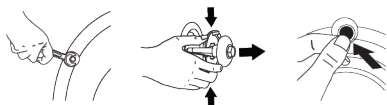

MÄRKUS

Eemaldage transpordipoldid enne toote kasutamist. Muidu saab toode kahjustada.



MÄRKUS

Hoidke transpordipolte kindlas kohas – teil võib neid tulevikus toote transportimisel vaja minna. Paigaldage transpordipoldid nende eemaldamisele vastupidises järjekorras. Ärge kunagi transportige toodet ilma korralikult kinnitatud transpordipoltideta.

4.4 Seadme ühendamine veetorustikuga



MÄRKUS

Ühe sisselaskeavaga mudeleid ei tohi kuuma vee kraaniga ühendada. Vastasel juhul saab pesu kahjustada või toode lülitub kaitsereežiimile ega hakka toimima. Ärge kasutage uue toote puhul vanu või kasutatud vee sissevooluvoolikuid. See võib põhjustada vee lekkimist masinast ja pesu määrida.

1. Pingutage käsitsi kõik voolikumutrid. Ärge kunagi kasutage mutrite kinnikeeramiseks mutrivõtit.
2. Pärast voolikuühenduse loomist avage kraanid täielikult, et kontrollida, kas ühendused lekivad. Lekete korral keerake kraan kinni ja eemaldage mutter. Kontrollige tihendit ja keerake mutter uuesti hoolikalt kinni. Veelekete ja nendest põhjustatud kahjustuste vältimiseks veenduge, et seadme mittekasutamisel on kraanid kinni keeratud.

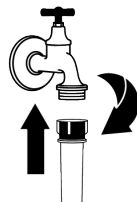

4.5 Tühjendusvooliku ühendamine äravoolutoruga

1. Ühendage tühjendusvoolik otse äravoolutoru, valamu või vanniga.



Vee tühjendusvooliku lahtitulek tühjendamise ajal põhjustab teie kodus üleujutuse. Kõrge pesutemperatuuri tõttu on ka põletuste risk. Et vältida selliseid olukordi ja veenduda, et toote vee sissevõtmine ja väljalaskmine toimub probleemideta, kinnitage tühjendusvoolik korralikult.

2. Ühendage tühjendusvoolik vähemalt 40 cm ja kuni 100 cm kõrgusele.
3. Vee tühjendusvooliku paigaldamine maapinnale või põranda lähedale (40 cm allapoole) ja seejärel tõstmine muudab vee väljajuhtimise keeruliseks ja pesu võib jääda väga märjaks. Seega järgige joonisel näidatud kõrgusi.

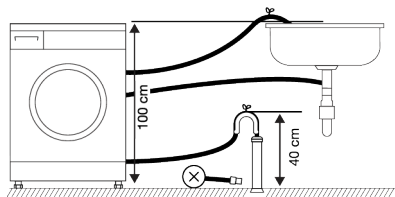

4. Et vältida musta vee voolamist tagasi masinasse ja hõlbustada vee äravoolu, ärge pange vooliku otsa väljavoolanud vee sisse ega suruge seda kanalisatsiooniasas rohkem kui 15 cm sügavusele. Kui see on liiga pikk, lõigake see lühikeseks.
5. Vooliku peal ei tohi tallata ja vooliku otsa ei tohi painutada ega muljuda äravoolutoru ja toote vahele. Vastasel juhul võivad tekkida probleemid vee äravooluga.
6. Kui voolik on liiga lühike, kasutage selle pikendamiseks pikendusvoolikut (originaal). Vooliku kogupikkus ei tohi olla pikem kui 3,2 m. Veelekke vältimiseks kinnitage pikendusvooliku ja

toote tühjendusvooliku vaheline ühendus alati sobiva klambriga, et see ei tuleks lahti ega põhjustaks lekkeid.

4.6 Aluste reguleerimine



HOIATUS

Et toote töömüra ja vibratsioon oleksid minimaalsed, peab see olema loodis ja toetuma kindlalt jalgadele. Masina loodimiseks reguleerige selle jalgade pikkust. Muidu võib toode kohalt nihkuda ning ümberkaudseid objekte muljuda, müra tekitada või vibreerima hakata. Lukustusmutrite kahjustamise vältimiseks ärge kasutage mutrite lahti keeramiseks tööriistu.

1. Keerake pesumasina jalgade lukustusmutrid käega lahti.
2. Reguleerige jalgu nii, et seade seisaks tasaselt ja ei kõiguks.
3. Pingutage uuesti käsitsi kõik lukustusmutrid.

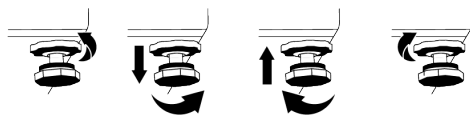

4.7 Seadme ühendamine vooluvõrku

Ühendage toode maandatud seinakontakti, mida kaitseb 16 A kaitse Meie ettevõtte ei vastuta kahjude eest, mis tekivad toote kasutamisest ilma maanduseta, mis vastab kohalikele eeskirjadele.

- Ühendamisel tuleb järgida riigis kehtivaid eeskirju.
- Toote elektriühenduskaabli infrastruktuur peab olema piisav ja sobiv toote nõuetele. Soovitatav on kasutada jääkvoolukaitset.
- Toitejuhtme pistik peab olema pärast seadme paigaldamist kergesti ligipääsetav.

- Kui kohaliku elektrisüsteemi kaitsme või rikkevoolu kaitselüliti vool on alla 16 ampri, siis laske kvalifitseeritud elektrikul paigaldada 16-amprine kaitse.
- Võrgupinge peab vastama lõigus "Tehnilised näitajad" toodud pingele.
- Ärge kasutage seadme ühendamiseks pikendusjuhtmeid ega harupesasid. Ühendusjuhe võib põhjustada ülekuumenemist ja tulekahju.



Kahjustatud toitejuhtmed tuleb võimalike ohtude vältimiseks volitatud teeninduses välja vahetada.

4.8 Käivitamine

Enne toote kasutamist veenduge, et tehtud on kõik ettevalmistustööd, mida on kirjeldatud jaotistes „Keskkonna-alased

juhised“ ja „Paigaldamine“. Et valmistada toode ette pesupesemiseks, tehke esimene pesu trumli puhastamise programmiga. Kui see programm pole teie masinal saadaval, kasutage jaotises „Ukse ja trumli puhastamine“ meetodit.

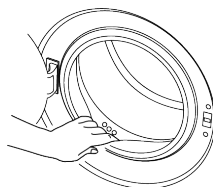

Seoses tootmise käigus tehtud kvaliteedikontrolliga on masinasse jäänud veidi vett. See ei kahjusta toodet.

5 Esialgne ettevalmistus



Lugege kõigepealt jaotist „Ohutusjuhised“!

5.1 Pesu sorteerimine

- Sortige pesu kangatüübi, värvi, määrumisastme ja lubatud veetemperatuuri järgi.
- Järgige alati riiete etikettidel olevaid juhiseid.

5.2 Pesu ettevalmistamine pesemiseks

- Metalldetailidega (nt tugikaared, rihmapandlad, metallnööbid) esemed võivad toodet kahjustada. Eemaldage metalldetailid või asetage metalldetailidega esemed pesukoti, padjapüüri vms sisse
- Eemaldage taskutest kõik esemed (nt mündid, pastakad ja kirjaklambrid), keerake taskud pahupidi ja pühkige harjaga üle. Taskutesse jäänud esemed võivad tekitada müra või masinat kahjustada.

- Pisiesemed (nt laste sokid, nailonsukad jms) asetage pesukoti, padjapüüri vms sisse.
- Kardinaid masinasse asetades ärge suruge neid kokku. Eemaldage kardinate riputusklambrid. Kardinate riputusklambrid võivad põhjustada kardina sikutamist ja rebenemist.
- Tõmmake lukud kinni, õmmelge lahtised nööbid kindlalt ette ja parandage lõhkikärisenud kohad.
- Peske pesu etikettidega „Masinpesu“ või „Käsipesu“ ainult spetsiaalseid programme kasutades.
- Ärge peske koos värvilisi ja valgeid esemeid. Uued tumedat värvi puuvillased esemed võivad väga tugevalt värvi anda. Peske neid eraldi.
- Tugevaid plekke tuleb enne pesemist töödelda.
- Peske pükse ja õrnu esemeid pahempidi keeratuna.
- Jahu, lubjatolm, piimapulber jms tuleb enne pestava eseme seadmesse panemist põhjalikult maha raputada. Aja

jooksul võivad pesule ladestunud tolm ja pulberjad ained koguneda masina sisedetailidele ja masinat kahjustada.

5.3 Nõuandeid elektri ja vee kokkuhoiuks

Alljärgnev teave aitab teil toodet kasutades keskkonda ja elektrienergiat säästa.

- Kasutage toodet valitud programmi jaoks suurimal lubatud võimsusel, kuid vältige ülekoormust. Vt "Programmide ja kulu tabel"
- Järgige alati pesuvahendi pakendil olevaid temperatuurivaliku juhiseid.
- Vähemäärdundu pesu peske madalal temperatuuril.
- Kui pesu on vähe ja see ei ole tugevalt määrdundu, kasutage lühemaid programme.
- Kui riided ei ole tugevalt määrdundu ja neil ei ole plekke, ärge kasutage eelpesu ja kõrget temperatuuri.
- Kui katsete kuivatada pesu kuivatis, valige pesemise käigus suurim soovitatud tsentrifuugimiskiirus.
- Ärge kasutage pakendil ettenähtud kogusest rohkem pesuvahendit.

5.4 Pesu asetamine masinasse

1. Avage pesumasina uks.
2. Asetage pesu lõdvalt masinasse.
3. Lükake seadme uks kinni, kuni kuulete klõpsu. Veenduge, et ükski ese pole ukse vahele jäänud. Programmi töötamise ajal on pesumasina uks lukustatud. Ukselukk avaneb pärast programmi lõppemist. Seejärel saate ukse avada. Kui uks ei avane, kasutage jaotises „Probleemi lahendamine“ pakitud lahendusit tõrkele „Pesumasina ust ei saa avada“.

5.5 Õiged pesukogused

Maksimaalne pesukogus sõltub pesu tüübist, määrduumisastmest ja soovitud pesuprogrammist.

Toote reguleerib veekogust automaatselt sellesse asetatud pesu kaalu järgi.



Järgige jaotises „Programmide ja kulu tabel“ antud juhiseid. Kui seadmetes on liiga palju pesu, ei pruugi tulemus jääda hea. Samuti võib tekkida müra ja vibratsioon.

5.6 Pesuvahendi ja pesupehmedaja kasutamine



HOIATUS

Kui kasutate pesuaineid, pehmedajaid, tärklisi, pesuvalgendit ja värvieemaldajaid, katlakivi eemaldavaid aineid, lugege pakendil olevaid tootja juhiseid ning järgige ettenähtud koguseid. Kasutage mõõtetopsi, kui see on olemas.

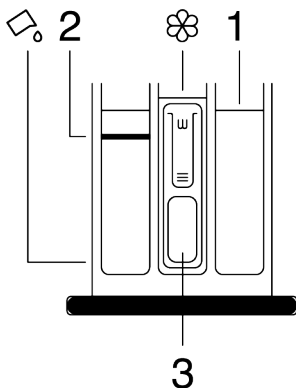

Pesuvahendi sahtel on jagatud kolmeks:

- (1) eelpesu pesuvahend
 - (2) põhipesuvahend;
 - (3) pesupehmedaja;
- (☼) sifoonitükk pesupehmedaja lahtris;
(☞) põhipesuvahendi lahtris on lisaks vahend vedela pesuvahendi kasutamiseks.

Pesuvahend, -pehmedaja ja muud puhastusvahendid

- Lisage pesuvahend ja pesupehmedaja enne programmi käivitamist.
- Ärge jätke pesuprogrammi ajal pesuvahendi sahtlit lahti.
- Kui kasutate eelpesuta programmi ärge pange eelpesuvahendi lahtrisse (lahter nr „1“) pesuvahendit.

- Kui kasutate eelpesuga programmi, käivitage masin pärast pulbrilise pesuaine lisamist eelpesu ja põhipesu lahtrisse (lahtrid 1 ja 2).
- Pesutableti või jaotuspalli kasutamisel ärge valige eelpesuga programmi. Asetage pesutablett või jaotuspall koos pestavate esemetega trumliisse.
- Kui kasutate vedelat pesuainet, järgige jaotises „Vedela pesuaine kasutamine“ toodud juhiseid ja ärge unustage seada vedela pesuvahendi tarvikut õigesse asendisse.

Pesuvahendi tüübi valimine

Pesuvahendi tüüp on leib pestavate esemete tüübist ja värvusest.

- Värvilist ja valget pesu peske erinevate pesuvahenditega.
- Õrnast materjalist riideid peske ainult õrnale pesule sobiva spetsiaalse pesuvahendiga (vedel pesuvahend, villašampoon vms).
- Tumedat värvi riiete ja vatitekkide pesemiseks on soovitatav kasutada vedelat pesuvahendit.
- Peske villaseid riideid soovitatud programmi abil spetsiaalselt villaste riiete jaoks valmistatud pesuvahendit kasutades.
- Vastavate kangaste jaoks soovitatud programmi leidmiseks vaadake jaotist programmide kirjeldustega.
- Kõik soovitusel pesuvahendite kohta kehtivad ainult valitavate temperatuuridega programmide puhul.



Kasutage ainult pesumasinatele sobivaid pesuaineid, pehmeid ja lisaaineid. Ärge kasutage seebipulbrit.

Pesuvahendi koguse reguleerimine

Kasutatava pesuvahendi hulk on leib pestavate esemete kogusest, määrdumisastmest ja veekaredusest.

- Ärge ületage pesuvahendi pakendil olevaid soovituslikke koguseid, et vältida liigse vahu tekkimist ja loputamisprobleeme ning säästa raha ja keskkonda.
- Kasutage vähem määrdunud pesu jaoks väiksemas koguses pesuainet.

Pesupehmedaja kasutamine

Valage pesupehmedaja pesuvahendi sahtli pesupehmedaja lahtrisse.

- Ärge kasutage pesupehmedajat lubatust rohkem (tähis >max<).
- Kui pehmedaja ei ole vedel, lahjendage seda veega enne pehmedaja lahtrisse valamist.



HOIATUS

Ärge kasutage vedelaid pesuaineid ega muid puhastavate omadustega materjale, välja arvatud juhul, kui need on mõeldud kasutamiseks pesumasinate pesu pehmedamiseks.

Vedelate pesuvahendite kasutamine

Kui tootega on kaasas vedela pesuvahendi tarvik

- Kui soovite kasutada vedelat pesuvahendit, vajutage tarvikule ja pöörake see õigesse asendisse. Alla langev osa toimib vedela pesuvahendi tõkkena.
- Puhastage veega tarvikut eemaldamata või eemaldage vajadusel tarvik. Ärge unustage tarvikut pärast puhastamist põhipesuvahendi lahtrisse (lahter nr „2“).
- Pesupulbri kasutamisel peaks tarvik olema üles tõstetud.

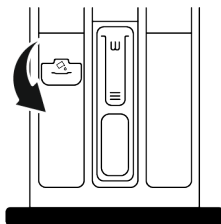

Pesugeeli või -tablettide kasutamine

- Kui pesuvahend on vedel ja tootel pole vedela pesuvahendi lahtrit, valage pesugeel põhipesuvahendi sahtlisse siis, kui masin tõmbab esimest korda vett sisse. Kui tootel on vedela pesuvahendi sahtel, täitke see enne pesuprogrammi käivitamist pesuvahendiga.
- Kui pesugeel on tiheda konsistentsiga või kapslis, pange see enne pesuprogrammi käivitamist otse trumlisse.
- Asetage pesutablett põhipesu lahtrisse (lahter nr 2) või enne pesuprogrammi käivitamist otse trumlisse.

Tärgeldusvahendi kasutamine

- Nii vedel kui ka pulbriline tärgeldusaine ja riidevärv pannakse pesupehmenaja lahtrisse.
- Ärge kasutage ühe ja sama pesutsükli ajal korraga nii pesupehmenajat kui ka tärgeldusvahendit.
- Pärast tärgeldusvahendi kasutamist pühkige toote sisepindu puhta niiske lapiga.

Katlakivi eemaldaja kasutamine

- Kasutage ainult pesumasinatele mõeldud katlakivi eemaldajat.

Pesuvalgendi ja värvieemaldajate kasutamine

- Valige eelpesuga programm ja lisage pesuvalgendi eelpesu alguses. Ärge pange pesuvahendit eelpesuvahendi

lahtrisse. Teine võimalus on valida lisaloputusega programm ja lisada pesuvalgendi põhipesuvahendi sahtli kaudu sel ajal, kui toode võtab sisse esimest loputusvett.

- Ärge segage pesuvalgendit ja pesuvahendit ning ärge kasutage neid koos.
- Kuna pesuvalgendi võib põhjustada ärritust, kasutage seda ainult väikestes kogustes (1/2 tassitäit – umbes 50 ml) ja loputage pesu korralikult.
- Ärge valage valgendit pestavatele esemetele.
- Ärge kasutage pesuvalgendit värviliste riietega.
- Hapnikupõhiste värvieemaldite kasutamisel valige madala temperatuuriga pesuprogramm.
- Hapnikupõhist värvieemaldit saab kasutada koos pesuvahendiga. Kui aga selle viskoossus ei ole sama mis pesuvahendil, asetage pesuvahend esmalt lahtrisse nr „2“ pesuvahendi sahtlisse ja oodake, kuni toode vee sissevõtmise ajal pesuvahendi maha loputab. Lisage värvieemaldi samasse lahtrisse samal ajal, kui masin võtab vett sisse.

5.7 Näpunäiteid pesu pesemiseks

	Rõivad			
	Heledates toonides ja valge pesu	Värviline pesu	Musta värvi või tumedates toonides pesu	Õrn materjal, villane, siid
	(Soovitav temperatuurivahemik vastavalt määrdumisastmele: 40–90 °C)	(Soovitav temperatuurivahemik vastavalt määrdumisastmele: jahes -40 °C)	(Soovitav temperatuurivahemik vastavalt määrdumisastmele : jahes -40 °C)	(Soovitav temperatuurivahemik vastavalt määrdumisastmele: jahes -30 °C)

Määrumisaste	Tugevalt määratud (Raskesti eemaldatavad plekid: nt rohu-, kohvi-, puuvillja- ja vereplekid)	Võimalik, et plekke tuleb enne pesu töödelda või kasutada eelpesu. Valgele pesule mõeldud pulbrilisi ja vedelaid pesuvahendeid võib kasutada tugevalt määratud pesu puhul soovitatavas koguses. Savi- ja mullaplekkide ning pleegitusainete suhtes tundlike plekkide eemaldamiseks on soovitatav kasutada pulbrilisi pesuvahendeid.	Värvilisele pesule mõeldud pulbrilisi ja vedelaid pesuvahendeid võib kasutada tugevalt määratud pesu puhul soovitatavas koguses. Savi- ja mullaplekkide ning pleegitusainete suhtes tundlike plekkide eemaldamiseks on soovitatav kasutada pulbrilisi pesuvahendeid. Kasutada tohib pesuvahendeid, mis ei sisalda värvieemaldit.	Värvilisele ja mustades/ tumedates toonides pesule sobivaid vedelaid pesuvahendeid võib kasutada tugevalt määratud pesu puhul soovitatavas koguses.	Eelistage õrna pesu jaoks toodetud vedelaid pesuvahendeid. Villaseid ja siidist riideid tuleb pesta spetsiaalse villapesuvahendiga.
	Mõõdukalt määratud (näiteks kraale ja mansettidele jäänud plekid)	Valgele pesule mõeldud pulbrilisi ja vedelaid pesuvahendeid võib kasutada mõõdukalt määratud pesu puhul soovitatavas koguses.	Värvilisele pesule mõeldud pulbrilisi ja vedelaid pesuvahendeid võib kasutada mõõdukalt määratud pesu puhul soovitatavas koguses. Kasutada tohib pesuvahendeid, mis ei sisalda värvieemaldit.	Värvilisele ja mustades/ tumedates toonides pesule sobivaid vedelaid pesuvahendeid võib kasutada mõõdukalt määratud pesu puhul soovitatavas koguses.	Eelistage õrna pesu jaoks toodetud vedelaid pesuvahendeid. Villaseid ja siidist riideid tuleb pesta spetsiaalse villapesuvahendiga.
	Kergelt määratud (silмага nähtavaid plekke pole)	Valgele pesule mõeldud pulbrilisi ja vedelaid pesuvahendeid võib kasutada kergelt määratud pesu puhul.	Värvilisele pesule mõeldud pulbrilisi ja vedelaid pesuvahendeid võib kasutada kergelt määratud pesu puhul soovitatavas koguses. Kasutada tohib pesuvahendeid, mis ei sisalda värvieemaldit.	Värvilisele ja mustades/ tumedates toonides pesule sobivaid vedelaid pesuvahendeid võib kasutada kergelt määratud pesu puhul soovitatavas koguses.	Eelistage õrna pesu jaoks toodetud vedelaid pesuvahendeid. Villaseid ja siidist riideid tuleb pesta spetsiaalse villapesuvahendiga.

5.8 Kuvatud programmi tööaeg

Programmi tööaeg kuvatakse programmi valimisel seadme ekraanil. Programmi tööaega reguleeritakse programmi töötamise ajal automaatselt olenevalt pestavate esemete kogusest, vahu tasemest, pesukoguse tasakaalustatusest, voolukõikumistest, veesurvest ja programmiseadistustest.

ERIJUHTUM. Puuvillaste esemete pesuprogrammi ja puuvillaste esemete säästliku pesuprogrammi alguses

kuvatakse ekraanile poole koguse esemete pesemisaeg. See on kõige tavalisem. Pärast programmi käivitamist kuvatakse 20-25 minuti pärast tegelik programmi tööaeg. Juhul kui tuvastatud pesukogus on rohkem kui pool, reguleeritakse pesuprogrammi automaatselt vastavaks ja programmi tööaega suurendatakse automaatselt. Seda muutust saate jälgida ekraanil.

6 Toote kasutamine

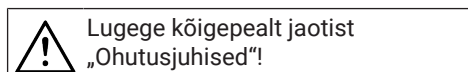

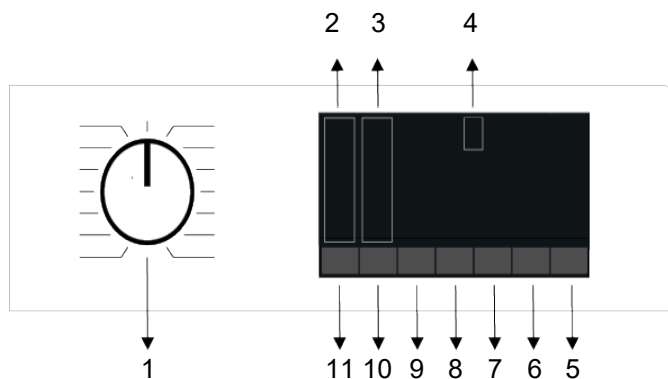

- | | |
|------------------------------------|--|
| 1 Programmi valimise nupp | 2 Temperatuuritaseme märgutuled |
| 3 Tsentrifuugimistaseme märgutuled | 4 Ekraan |
| 5 Nupp Start/Paus | 6 Lõpukellaaja seadistusnupp |
| 7 Lisafunktsiooni nupp 3 | 8 Lisafunktsiooni nupp 2 |
| 9 Lisafunktsiooni nupp 1 | 10 Tsentrifuugimiskiiruse reguleerimise nupp |
| 11 Temperatuuri seadistamise nupp | |

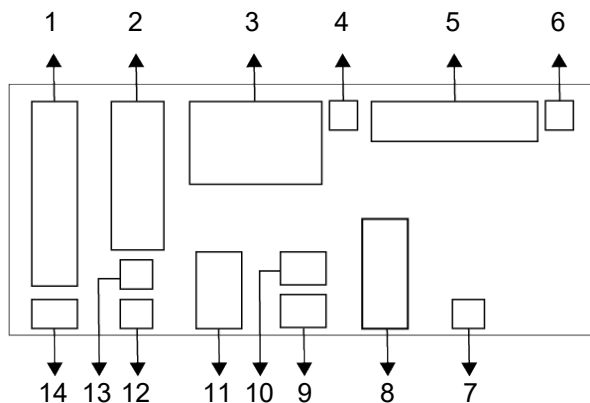

- | | | | |
|----|-------------------------------------|----|--------------------------------|
| 1 | Temperatuurinäidik | 2 | Tsentrifuugimiskiiruse näidik |
| 3 | Kestvuse teave | 4 | Ukseluku aktiveerimise sümbol |
| 5 | Programmi jälgimise näidik | 6 | Vee puudumise näidik |
| 7 | Viitajaga käivituse lubamise näidik | 8 | Lisafunktsioonide näidikud 3 |
| 9 | Lisafunktsioonide näidikud 2 | 10 | Lapseluku aktiveerimise sümbol |
| 11 | Lisafunktsioonide näidikud 1 | 12 | Mitte tsentrifuugida näidik |
| 13 | Loputusvee paaki jätmise näidik | 14 | Külma vee näidik |



Selles jaotises masina kirjeldamiseks kasutatud joonised on skemaatilised ja ei pruugi täpselt vastata teie masina omadustele.

6.3 Programmide ja kulu tabel

ET						Lisafunktsioonid					Temperatuur (°C)
	Temperatuur (°C)	Maksimaalne mahutavus (kg)	Veekulu (l)	Energiakulu (kWh)	Maksimaalne kiirus	Kiirprogramm/Intensiivself	Eelpesu	Aurutamine	Lisaloputus	Vee säästmise	
Cottons	90	10	98	2,60	1400	•	•	•	•	•	Külm - 90
	60	10	98	1,54	1400	•	•	•	•	•	Külm - 90
	40	10	95	1,03	1400	•	•	•	•	•	Külm - 90
Eco 40-60	40***	10	65	0,800	1400						40-60
	40***	5	55	0,550	1400						40-60
	40***	2,5	36	0,250	1400						40-60
Synthetics	60	4	76	1,08	1200	•	•	•	•	•	Külm - 60
	40	4	74	0,62	1200	•	•	•	•	•	Külm - 60
Xpress / Super Xpress	90	10	75	2,19	1400	•		•	•		Külm - 90
	60	10	75	1,11	1400	•		•	•		Külm - 90
	30	10	75	0,20	1400	•		•	•		Külm - 90
Xpress / Super Xpress + Kiirprogramm/Intensiivself	30	2	45	0,10	1400	•		•	•		Külm - 90
Delicates / Wool/Hand Wash	40	2	60	0,54	800				•		Külm - 40
Dark Care/Jeans	40	5	86	0,74	1200	•	•	•	*		Külm - 40
Mix	40	4	83	0,80	800	•	•	•			Külm - 40
Drum Clean	90	-	80	2,30	600			*			90
StainExpert	90	9	125	3,00	1400	•	•				30-60
Hygiene+	60	5	86	1,85	1400			*	*		20-90
Shirts	60	4	70	1,40	800	•	•	*	•	•	Külm - 60
SteamTherapy	-	1	1,5	0,11	-			*			Külm
ColdWash	-	5	55	0,30	1400						Külm

• : Valitav.

* : Automaatselt valitav, ei saa tühistada.

*** : Programm Eco 40-60 on katseprogramm vastavalt 40 °C temperatuurivalikule, EL määrusele EU / 2019/2014 ja standardile EN 60456: 2016 / A11: 2020.

- : Maksimumkogust vt programmi kirjeldusest.

i Enne esimest kasutuskorda lugege läbi juhendi jaotis Palgaldus. Olenevalt pesumasina mudelist võivad tabelis kirjeldatud lisafunktsioonid erineda. Vee- ja energiakulu võib varieeruda olenevalt veesurve, vee karedusest ja temperatuurist, ümbritseva keskkonna temperatuurist, pesu kogusest ja tüübist, lisafunktsioonide kasutamisest, tsentrifuugimiskiirusest ja pingekõikumistest. Tootjaettevõtte võib muuta lisafunktsioonide valikut. Uusi valikuid saab lisada või muuta. Tsentrifuugimiskiirus võib vastavalt programmile varieeruda, kuid see ei ületa kunagi masina maksimaalset tsentrifuugimiskiirust. Mürä ja niiskuse hulk varieerub sõltuvalt tsentrifuugimise kiirusest; kui tsentrifuugimise ajal valitakse suurem tsentrifuugimiskiirus, on pesu niiskus väiksem, kuid programmi lõpus kostab suurem mürä.

i Valitud programmi pesemiskestust näete pesumasina ekraanil. Sõltuvalt masinasse pandud pestavate esemete kogusest võib ekraanile kuvatud pesutsükli tööaeg tegelikult pesutsükli tööajast 1-1,5 tunni võrra erineda. Pesutsükli kestust värskendatakse pesemise alguses. Valige alati võimalikult madal temperatuur. Energiatarbimise osas on kõige tõhusamad programmid tavaliselt need, mis pesavad madalal temperatuuril pikka aega. Programmitabelis esitatud andmed tsentrifuugimiskiiruse kohta näitavad juhtpaneelil näidatud tsentrifuugimiskiiruse valikut.

Kuluväärtused (ET)

	Temperatuur uri valimine (°C)	Pöörlemiskiirus (tsükleid minutis)	Mahutavus (kg)	Programmi kestus (t:min.)	Energiakulu (kWh tsükli kohta)	Veekulu (liitrit tsükli kohta)	Pesu temperatuur (°C)	Jääkniiskus (%)
Eco 40-60	40	1400	10,0	03:48	0,820	67,0	33	51,0
	40	1400	5	02:53	0,556	56,0	31	53,8
	40	1400	2,5	02:53	0,276	38,0	22	56,0
Cottons	20	1400	10	03:40	0,490	95,0	20	53,9
	60	1400	10	03:40	1,540	98,0	60	53,9
Synthetics	40	1200	4	02:20	0,620	74,0	40	40
Xpress / Super Xpress	30	1400	10	00:28	0,200	75,0	23	62

Muude programmide peale säästurežiimi 40-60 kuluväärtused on vaid ligikaudsed.

6.4 Programmi valimine

1. Valige pesu tüüpi, kogust ja määrdumisastet arvestades sobiv programm, juhindudes allpool olevast „Programmide ja kulu tabelist“.



Programmid kasutavad vastavale kangatüübile sobivat suurimat tsentrifuugimiskiirust. Programmi valimisel arvestage alati kangatüüpi, värvust, määrdumisastet ja lubatud veetemperatuuri.

2. Valige programmilüliti abil soovitud programm.

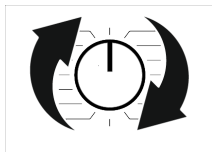

6.5 Programmid

• EnergySpin

See tagab pesuvahendi tõhusama kasutamise koos suure mehaanilise liikumisega pesemise ajal. Seega säilitab see teie pesu kvaliteedi, ilma et peaksite pesu pikalt soojendama, ja vähendab energiatarbimist.

Seda tehnoloogiat kasutatakse programmides, mis sisaldavad paneelil kuvatavaid sümboleid või värve.

• Eco 40-60

Programmiga Eco 40-60 saate pesta tavapäraselt määratud puuvillast pesu, mis on määratud koospesuks 40 °C või 60 °C juures. See programm on standardne katseprogramm vastavalt EL-i keskkonnasõbraliku disaini ja energiamärgistuse eeskirjadele.

Kuigi see programm peseb kauem kui teised pesuprogrammid, on see energia- ja veekulu seisukohalt tõhusam. Tegelik veetemperatuur võib esitatud pesutemperatuurist erineda. Kui panete seadmesse vähem pesu (näiteks poole kogusest või vähem), võivad programmi etappide tööajad automaatselt lüheneda. Nii oleks energia- ja veekulu tunduvalt väiksem.

• Cottons

See programm on mõeldud vastupidavate puuvillaste esemete (linad, voodiriided, käterätid, hommikumantlid, aluspesu jms) pesemiseks. Kui vajutate kiirpesufunktsiooni nuppu, on programmi kestus märgatavalt väiksem, aga tõhus pesemistulemus tagatakse intensiivsete pesemisliigutustega. Kui te ei vajuta kiirpesufunktsiooni nuppu, tagatakse tõhus pesemis- ja loputustulemus teie tugevalt määratud pesu jaoks.

• Synthetics

Selle programmiga saate pesta näiteks särke, pluuse, sünteetika ja puuvilla segust kangaid jne. Kui vajutate kiirpesufunktsiooni nuppu, lüheneb programmi kestus oluliselt ja teie mitte nii määratud pesule tagatakse tõhus pesu. Kui te ei vajuta kiirpesufunktsiooni nuppu, tagatakse tõhus pesemis- ja loputustulemus teie tugevalt määratud pesu jaoks.

• Delicates / Wool/Hand Wash

Kasutage villaste/õrnade esemete pesemiseks. Valige vastavalt riideesemete etikettidele sobiv pesutemperatuur. Riideid pestakse väga õrnade liigutustega, et neid mitte kahjustada.

• Hygiene+

Auruetapp programmi alguses leotab mustuse riiete küljest lahti. See pika tööajaga programm sobib erinevate esemete (beebiriided, voodilina, aluspesu jms puuvillased esemed) allergiavastaseks ja hügieeniliseks pesemiseks kõrgetel temperatuuridel intensiivse ja pika pesutsükliga. Auruetapp programmi alguses, pikk kuumutus ja lisa loputus tagavad eriti hügieenilise tulemuse.

• Spin + Drain

Saate seda programmi kasutada rõivast/ masinast vee eemaldamiseks.

• Rinse

Kasutamiseks juhul, kui soovite eraldi loputada või kasutada tärglist.

• SteamTherapy

Selle programmi abil saate vähendada väikese koguse puuvillase, sünteetilise või segatud pesu kortsusid ja triikimisaegu.



Tegu ei ole pesuprogrammiga. Ärge lisage selle programmi ajal pesuvahendi sahtlisse kemikaale, nagu pesuvahend, plekieemaldaja jne.

• Shirts

Selle programmiga saab koos pesta puuvillasest, sünteetilisest ja segamaterjalist särke. Riidesse ei jää nii palju kortse. Kortsude vähendamise funktsiooni tõhustamiseks kasutatakse programmi lõpus auru. Spetsiaalne tsentrifuugimine ja programmi lõpus kasutatav aur vähendab kortse päevasärkidel. Kiirpesufunktsiooni valimisel töödeldakse pestavaid esemeid eelnevalt.

- Kandke eelnevaks töötlemiseks vajalikud kemikaalid otse rõivastele või lisage need koos pesuvahendiga pesupulbrilahtrisse. Nii saavutate sama tulemuse kui tavapesuga, kuid palju lühema aja jooksul. Päevasärkide eluiga pikeneb.

Ärge kasutage eelpesuvahendit, kui kavatsete kasutada oma masina viivitusfunktsiooni. Eelpesuaine võib teie riidele valguda ja põhjustada plekke.

** Soovitatav on kasutada tsükli mitte rohkem kui kuue särgiga, et minimeerida seda tsükli kasutades särkide kortsustumist. Kui pestakse rohkem kui kuut särki, võib tsükli lõpus esineda erinevusi särkide kortsude tasemes ja niiskuses.

• Xpress / Super Xpress

Selle programmiga saate lühikese ajaga pesta vähemäärundud või plekkideta riideid, kuid mitte käterätikuid või raskeid puuvillaseid riideid. Kui valitud on kiirpesu funktsioon, saab programmi kestust vähendada kuni 14 minutini. Kui valitud on kiirpesu funktsioon, on pestava pesu maksimaalne kaal 2 (kaks) kg.

• Dark Care/Jeans

Kasutage seda programmi tumedat värvi riiete ja teksaste värvi kaitsmiseks. Spetsiaalsed trumli liigutused ka madalal temperatuuril tagavad soovitud tulemuse. Tumedat värvi esemete pesemiseks on soovitatav kasutada vedelpesuvahendit või villašampooni. Ärge peske õrnu esemeid, mis sisaldavad villa vms.

• Drum Clean

Nõutava hügieeni tagamiseks puhastage trumlit regulaarselt (üks kord 1–2 kuu jooksul). Lülitage programm sisse, kui masin on täiesti tühi. Paremate tulemuste saamiseks kasutage pesumasinatele sobivaid pulbrilisi katlakivivastaseid materjale (trumlipuhastusmaterjale), kui valitud on pesupulbri funktsioon. Pärast programmi lõppu jätke laadimisuks pooleldi suletuks, et masina sisemus saaks kuivada.



Tegu ei ole pesuprogrammiga. See on hooldusprogramm.

Ärge lülitage seda programmi sisse, kui masin pole tühi. Kui proovite seda kasutada, tunneb masin automaatselt, et sees on laadung, ja võib programmi lõpetada või jätkata vastavalt teie masina mudelile. Programmi jätkamisel ei saavutata tõhusat pesemist.

• Mix

Seda programmi saate kasutada sorteerimata puuvillasest ja sünteetilisest materjalist pesu pesemiseks.

• ColdWash

Kasutage keskmise määrdumisega ja vastupidava puuvillase/sünteetilise pesu pesemiseks. Tänu spetsiaalselt programmi jaoks välja töötatud pesualgoritmile on tagatud tõhus pesemine ilma pesu kõrge temperatuuriga kokku puutumata.

• StainExpert

Seadmel on spetsiaalne plekiprogramm, mis võimaldab eemaldada eri tüüpi plekke kõige tulemuslikumal viisil. Kasutage seda programmi ainult vastupidavate puuvillaste esemete pesemiseks, mis ei anna värvi.

Ärge peske selle programmiga õrnast materjalist ja värvi andvaid esemeid. Enne pesemist tuleks rõivasildid üle vaadata (soovitatav puuvilla särkide, pükste, lühikeste pükste, t-särkide, beebiriiete, pidžaamide, põlled, lauanõude, voodilinade, tekikottide, padjapüüride, vannitoa-/rannarätikute, käterätikute, sokkide ja puuvillast aluspesu puhul, kui nad sobivad pesemiseks kõrgel temperatuuril ja pika programmiga). Automaatseplekieemaldusprogrammi abil saate pesta 24 tüüpi plekke, mis on jagatud kolme erinevasse rühma vastavalt kiirpesefunktsiooni valikule. Sõltuvalt valitud plekigrupist valitakse spetsiaalne pesuprogramm, mille jaoks muudetakse vastavalt loputusvee jätmise kestus, pesemistoimingud, pesemise ja loputamise kestus.

Altpoolt leiate plekigrupid, mida saab valida nupu „Kiir-/Intensiivpesu” abil.

Kui valitud on „Intensiivne”

Higi, kraemustus, toit, majonees, salatikaste, meik, masinaõli, imikutoit.

Kui valitud ei ole „Intensiivne”

Veri, šokolaad, puding, rohi, muda, munad, või, karri.

Kui valitud on „Kiire”

Tee, kohv, mahl, ketšup, punane vein, koola, moos, süsi

1. Valige plekieemaldusprogramm.
2. Valige plekk, mille soovite eemaldada vastavalt ülaltoodud rühmale ja valige see funktsiooni nupu Kiire/Intensiivne abil.
3. Lugege hoolikalt riideesemete etiketti ja veenduge, et olete valinud õige temperatuuri ja tsentrifugimiskiiruse.

6.6 Temperatuuri valimine

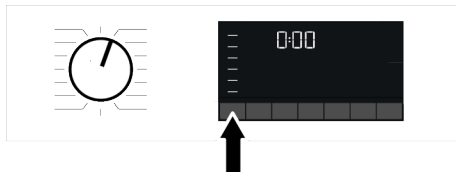

Iga uue programmi valimisel kuvatakse ekraanile valitud programmi soovituslik temperatuur. Võimalik, et soovitud temperatuuriväärtus ei ole praeguse programmi jaoks maksimaalne valitav temperatuur.

Temperatuuri muutmiseks vajutage temperatuuri reguleerimise nuppu. Temperatuur väheneb järk-järgult.



Muudatusi ei saa teha programmides, kus temperatuuri reguleerimine pole lubatud.

Temperatuuri saate muuta ka pärast pesemise algust. Muutmine on võimalik ainult siis, kui pesuprogrammi etapid seda lubavad.

i Kui valite kerides külmpesu ja vajutate uuesti temperatuurinuppu, ilmub ekraanile valitud programmi soovituslik maksimaalne temperatuur. Temperatuuri vähendamiseks vajutage temperatuuri reguleerimise nuppu.

i Muudatusi ei saa teha programmides, kus tsentrifuugimiskiiruse reguleerimine pole lubatud.

6.7 Tsentrifuugimiskiiruse valimine

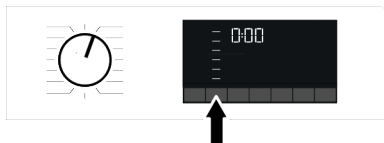

Iga uue programmi valimisel kuvatakse ekraanile valitud programmi soovituslik tsentrifuugimiskiirus. Võimalik, et soovitud tsentrifuugimiskiiruse väärtus ei ole praeguse programmi jaoks maksimaalne valitav tsentrifuugimiskiirus. Tsentrifuugimiskiiruse muutmiseks vajutage tsentrifuugimiskiiruse reguleerimise nuppu. Tsentrifuugimiskiirus väheneb järk-järgult.

Seejärel ilmuvad ekraanile olenevalt toote mudelist valikud Rinse Hold (Loputusvee jätmine paaki)  ja No Spin

(Tsentrifuugimiseta) .

Kui te ei soovi pesu kohe pärast programmi lõpetamist välja võtta, siis võite kasutada funktsiooni Loputusvee jätmine ja vältida pesu kortsumist veest tühjendatud masinas.

See funktsioon hoiab pesu viimases loputusvees. Kui soovite pesu tsentrifuugida pärast loputusvee paaki jätmise funktsiooni:

1. Reguleerige tsentrifuugimiskiirust;
2. Vajutage käivitus-/seiskamisnuppu. Programm jätkub. Masin laseb vee välja ja tsentrifuugib pesu.

Kui soovite programmi lõpus lasta vee välja ilma tsentrifuugimiseta, kasutage funktsiooni No Spin (Tsentrifuugimiseta).

Tsentrifuugimiskiirust saate pärast pesemise algust muuta, kui pesuprogrammi etapid seda lubavad. Muutmine pole võimalik, kui pesuprogrammi etapid seda ei luba.

Loputusvee jätmine

Kui te ei soovi pesu kohe pärast programmi lõpetamist välja võtta, siis võite kasutada loputusvee paaki jätmise funktsiooni ja hoida pesu viimases loputusvees, et vältida pesu kortsumist veest tühjendatud masinas. Nii ei lähe need kortsu. Kui soovite vee eemaldada ilma tsentrifuugimiseta, vajutage pärast seda protsessi nuppu Start/Pause (Alusta/Paus). Programm jätkub ja lõpeb pärast vee väljalaskmist.

Kui soovite loputusvette jäänud pesu tsentrifuugida, reguleerige tsentrifuugimiskiirust ja vajutage nuppu Start/Pause (Alusta/Paus). Programm jätkub. Vesi lastakse välja, pesu tsentrifuugitakse ja programm viiakse lõpule.

6.8 Lisafunktsioonide valimine

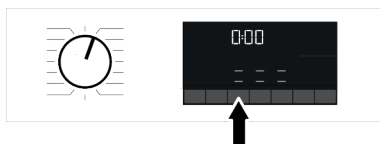

Valige enne programmi käivitamist soovitud lisafunktsioonid. Iga programmi valimisel süttivad lisafunktsiooni tähise ikoonid, mis on koos selle programmiga valitud.



Kui vajutate lisafunktsiooni nupule, mida ei saa hetkel aktiveeritud programmiga valida, kostab pesumasinas hoiatussignaal. Mõningaid funktsioone ei saa korruga valida. Kui enne masina käivitamist valitakse lisafunktsioon, mis ei saa töötada koos varem valitud lisafunktsiooniga, siis varem valitud funktsioon tühistatakse ja aktiivseks jääb ainult viimasena valitud lisafunktsioon. Lisafunktsiooni, mis programmiga ei ühildu, ei saa valida (vt „Programmide ja kulu tabel“). Mõnedel programmidel on lisafunktsioonid, mida tuleb kasutada samaaegselt. Neid funktsioone ei saa tühistada.

6.8.1 Lisafunktsioonid

• Kiirprogramm/Intensiivsef

Selle funktsiooniga saate programmi kestust lühendada või pikendada. Olenevalt programmi valikust võib aja pikenedes ja lühenedes esineda erinevusi. Kui märgutuli FAST (Kiirpesu) INTENSIVE (Intensiivne) ei põle, kuvatakse teie tavapäraselt määratud riiete/pesu jaoks sobiv programmikestus.

Programmi valikust olenevalt saab automaatselt valida intensiivse funktsiooni. Sel juhul süttib paneelil märgutuli Intensive. Tugevalt määratud pesu pesemisel saate parema pesutulemuse saavutamiseks kasutada valikut Intensive.

Kergelt määratud pesu jaoks kuluvat aega saate lühendada, kui vajutate intensiivse valikuga programmides nuppu Kiirpesu/intensiivne. Kui vajutate nuppu üks kord, lülitub märgutuli välja ja saate oma tavapäraselt määratud riiete/pesu jaoks sobiva programmikestuse. Kui vajutate samale nupule teist korda, süttib kiirpesu märgutuli, aeg väheneb veidi ja see näitab programmi minimaalset kestust, mis sobib teie vähemääratud pesu jaoks. Selle funktsiooni valimisel võib programmide kestus lüheneda 50%. Tänu optimeeritud

pesuastmetele, suurele mehaanilisele paindlikkusele ja optimaalsele veekasutusele saavutatakse lühikesest kestusest hoolimata suur pesutõhusus.

• Aurutamine

See funktsioon aitab vähendada teie puuvillaste, sünteetiliste ja segarõivaste kortse, lühendada triikimisaega ja eemaldada mustuse pehmemdamise teel.

* Tingimustes, kus aurufunktsiooni rakendatakse programmi lõpus, võib teie pesu pesemise lõppedes olla soojem. Seda eeldatakse programmi töötingimuste piires.



Kui aktiveerite aurufunktsiooni, ärge kasutage vedelat pesuvahendit, kui pole vedelikumahutit või vedela pesuvahendi doseerimisfunktsiooni. Pesule võivad jääda plekid.

• Veerežiim

See lisafunktsioonide klahv võimaldab valida lisafunktsioonid veesääst, eelpesu ja ekstra loputus või ekstra vesi, sõltuvalt teie masina mudelist. Üksikasjalikku teavet valiku kohta leiate vastava abifunktsiooni kirjeldusest.

• Vee säästmine

Valige see funktsioon, vajutades üks kord WaterMode lisafunktsiooniklahvi kõikide programmide puhul, mis on märgitud valitavaks programmi ja tarbimise tabelis. See funktsioon on mõeldud kergelt määratud pesu jaoks, mis vajab ainult väikest kogust pesuvahendit (vt "Nõuandeid õigeks pesemiseks"). See võimaldab keskkonnasõbralikku pesemist, vähendades kasutatava vee kogust, ilma et see kahjustaks pesemisvõimet.

• Lisaloputus

Seda funktsiooni saate kasutada kõigi programmide puhul, mis on tabelis Programm ja tarbimine valitavatena märgitud. Valige see funktsioon, vajutades kaks korda veerežiimi klahvi programmide puhul, kus saab valida täiendavat veesäästufunktsiooni, või vajutades üks

kord veerežiimi klahvi programmide puhul, kus täiendavat veesäästufunktsiooni ei saa valida.

See funktsioon võimaldab tootel teha lisaks põhipesu järel tehtud loputusele veel täiendava loputuse. Tänu sellele väheneb õrna naha korral (beebid, allergiline nahk jne) nahaärrituse oht, sest suurem osa pesemisvahendi jääkidest uhutakse pesust välja.

6.8.2 3-sekundilise funktsiooninupu vajutusega valitud funktsioonid/programmid

• Eelpesu

Seda funktsiooni saab valida, vajutades vastavat abifunktsiooni nuppu ja hoides seda 3 sekundit all.

Eelpesu tasub kasutada ainult tugevalt määrdunud pesu puhul. Eelpesufunktsiooni kasutamata jätmisel säästate energiat, vett, pesuvahendit ja aega.

• Lapselukk

Kasutage lapseluku funktsiooni, et lapsed ei saaks masinat kasutada. Nii ei saa nad töötavat programmi muuta.

 Kui lapselukk on sisse lülitatud, saate masinat sisse-/väljalülitusnupust sisse ja välja lülitada. Kui lülitate masina uuesti sisse, jätkub programm seal, kus see pooleli jäi.

Kui lapselukk on sisse lülitatud, kõlab nuppude vajutamisel hoiatussignaal. Hoiatussignaal tühistatakse, kui nuppe vajutatakse järgemööda viis korda.

Lapseluku sisselülitamine

Vajutage ja hoidke 3 sekundit all vastava lisafunktsiooni nuppu. Pärast ekraanil kuvatava aja pöördarvestuse „3-2-1“ lõppu kuvatakse ekraanile lapseluku tähis. Selle hoiatuse kuvamisel võite abifunktsiooni nupu 3 vabastada.

Lapseluku väljalülitamine

Vajutage ja hoidke 3 sekundit all vastava lisafunktsiooni nuppu. Pärast ekraanil kuvatava aja pöördarvestuse „3-2-1“ lõppu kaob lapseluku tähis ekraanilt.

6.9 Lõpukellaage

Ajanäit

Kui lõpukellaaja funktsioon on valitud, näidatakse programmi käivitumiseni järelejäänud aega tundides (nt 1h, 2h) ja programmi lõpulejäänud aega pärast programmi algust näidatakse tundides ja minutites, näiteks 01:30.

 Programmi kestus võib erineda „Programmide ja kulu tabelis“ esitatud väärtustest olenevalt veesurve, vee karedusest ja temperatuurist, ümbritseva keskkonna temperatuurist, pesu kogusest ja tüübist, valitud lisafunktsioonidest ja võrgupinge kõikumistest.

Teatud aja möödudes pärast lõpuaja funktsiooni aktiveerimist lülitub masin ooterežiimi ja mõned märgutuled ekraanil kustuvad. Kui kasutaja teeb uue sisestuse, süttivad märgutuled uuesti.

Funktsiooniga Lõppkellaage saab programmi lõpukellaage määrata kuni 24 tunni kaugusele. Pärast lõpukellaaja nupu vajutamist kuvatakse programmi prognoositav lõpukellaage. Lõpukellaaja määramisel süttib lõppkellaaja näidik.

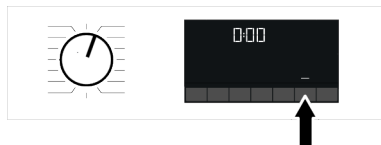

Lõpukellaaja funktsiooni sisselülitamiseks ja programmi lõpuleviimiseks määratud aja jooksul peate pärast kellaaja reguleerimist vajutama käivitus-/seiskamisnuppu.

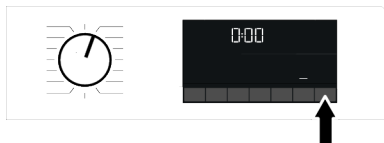

Kui soovite lõpukellaaja funktsiooni tühistada, vajutage masina välja- ja sisselülitamiseks sisse-/väljalülitusnuppu.



Kui lõpuaja funktsioon on aktiveeritud lisage pesupulbrilahtrisse nr 2 vedelat pesuvahendit. Pesule võivad jääda plekid

1. Avage pesumasina uks, asetage pesu masinasse ja lisage pesuvahendit vms.
2. Valige pesuprogramm, temperatuur, tsentrifuugimiskiirus ja vajadusel lisafunktsioonid.
3. Lõpukellaaja määramiseks vajutage lõpukellaaja nuppu. Süttivad lõppkellaaja märgutuled.
4. Vajutage käivitus-/seiskamisnuppu. Käivitub aja pöördarvestus.



Lõpukellaaja mahaloendamise ajal võib pesumasinasse pesu juurde panna. Aja pöördarvestuse lõpus lõpukellaaja tähis kaob, käivitub pesutsükkel ja ekraanile ilmub valitud programmi kestus.

6.10 Programmi käivitamine

1. Pesuprogrammi käivitamiseks vajutage käivitus-/seiskamisnuppu.

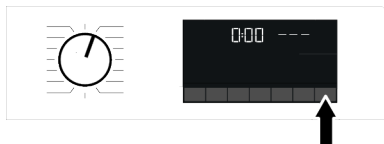

2. Käivitus-/seiskamisnupu tuli, mis enne ei põlenud, süttib nüüd püsivalt, mis näitab, et programm on käivitunud.
3. Pesumasina uks on lukustatud. Pärast pesumasina ukse lukustumist ilmub ekraanile ukse lukustuse tähis.

4. Ekraanil kuvatavad programminäidiku märgutuled näitavad praegust programmietappi.

6.11 Pesumasina ukse lukustus

Pesumasina ukseks on lukustussüsteem, mis takistab ukse avamist, kui veetase seda ei võimalda.

Pesumasina ukse lukustumisel ilmub ekraanile ukse lukustuse tähis.



Seadme ukse avamine voolukatkestuse korral:



Elektrikatkestuse korral saate laadimisukse avamiseks kasutada pumba filtri korgi all olevat laadimisukse avariikäepidet.



Vee ülevoolu vältimiseks enne masina ukse avamist veenduge, et masinasse ei jääks vett.

1. Lülitage seade välja ja eemaldage see vooluvõrgust.
2. Avage pumbafiltri kate.

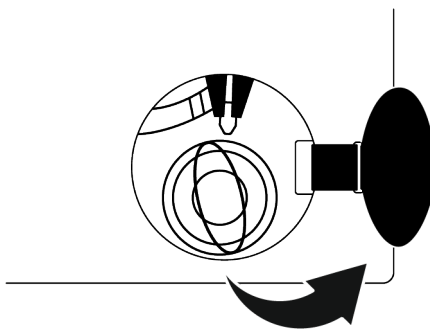

3. Tõmmake laadimisukse hädakäepide tööriistaga alla ja vabastage. Seejärel avage masina uks.
4. Kui masina uks ei avane, korra eelmist sammu.

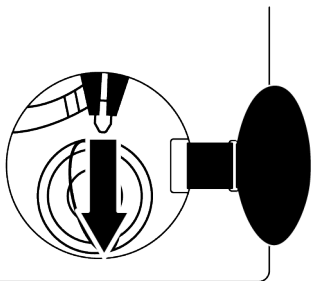

6.12 Valikute muutmine pärast programmi käivitumist

Pesu lisamine pärast programmi käivitumist:

Kui seadme veetase on sobiv, siis nupule Start/Paus vajutamisel ukسلukk inaktiveeritakse ja seadme uks läheb lahti, võimaldades riideid lisada. Ukseluku ikoon ekraanil kustub, kui ukسلukk deaktiveeritakse. Pärast riiete lisamist masinasse pange seadme uks kinni ja vajutage üks kord nuppu Start/ Paus, et pesutsükkel jätkuks pooleli jäänud kohast.

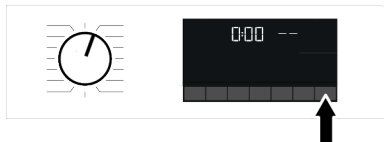

Kui masina veetase ei ole nupu Start/Paus vajutamisel sobiv, ei saa seadme ukسلukk inaktiveerida ja ukسلuku ikoon ekraanil jääb põlema.

i Kui seadmes oleva vee temperatuur on kõrgem kui 50 °C, ei saa ukسلukku turvalisuse tagamiseks deaktiveerida ka sobiva veetaseme korral.

Pesumasina lülitamine pausirežiimi

Pesumasina lülitamiseks pausirežiimi vajutage käivitus-/seiskamisnuppu. Ekraanil hakkab vilkuma pausirežiimi tähis.

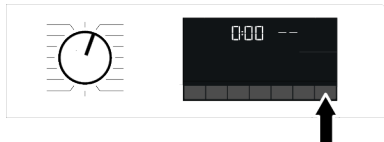

Programmivaliku muutmine pärast programmi käivitumist

Programmi saab muuta, kui praegune programm on pooleli, v.a kui lapselukk on aktiveeritud. Selle toiminguga tühistatakse praegune programm.



Valitud programm käivitub uuesti.

Lisafunktsiooni, kiiruse ja temperatuuri muutmine

Olenevalt programmietapist saate tühistada või sisse lülitada lisafunktsioone. Vt jaotist „Lisafunktsioonide valimine“. Samuti saate muuta kiirust ja temperatuuri. Vt jaotisi „Tsentrifugimiskiiruse valimine“ ja „Temperatuuri valimine“.



Pesumasina uks ei avane, kui masinas olev vesi on kuum või veetase ulatub üle ukسلu allääre.

6.13 Programmi tühistamine

Programm tühistatakse, kui programmivalikunupp keeratakse mõnele muule programmile või kui masin programmivalikunupu nupu abil välja ja uuesti sisse lülitatakse.



Kui vajutate programmivalikunupule, kui lapselukk on sisse lülitatud, siis programmi ei tühistata. Esmalt peate tühistama lapseluku. Kui soovite avada pesumasina ust pärast programmi tühistamist, aga see pole võimalik, sest veetase on liiga kõrge, siis keerake programmilüliti vee äravoolu ja tsentrifugimise programmile ja laske vesi masinast välja.

6.14 Programmi lõpp

Programmi lõpulejõudmisel ilmub ekraanile programmi lõpu tähis.

Kui te ei vajuta 10 minutit ühtki nuppu, siis masin lülitub väljalülitatud režiimi. Ekraan ja kõik näidikud kustuvad.

Kui vajutate sisse-/väljalülitamisnuppu, kuvatakse lõpetatud programmi etapid.

7 Hooldus- ja puhastus

i Lugege kõigepealt jaotist „Ohutusjuhised“!

Regulaarne puhastamine pikendab teie toote kasulikku tööiga ja vähendab probleemide tekkimise võimalust.

7.1 Pesuvahendi sahtli puhastamine

Puhastage pesuvahendi sahtlit pesupulbri jääkide kogunemise vältimiseks regulaarselt (iga 4 kuni 5 pesukorra järel), järgides allpool olevaid juhiseid.

Puhastage sifoon, kui pesupehmedaja lahtrisse jääb liiga palju vee ja pesupehmedaja segu.

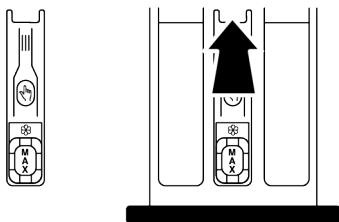

1. Vajutage pesupehmedaja lahtris sifoonil märgitud kohtadele ja tõmmake sahtlit selle välja võtmiseks enda poole.
2. Tõstke sifoon üles ja eemaldage, nagu on näidatud joonisel.
3. Loputage sifoon ja sahtel kraanikausis sooja veega puhtaks. Kasutage kindaid või sobivat harja, et vältida sahtlis olevate jääkide nahale sattumist.
4. Pärast puhastamist seadke sifoon ja sahtel tagasi oma kohale.

7.2 Ukse ja trumli puhastamine

Trumli puhastusprogrammiga varustatud toodete puhul vaadake jaotist „Toote kasutamine“.

i Puhastage trumlit iga kahe kuu tagant.
MÄRKUS Kasutage pesumasina jaoks sobivat katlakivieemaldusvahendit.

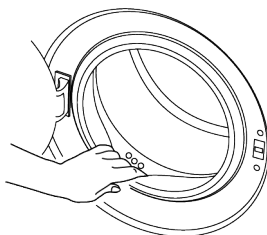

Pärast iga pesukorda veenduge, et tootesse poleks jäänud võõrkehaid. Kui joonisel kujutatud uksetihendis olevad avad on ummistunud, kasutage nende avamiseks hambaorki.

Metallist võõrkehad põhjustavad trumli roostetamist. Eemaldage trumli pinnal olevad plekid roosteabast terase jaoks mõeldud vahendiga.

Ärge kunagi kasutage teraskäsna. See kahjustab värvitud, kroomitud ja plastist pindu.

Soovitame pühkida uksetihendit ja -klaasi pärast programmi lõppemist kuiva ja puhta riidelapiga. See eemaldab uksetihendile jäänud jäägid ja aitab vältida ebameeldiva lõhna tekkimist.

7.3 Korpuse ja juhtpaneeli puhastamine

Puhastage korpust vajadusel seebivee või mittesöövitava leebe puhastusgeeliga ja kuivatage pehme riidelapiga.

Juhtpaneeli puhastamiseks kasutage ainult pehmet ja niisket lappi. Ärge kasutage pleegitusaineid sisaldavaid puhastustooteid

7.4 Vee sissevoolu filtrite puhastamine

Filter asub nii toote tagaosas asuva vee sissevooluklapi otsas kui ka iga kraaniga ühendatud vee sissevooluvooliku otsas. Need filtrid takistavad võõrkehade ja vees oleva mustuse pääsemist tootesse. Filtreid peaks puhastama, kui need on määrdunud.

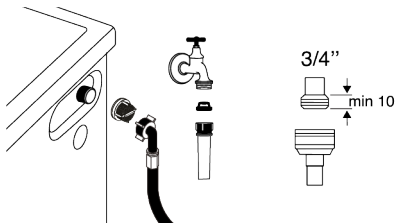

1. Sulgege kraanid.
2. Eemaldage filtrite juurde pääsemiseks vee sissevooluvoolikute mutrid ja puhastage filtrid sobiva harjaga. Kui filtrid on väga määrdunud, eemaldage need näpitsate abil oma kohalt ja puhastage eraldi.
3. Eemaldage vee sissevooluvoolikute lamedas otsas olevad filtrid koos tihenditega ja puhastage need põhjalikult jooksva vee all.
4. Seadke filtrid ja tihendid ettevaatlikult tagasi oma kohale ja kinnitage nende mutrid käe abil.

7.5 Masina tühjendamine ülejäänud veest ja pumba filtri puhastamine

Toote filtrisüsteem aitab pesuvee äravoolu ajal vältida pumba tiiviku ummistumist võõrkehadega, nagu nõõbid, mündid ja riidekiud. Seega voolab vesi ära probleemideta ja pumba tööiga pikeneb. Kui vesi enam tootest ära ei voola, siis on pumba filter umbes. Filtrit peab puhastama, kui see on ummistunud või iga kolme kuu tagant. Enne filtri puhastamist peab toote kõigepealt täielikult veest tühjendama. Lisaks tuleks toode täielikult veest tühjendada enne transportimist (nt teise majja kolimisel).



MÄRKUS:

Pumbafiltrisse jäänud võõrkehad võivad toodet kahjustada või põhjustada müraprobleemi. Kui elate külmakindlates piirkondades, ärge unustage sulgeda veekraan, ühendage peavoolik lahti ja tühjendage vesi tootest, kui seda ei kasutata. Pärast iga kasutamist keerake kinni kraan, millega on ühendatud peavoolik.

Määrdunud filtri puhastamiseks ja veest tühjendamiseks:

1. Ühendage toode vooluvõrgust lahti.



Vee temperatuur tootes võib tõusta kuni 90 °C-ni. Kõrvetamise riski vältimiseks puhastage filtrit pärast tootes oleva vee jahtumist.

2. Avage filtri kate.

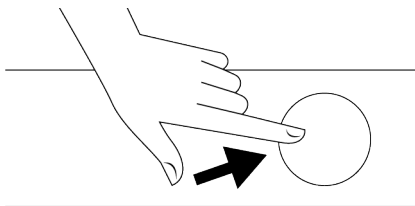

3. Järgige veest tühjendamiseks allpool kirjeldatud protsessi.

Kui tootel ei ole voolikut selle avariiolekorras veest tühjendamiseks, siis:

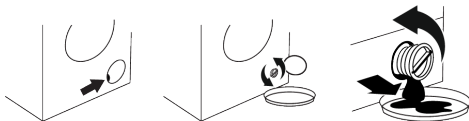

- Pange vooliku ots suurde nõusse filtrist tuleva vee kogumiseks.
 - Kui filtrist hakkab vett lekkima, keerake see lahti (vastupäeva). Laske filtris olev vesi kogumisnõusse. Hoidke käepärast riided lapp, juhuks kui vett läheb maha.
 - Keerake pumbafilter välja ja eemaldage, kui tootest lekib vett.
1. Puhastage filtri sisemus jääkidest ning, vajadusel, pumba tiivik riidekiududest.

2. Vahetage filter välja.
3. Kui filtrikork koosneb kahest osast, sulgege kork klambrile vajutades. Kui see koosneb ühest tükist, seadke

klambrid kõigepealt pesadesse ja seejärel vajutage korgile selle fikseerimiseks.

8 Probleemide lahendamine



Lugege kõigepealt jaotist „Ohutusjuhised“!

Programmid ei käivitu pärast pesumasina ukse sulgemist.

- Käivitus-/seiskamis-/tühistusnuppu ei ole vajutatud. >>> Vajutage käivitus-/seiskamis-/tühistusnuppu.
- Liigse pesukoguse korral võib olla ust keeruline sulgeda. >>> Võtke pesu vähemaks ja veenduge, et uks on korralikult suletud.

Programmi ei saa käivitada või valida.

- Masin on lülitunud kaitserežiimi (põhjus võib olla voolukõikumine, veesurve kõikumised jms). >>> Sõltuvalt toote mudelist valige programmi tühistamiseks mõni muu programm, keerates programmivaliku nuppu või vajutades ja hoides 3 sekundit all sisse/välja lülitamise nuppu. Eelmine programm tühistatakse. Vt Programmi tühistamine [▶ 31]

Masinas on vesi.

- Seoses tootmise käigus tehtud kvaliteedikontrolliga on masinasse jäänud veidi vett. >>> Tegu ei ole rikkega; vesi ei kahjusta masinat.

Masin ei saa vett võtta.

- Kraan on suletud. >>> Avage kraanid.
- Vee sisselaskevoolik on paindes. >>> Seadke sisselaskevoolik sirgeks.
- Vee sisselaskefilter on ummistunud. >>> Puhastage filter.
- Pesumasina uks võib olla avatud. >>> Sulgege pesumasina uks.

Masin ei tühjene veest.

- Vee väljalaskevoolik võib olla ummistunud või keerdus. >>> Puhastage väljalaskevoolik või seadke see sirgeks.

- Pumba filter on ummistunud. >>> Puhastage pumba filter.

Masin vibreerib või müriseb.

- Masin võib olla viltu. >>> Reguleerige aluseid toote tasakaalustamiseks.
- Pumba filtrisse võib olla sattunud tahket ollust. >>> Puhastage pumba filter.
- Transpordipoldid on eemaldamata. >>> Eemaldage transpordipoldid.
- Võimalik, et masinas on liiga vähe pesu. >>> Lisage masinasse rohkem pesu.
- Võimalik, et masinas on liiga palju pesu. >>> Võtke osa pesu masinast välja või jaotage pesu käsitsi ühtlaselt.
- Võimalik, et masin toetub vastu jäika eset. >>> Veenduge, et masin ei toetu millegi vastu.

Masina põhjast lekib vett.

- Vee väljalaskevoolik võib olla ummistunud või keerdus. >>> Puhastage väljalaskevoolik või seadke see sirgeks.
- Pumba filter on ummistunud. >>> Puhastage pumba filter.

Masin seiskub kohe pärast programmi käivitumist.

- Masin võis madala pinge tõttu ajutiselt seiskuda. >>> Normaalse tööpinge taastumisel jätkab masin tööd.

Masin laseb sissevõetavat vett otse välja.

- Tühjendusvoolik ei pruugi olla piisaval kõrgusel. >>> Ühendage vee väljalaskevoolik kasutusjuhendis kirjeldatud viisil.

Pesemise ajal pole vett masinas näha.

- Vesi on masina osa sees, mis on nähtamatu. >>> Tegu ei ole rikkega.

Pesumasina ust ei saa avada.

- Uks lukustub masinas oleva vee taseme tõttu. >>> Tühjendage masin pumpamis- või tsentrifuugimisprogrammi abil veest.

- Masin kuumutab vett või tsentrifuugimistsükkel on pooleli. >>> Oodake kuni programmi lõppemiseni.
- Uks võib olla kinni kiilunud liiga tugeva surve tõttu uksele. >>> Ukse vabastamiseks ja selle avamiseks haarake käepidemest ja lükake ja tõmmake ust.
- Toite puudumisel masina uks ei avane. >>> Ukse avamiseks avage pumba filtri kork ja tõmmake alla selle korpuse tagaküljel asuv avariihoob. Vt Pesumasina ukse lukustus [► 30]

Pesemine kestab kauem, kui on juhendis määratud. (*)

- Veesurve on madal. >>> Masin ootab piisava veetaseme saavutamiseni, et pesu ei jääks vee vähesuse tõttu mustaks. Seetõttu pikeneb pesemisaeg.
- Toitepinge võib madal olla. >>> Pesemisaeg pikeneb, et pesu ei jääks madala toitepinge tõttu mustaks.
- Vee sisendtemperatuur võib olla madal. >>> Vesi soojeneb külmal ajal kauem. Lisaks võib pesemisaeg pikeneda, et pesu ei jääks mustaks.
- Loputuste arv ja/või loputusvee hulk on suurenenud. >>> Kui on vaja põhjalikku loputust, suurendab masin loputusvee kogust ja lisab vajadusel täiendava loputusetapi.
- Masinas on tekkinud liiga palju vahtu ja liiga suure hulga pesuvahendi kasutamise tagajärjel on aktiveerunud automaatne vahueemaldussüsteem. >>> Kasutage pesuvahendit soovitatud koguses.

Programmi kestuse pöördarvestus ei alga. (Ekraaniga mudelitel) (*)

- Taimer võib vee sissevõtu ajal peatuda. >>> Aeg ei hakka taimeri näidikul jooksma enne, kui masinas on piisav kogus vett. Mitterahuldavate pesemistulemuste vältimiseks ootab masin, kuni masinas on piisavalt vett. Seejärel jätkab taimeri näidik pöördarvestust.

- Taimer võib vee kuumutamise ajal peatuda. >>> Aeg ei hakka taimeri näidikul jooksma enne, kui masin saavutab valitud temperatuuri.
- Taimer võib tsentrifuugimise ajal peatuda. >>> Pesu ebaühtlase jaotuse tõttu masinas rakendub automaatne ebaühtlase jaotuse tuvastussüsteem.

Programmi kestuse pöördarvestus ei alga. (*)

- Pesu võib olla masinas jaotunud ebaühtlaselt. >>> Pesu ebaühtlase jaotuse tõttu masinas rakendub automaatne ebaühtlase jaotuse tuvastussüsteem.

Masin ei lülitu tsentrifuugimisele. (*)

- Pesu võib olla masinas jaotunud ebaühtlaselt. >>> Pesu ebaühtlase jaotuse tõttu masinas rakendub automaatne ebaühtlase jaotuse tuvastussüsteem.
- Kui masin pole täielikult veest täielikult tühjendatud, siis masin ei tsentrifuugi. >>> Kontrollige filtrit ja tühjendusvoolikut.
- Masinas on tekkinud liiga palju vahtu ja liiga suure hulga pesuvahendi kasutamise tagajärjel on aktiveerunud automaatne vahueemaldussüsteem. >>> Kasutage pesuvahendit soovitatud koguses.

Pesemistulemused on halvad: Pesu muutub halliks. ()**

- Pika aja jooksul on kasutatud liiga väheses koguses pesuvahendit. >>> Kasutage vastavalt vee karedusele ja pesule soovitatud koguses pesuvahendit
- Pesu on pika aja jooksul pestud madalal temperatuuril. >>> Valige pesu pesemiseks õige temperatuur.
- Kareda vee korral on kasutatud liiga väheses koguses pesuvahendit. >>> Kui kareda vee korral kasutatakse liiga vähe pesuvahendit, jääb mustus riide külge ja muudab selle aja jooksul halliks. Juba toimunud hallinemist on keeruline kõrvaldada. Kasutage vastavalt vee karedusele ja pesule soovitatud koguses pesuvahendit

- Kasutatud on liiga suures koguses pesuvahendit. >>> Kasutage vastavalt vee karedusele ja pesule soovitatud koguses pesuvahendit

Pesemistulemused on halvad: Plekid ei kao või pesu ei muutu valgeks. ()**

- Kasutatud on liiga väheses koguses pesuvahendit. >>> Kasutage vastavalt vee karedusele ja pesule soovitatud koguses pesuvahendit
- Sisse on laaditud liiga palju pesu. >>> Ärge koormake seadet üle. Pange masinasse „Programmide ja kulu tabelis“ soovitatud kogus.
- Valitud on vale programm ja temperatuur. >>> Valige pesu pesemiseks õige programm ja temperatuur.
- Kasutatud on valet pesuvahendit. >>> Kasutage tootele sobivat originaalpesuvahendit.
- Kasutatud on liiga suures koguses pesuvahendit. >>> Pange pesuvahend õigesse lahtrisse. Ärge segage omavahel pesuvahendit ja pesuvahendit.

Pesemistulemused on halvad: Pesule on ilmunud õlised plekid. ()**

- Trumlit pole regulaarselt puhastatud. >>> Puhastage trumlit regulaarselt Selle protseduuri kohta vt Ukse ja trumli puhastamine [► 32]

Pesemistulemused on halvad: Riietel on ebameeldiv lõhn. ()**

- Pideva madalal temperatuuril ja/või lühikeste programmidega pesemise tõttu tekivad trumli pinnale lõhnad ja bakterikihid. >>> Jätke pesuvahendi lahter ja pesumasina uks pärast iga pesemist lahti. Nii ei saa masinas tekkida bakterite jaoks soodne keskkond.

Riiete värv on luitunud. ()**

- Sisse oli laaditud liiga palju pesu. >>> Ärge koormake seadet üle.
- Kasutatav pesuvahend on niiske. >>> Säilitage pesuvahendianumaid suletuna kuivas keskkonnas ja vältige nende kokkupuudet liiga kõrge temperatuuriga.

- Valitud on kõrgem temperatuur. >>> Valige vastavalt pesu tüübile ja määrdumisastmele õige programm ja temperatuur.

Pesu ei loputata korralikult.

- Kasutatud pesuvahendi kogus, kaubamärk ja säilitustingimused pole asjakohased. >>> Kasutage pesumasina ja pesu jaoks asjakohast pesuvahendit. Säilitage pesuvahendianumaid suletuna kuivas keskkonnas ja vältige nende kokkupuudet liiga kõrge temperatuuriga.
- Pesuvahend oli pandud valesse lahtrisse. >>> Kui pesuvahend pannakse eelpesu lahtrisse, kuigi eelpesutsükli pole valitud, võib masin kasutada seda pesuvahendit loputus- või pehmenustsükli ajal. Pange pesuvahend õigesse lahtrisse.
- Pumba filter on ummistunud. >>> Kontrollige filtrit.
- Tühjendusvoolik on keerdus. >>> Kontrollige tühjendusvoolikut.

Pesu muutus pärast pesemist jäigaks. ()**

- Kasutatud on liiga väheses koguses pesuvahendit. >>> Kui kasutatakse vee kareduse kohta liiga vähe pesuvahendit, võib pesu muutuda aja jooksul jäigaks. Kasutage vastavalt vee karedusele asjakohases koguses pesuvahendit.
- Pesuvahend oli pandud valesse lahtrisse. >>> Kui pesuvahend pannakse eelpesu lahtrisse, kuigi eelpesutsükli pole valitud, võib masin kasutada seda pesuvahendit loputus- või pehmenustsükli ajal. Pange pesuvahend õigesse lahtrisse.
- Pesuvahendit segati pesupehmenajaga. >>> Ärge segage pesupehmenajat pesuvahendiga. Peske ja puhastage sahtel kuuma veega

Pesul pole pesupehmenaja lõhna. ()**

- Pesuvahend oli pandud valesse lahtrisse. >>> Kui pesuvahend pannakse eelpesu lahtrisse, kuigi eelpesutsükli pole valitud, võib masin kasutada seda pesuvahendit loputus- või pehmenustsükli ajal. Peske ja puhastage sahtel kuuma veega Pange pesuvahend õigesse lahtrisse.

- Pesuvahendit segati pesupehmenajaga. >>> Ärge segage pesupehmenajad pesuvahendiga. Peske ja puhastage sahtel kuuma veega

Pesuvahendi sahtlis on pesuvahendijääke. ()**

- Pesuvahend pandi märga sahtlisse. >>> Kuivatage pesuvahendi sahtel enne pesuvahendi panekut.
- Kasutatav pesuvahend oli niiske. >>> Säilitage pesuvahendianumaid suletuna kuivas keskkonnas ja vältige nende kokkupuudet liiga kõrge temperatuuriga.
- Veesurve on madal. >>> Kontrollige veesurvet.
- Pealahtris olev pesuvahend muutus eelpesu vee sissevõtmisel märjaks. Pesuvahendi lahtri avad on ummistunud. >>> Kontrollige avasid ja puhastage ummistunud avad.
- Ilmnenud on pesuvahendi lahtri klappidega seotud probleem. >>> Pöörduge volitatud teenindusse.
- Pesuvahendit segati pesupehmenajaga. >>> Ärge segage pesupehmenajad pesuvahendiga. Peske ja puhastage sahtel kuuma veega
- Trumlit pole regulaarselt puhastatud. >>> Puhastage trumlit regulaarselt Selle protseduuri kohta vt Ukse ja trumli puhastamine [► 32]

Masinas tekib liiga palju vahtu. ()**

- Kasutate pesumasina jaoks ebasobivat pesuvahendit. >>> Kasutage pesumasina jaoks asjakohast pesuvahendit.
- Kasutatud on liiga suures koguses pesuvahendit. >>> Kasutage ainult piisavas koguses pesuvahendit.
- Pesuvahendit on säilitatud valede tingimustes. >>> Säilitage pesuvahendit suletud pakendis ja kuivas kohas. Ärge säilitage liiga kuumas kohas.
- Osa võrkstruktuuriga pesu (nt tüll) võib oma struktuuri tõttu liigselt vahutada. >>> Kasutage selle eseme puhul väiksemas koguses pesuvahendit.

- Pesuvahend oli pandud valesse lahtrisse. >>> Tehke kindlas, et panete pesuvahendit õigesse lahtrisse.
- Pesupehmenajat võetakse liiga vara. >>> Probleem võib olla seotud klappide või pesuvahendi sahtliga. Pöörduge volitatud teenindusse.

Pesuvahendi sahtlist tuleb vahtu.

- Masinasse on pandud liiga palju pesuvahendit. >>> Segage 1 supilusikatäis pesupehmenajat ½ liitri veega ning kallake saadud lahus pesuvahendisahkli põhipesu lahtrisse. >>> Pange masinasse pesuvahendit vastavalt programmile ja maksimumkogusele, mille leiata, "Programmide ja kulu tabelist". Kui kasutate täiendavaid kemikaale (plekieemaldaja, pesuvalgendi vms), vähendage pesuvahendi kogust.

Pesu on pärast programmi lõppu märg. (*)

- Masinas on tekkinud liiga palju vahtu ja liiga suure hulga pesuvahendi kasutamise tagajärjel on aktiveerunud automaatne vahueemaldussüsteem. >>> Kasutage pesuvahendit soovitatud koguses.

(*) Et vältida masina ja ümbruse kahjustamist, ei lülitu masin tsentrifuugimisele, kui pesu paikneb trumlis ebaühtlaselt. Pesu tuleb kohendada ja seejärel uuesti tsentrifuugida.

(**) Trumlit pole regulaarselt puhastatud. Puhastage trumlit regulaarselt. Vt Ukse ja trumli puhastamine [► 32]



Kui Teil ei õnnestu probleemi selles lõigus toodud juhiste järgi lahendada, konsulteerige edasimüüja või volitatud teenindusega. Ärge kunagi üritage rikkis seadet ise parandada.

9 LAHTIÜHTLUS / HOIATUS

Lõppkasutaja saab mõningaid (lihtsaid) tõrkeid adekvaatselt käsitleda ilma ohutusprobleemide või ohtliku kasutamiseta, eeldusel, et seda tehakse kindlaksmääratud piirides ja vastavalt järgmistele juhiste (vt jaotist „Ise parandamine“).

Seetõttu, kui allolevas jaotises „Ise parandamine“ pole lubatud teisiti, tuleb ohutusprobleemide vältimiseks pöörduda remonditöödega registreeritud professionaalse remonditöökoja poole. Registreeritud professionaalne remonditöökoda on professionaalne remonditöökoda, kellele tootja on võimaldanud juurdepääsu selle toote juhistele ja varuosade loetelule vastavalt direktiivi 2009/125/EÜ kohastes õigusaktides kirjeldatud meetoditele.

Garantiitingimustel võib teenust osutada ainult teenindusagent (st volitatud professionaalsed remonditöökojad), kellega saate ühendust võtta kasutusjuhendis/garantiikaardil antud telefoninumbri või volitatud edasimüüja kaudu. Seetõttu pidage meeles, et professionaalsete remonditöökodade (kes pole Beko volitatud) tehtud remonditööd tühistavad garantii.

Ise parandamine

Lõppkasutaja parandustöid teha ise järgmistele varuosadega seoses: uks, uksehinged ja -tihendid, muud tihendid, ukse lukustuskomplekt ja plastist välisseadmed, nagu pesuvahendi dosaatorid (uuendatud loend on saadaval ka alates seisuga support.beko.com 1. märts 2021)

Veelgi enam, toote ohutuse tagamiseks ja tõsiste vigastuste ohu vältimiseks tuleb mainitud ise parandamine teha vastavalt

kasutusjuhendis toodud juhistele, mis on saadaval ise parandamise juhendis või mis on saadaval jaotises support.beko.com Ohutuse huvides ühendage toode enne ise parandustööde tegemist vooluvõrgust lahti. Lõppkasutajate tehtud parandustööd ja sellealased üritused varuosadele, mis ei ole selles loendis ja/või ei järgi ise parandamise juhendeid või ei ole saadaval jaotises support.beko.com , võivad tekitada ohutusprobleeme, mille eest support.beko.com ei vastuta, ja tühistada toote garantii.

Seetõttu on lõppkasutajatel tungivalt soovitatav hoiduda püüetest teha remonditöid, mis jäävad väljapoole mainitud varuosade nimekirja, võttes sellistel juhtudel ühendust volitatud professionaalse remonditöökoja või registreeritud professionaalse remonditöökojaga. Vastupidi, sellised lõppkasutajate püüded võivad põhjustada ohutusprobleeme ja kahjustada toodet ning kaasa tuua tulekahju, üleujutuse, elektrilöögi ja tõsiseid kehavigastusi. Näiteks, kuid mitte ainult, tuleb järgmistele remonditöödega pöörduda volitatud professionaalse remonditöökoja või registreeritud professionaalse remonditöökoja poole: mootor, pumbakomplekt, põhiplaat, mootoritahvel, näidikuplaad, kütteseadmed jne. Tootja/müüja ei vastuta ühelgi juhul, kui lõppkasutajad eeltoodud ei järgi Ostetud pesumasina või pesumasin-kuivati varuosade saadavus on 10 aastat. Selle perioodi jooksul on saadaval toote nõuetekohaseks kasutamiseks vajalikud pesumasina või pesumasin-kuivati originaalvaruosad.

