



Frost Free Ledusskapis un Saldētavu

Lietotāja rokasgrāmata

Frost Free Šaldytuvas Šaldiklis

Naudojimo instrukcija

Frost Free Kūlmik Sūgavkūlmik

Kasutusjuhend

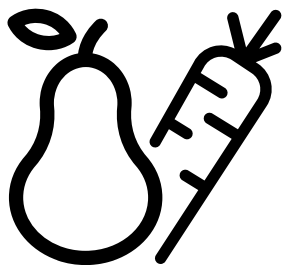

B5RCNA406HXBR



LV - LT - ET

Cienījamais pircēj!

Pirms iekārtas lietošanas izlasiet šo rokasgrāmatu.

Paldies, ka izvēlējāties šo iekārtu! Vēlamies, lai jūs sasniegtu optimālu efektivitāti, lietojot šo kvalitatīvo iekārtu, kas ražota, izmantojot jaunākās tehnoloģijas. Tāpēc pirms iekārtas lietošanas rūpīgi izlasiet šo rokasgrāmatu un visus pārējos tai pievienotos dokumentus un saglabājiet tos kā informācijas avotu. Ievērojiet visu lietotāja rokasgrāmatā sniegto informāciju un brīdinājumus. Tādā veidā jūs pasargāsiet sevi un savu iekārtu no iespējamām briesmām.

Saglabājiet lietotāja rokasgrāmatu. Pievienojiet šo rokasgrāmatu iekārtai, ja nododat to kādam citam.

Lietotāja rokasgrāmatā tiek izmantoti šādi simboli:



Apdraudējums, kas var izraisīt nāvi vai ievainojumus.

PIEZĪME Apdraudējums, kas var radīt materiālus bojājumus iekārtai vai tās apkārtni.



Svarīga informācija vai noderīgi padomi par lietošanu.



Izlasiet lietotāja rokasgrāmatu.



INFORMĀCIJA



ENERGY



SUPPLIER'S NAME

MODEL IDENTIFIER

(*)

A

A

Produktu datubāzē saglabātajai modeļa informācijai var piekļūt, ievadot tālāk norādīto tīmekļa vietni un meklējot jūsu modeļa identifikatoru (*), kas norādīts uz enerģētikas marķējuma.

<https://eprel.ec.europa.eu/>

1. Norādījumi par drošību 3

⚠ 1.1. Paredzētā izmantošana 3

⚠ 1.2. Bērnu, neaizsargātu personu un mājdzīvnieku drošība..... 3

⚠ 1.3. Elektriskā drošība 4

⚠ 1.4. Drošība, rīkojoties ar iekārtu 4

⚠ 1.5. Uzstādīšanas drošība 4

⚠ 1.6. Lietošanas drošība..... 5

⚠ 1.7. Apkopes un tīrīšanas drošība 6

⚠ 1.8. HomeWhiz..... 7

⚠ 1.9. Apgaismojums 7

2. Norādījumi par vidi 8

3. Jūsu ledusskapis 9

4. Uzstādīšana 10

4.1. Piemērota uzstādīšanas vieta 10

4.2. Kājiņu noregulēšana 10

4.3. Pievienošana elektrotīklam 10

4.4. Plastmasas ķīļu ievietošana 11

5. Sagatavošana 12

6. Iekārtas lietošana 13

6.1. Apgaismojuma lampas nomaiņa..... 14

6.2. Durvju atvēršanas virziena maiņa..... 14

6.3. Brīdinājums par atvērtām durvīm 14

6.4. HarvestFresh 14

6.5. Svaigas pārtikas sasaldēšana 14

6.6. Ieteikumi par saldētas pārtikas uzglabāšanu 15

6.7. Sīkāka informācija par dziļo sasaldēšanu 15

6.8. Pārtikas ievietošana 16

7. Apkope un tīrīšana 17

8. Problēmu novēršana 18

1 Norādījumi par drošību

- Šajā sadaļā ir ietverti norādījumi par drošību, kas nepieciešami, lai novērstu miesas vai materiālu bojājumu risku.
- Mūsu uzņēmums neuzņemas atbildību par bojājumiem, kas var rasties, ja šie norādījumi netiek ievēroti.

⚠ Uzstādīšanas un remonta darbi vienmēr jāveic pilnvarotam pakalpojumu sniedzējam.

⚠ Vienmēr izmantojiet oriģinālās rezerves daļas un piederumus.

⚠ Oriģinālās rezerves daļas tiks nodrošinātas 10 gadus no iekārtas iegādes dienas.

⚠ Nelabojiet un nemainiet nevienu iekārtas detaļu, ja vien lietotāja rokasgrāmātā tas nav skaidri norādīts.

⚠ Neveiciet nekādas izmaiņas iekārtā.

⚠ 1.1. Paredzētā izmantošana

- Šī iekārta nav paredzēta komerciālai lietošanai, un to drīkst izmantot vienīgi tai paredzētajam mērķim.

Šo iekārtu ir paredzēts lietot iekštelpās, piemēram, mājāsaimniecībā vai tamlīdzīgi. Piemēram:

- darbiniekiem paredzētās virtuvēs veikalos, birojos un citās darba vietās,
- lauku mājās,
- viesnīcu, moteļu vai citu atpūtas vietu telpās, kuras izmanto klienti,
- hosteļos un līdzīgās vietās,
- sniedzot ēdināšanas pakalpojumus, un līdzīgiem ar mazumtirdzniecību saistītiem mērķiem.

Šo iekārtu nedrīkst lietot atklātās vai slēgtās vietās ārā, piemēram, uz kuģiem, balkoniem vai terasēm. Pakļaujot iekārtu lietus, sniega, saules un vēja iedarbībai, var rasties aizdegšanās risks.

⚠ 1.2. Bērnu, neaizsargātu personu un mājdzīvnieku drošība

- Šo iekārtu drīkst lietot bērni vecumā no 8 gadiem un personas ar nepietiekami attīstītām fiziskām, sensoriskām vai garīgām spējām vai ar nepietiekamu pieredzi un zināšanām, ja tās tiek uzraudzītas vai tām tiek sniegti norādījumi par iekārtas lietošanu drošā veidā un par saistīto apdraudējumu.
- Bērni vecumā no 3 līdz 8 gadiem drīkst ievietot pārtiku un izņemt to no dzesēšanas iekārtas.
- Elektroierīces ir bīstamas bērniem un mājdzīvniekiem. Bērni un mājdzīvnieki nedrīkst spēlēties ar iekārtu, kāpt uz tās vai iekļūt tajā.
- Tīrīšanu un apkopi, kas jāveic lietotājam, nedrīkst veikt bērni, ja vien kāds viņus neuzrauga.
- Glabājiet iepakojuma materiālus bērniem nepieejamā vietā. Pastāv savainojumu un nosmakšanas risks.

Pirms atbrīvošanās no vecām iekārtām, kuras vairs nav izmantojamas:

1. Izraujiet spēka kabeļa kontaktdakšu no rozetes.
2. Nogrieziet un aizvāciet iekārtas spēka kabeli kopā ar kontaktdakšu.
3. Neizņemiet plauktus un atvilktnes no iekārtas, lai nepieļautu bērnu iekļūšanu iekārtā.
4. Noņemiet durvis.
5. Novietojiet iekārtu tā, lai tā neapgāztos.
6. Neļaujiet bērniem spēlēties ar nolietoto iekārtu.

- Neutilizējiet iekārtu, to sadedzinot. Pastāv sprādziena risks.
- Ja iekārtas durvis ir aprīkotas ar slēdzeni, glabājiet atslēgu bērniem nepieejamā vietā.

Norādījumi par drošību

1.3. Elektriskā drošība

- Iekārta nedrīkst būt pieslēgta strāvai uzstādīšanas, apkopes, tīrīšanas, remonta un transportēšanas laikā.
- Ja spēka kabelis ir bojāts, to drīkst nomainīt tikai pilnvarots pakalpojumu sniedzējs, lai izvairītos no iespējamajiem riskiem.
- Nebāziet spēka kabeli zem iekārtas vai tās aizmugurē. Nenovietojiet uz spēka kabeļa smagus priekšmetus. Spēka kabelis nedrīkst būt saliekts, saspiests un saskarties ar siltuma avotu.
- Lai lietotu iekārtu, neizmantojiet pagarinātāju, sadalītāju vai adapteri.
- Pārnēsājami sadalītāji vai barošanas avoti var pārkarst un izraisīt aizdegšanos. Tāpēc aiz iekārtas vai tās tuvumā nedrīkst būt sadalītāji.
- Kontaktdakšai jābūt viegli pieejamai. Ja tas nav iespējams, elektroinstalācijā jābūt pieejamam tiesību aktiem atbilstošam mehānismam, kas atvieno visas spaiļes no elektrotīkla (drošinātājs, slēdzis, galvenais slēdzis utt.).
- Nepieskarieties kontaktdakšai ar mitrām rokām.
- Atvienojot iekārtu no strāvas, raujiet nevis aiz spēka kabeļa, bet gan aiz kontaktdakšas.

1.4. Drošība, rīkojoties ar iekārtu

- Šī iekārta ir smaga, nepārvietojiet to vienatnē.
- Pārvietojot iekārtu, neturieties aiz tās durvīm.
- Pārvietojot iekārtu, uzmanieties, lai nesabojātu dzesēšanas sistēmu un caurules. Nedarbiniet iekārtu, ja caurules ir bojātas, un sazinieties ar pilnvarotu pakalpojumu sniedzēju.

1.5. Uzstādīšanas drošība

- Sazinieties ar pilnvarotu pakalpojumu sniedzēju par iekārtas uzstādīšanu. Lai sagatavotu iekārtu uzstādīšanai, izlasiet

informāciju lietotāja rokasgrāmatā un pārliciecinieties, vai elektriskie un ūdens vadi atbilst prasībām. Ja uzstādīšanas apstākļi nav piemēroti, piezvaniet kvalificētam elektriķim un santehniķim, lai viņi veiktu nepieciešamos pielāgojumus. Pretējā gadījumā var rasties elektriskās strāvas trieciens, aizdegšanās, problēmas ar iekārtu vai savainojumi.

- Pirms iekārtas uzstādīšanas pārbaudiet, vai tā nav bojāta. Neuzstādiet iekārtu, ja tā ir bojāta.
- Novietojiet iekārtu uz līdzenas un cietas virsmas un nolīmeņojiet ar regulējamām kājiņām. Pretējā gadījumā ledusskapis var apgāzties un radīt savainojumus.
- Produkts jāuzstāda sausā un vēdināmā vietā. Zem iekārtas nedrīkst būt pakļāji, kājslauķi un līdzīgi grīdas segumi. Tas var izraisīt aizdegšanās risku nepietiekamas ventilācijas dēļ!
- Nebloķējiet un neaizsedziet ventilācijas atveres. Pretējā gadījumā var palielināties elektroenerģijas patēriņš un rasties iekārtas bojājumi.
- Nepievienojiet iekārtu tādām apgādes sistēmām kā saules enerģijas avoti. Pretējā gadījumā jūsu iekārta var tikt bojāta pēkšņu sprieguma svārstību dēļ!
- Jo vairāk aukstumaģenta ir ledusskapī, jo lielāki jābūt telpai, kurā to uzstāda. Ļoti mazās telpās, ja dzesēšanas sistēmā notiek gāzes noplūde, var rasties uzliesmojošs gāzes un gaisa maisījums. Ir jānodrošina vismaz 1 m³ tilpuma uz katrām 8 gramu aukstumaģenta. Aukstumaģenta daudzums jūsu iekārtā ir norādīts tipa markējumā.
- Iekārtas uzstādīšanas vieta nedrīkst būt pakļauta tiešiem saules stariem, un tā nedrīkst atrasties siltuma avota, piemēram, plīts, radiatora utt., tuvumā.

Ja nevarat novērst iekārtas uzstādīšanu siltuma avota tuvumā, izmantojiet piemērotu izolācijas plāksni un nodrošiniet minimālo attālumu līdz siltuma avotam, kā norādīts tālāk.

Norādījumi par drošību

- Vismaz 30 cm attālumā no tādiem siltuma avotiem kā krāsnis, apkures ierīces, sildītāji utt.
- Un vismaz 5 cm attālumā no elektriskajām krāsnīm.
- Jūsu iekārtai ir I aizsardzības klase. Pieslēdziet iekārtu iezemētai rozetei, kas atbilst tipa marķējumā norādītajām sprieguma, strāvas un frekvences vērtībām. Rozetei jābūt aprīkotai ar drošinātāju ar nominālo jaudu no 10 A līdz 16 A. Mūsu uzņēmums neuzņemas atbildību par bojājumiem, kas radušies, ja iekārta tiek lietota, nenodrošinot zemējumu un elektriskos savienojumus, kas veikti atbilstoši vietējiem vai valsts noteikumiem.
- Uzstādīšanas laikā iekārtas spēka kabelim jābūt atvienotam. Pretējā gadījumā var rasties elektriskās strāvas trieciena un savainojumu risks!
- Nepieslēdziet iekārtu pie vaļīgām, salauztām, netīrām, taukainām rozetēm, rozetēm, kas ir izrautas no vietas, vai rozetēm, kuras varētu nonākt saskarē ar ūdeni.
- Novietojiet iekārtas spēka kabeli un šļūtenes (ja tādas ir) tā, lai tie neradītu pakļūšanas risku.
- Mitruma iekļūšana detaļās, kurām pienāk strāva, vai spēka kabeli var izraisīt īssavienojumu. Tāpēc nelietojiet iekārtu mitrā vietā vai vietā, kur var izšķīstīties ūdens (piemēram, garāžā, veļas mazgātavā utt.). Ja ledusskapis ir sasalpināts ar ūdeni, atvienojiet to no strāvas un sazinieties ar pilnvarotu pakalpojumu sniedzēju.
- Nepieslēdziet ledusskapi enerģijas taupīšanas ierīcēm. Šādas sistēmas kaitē iekārtai.
- Iekārtas kļūmes gadījumā atvienojiet to no strāvas un nedarbiniet, kamēr iekārtu nav salabojis pilnvarots pakalpojumu sniedzējs. Pastāv elektriskās strāvas trieciena risks!
- Nenovietojiet uz iekārtas vai tās tuvumā liesmas avotu (piemēram, sveces, cigaretes utt.).
- Nerāpīties uz iekārtas. Pastāv nokrišanas un savainošanās risks!
- Nebojājiet dzesēšanas sistēmas caurules ar asiem un durstīgiem rīkiem. Aukstumaģents, kas izdalās, ja gāzes vadi, cauruļu pagarinājumi vai augšējo virsmu pārklājums tiek caurdurts, var izraisīt ādas kairinājumu un acu traumas.
- Nenovietojiet un nedarbiniet elektriskās ierīces ledusskapja/dziļās sasaldēšanas nodalījumos, ja vien to nav ieteicis ražotājs.
- Neiespiediet rokas vai ķermeņa daļas starp kustīgajām daļām iekārtas iekšpusē. Rīkojieties uzmanīgi, lai neiespiestu pirkstus ledusskapja durvīs. Rīkojieties uzmanīgi, atverot vai aizverot durvīs, ja tuvumā ir bērni.
- Nelieciet pie mutes saldējumu, ledus gabaliņus vai saldētu pārtiku, kas tikko izņemta no saldētavas. Apsaldējumu risks!
- Nepieskarieties saldētavas iekšējām sienām, metāla daļām vai ledusskapī glabātajiem pārtikas produktiem ar mitrām rokām. Apsaldējumu risks!
- Nelieciet saldētavas nodalījumā limonādes bundžas vai bundžas un pudeles, kas satur šķidrumus, kuri var sasalt. Pudeles un bundžas var uzsprāgt. Savainojumu un materiālu bojājumu risks!
- Neglabājiet iekārtā sprādzienbīstamus materiālus, piemēram, aerosola baloniņus ar viegli uzliesmojošiem materiāliem.
- Neizmantojiet un nenovietojiet ledusskapja tuvumā materiālus, kas ir jutīgi pret temperatūru, piemēram, uzliesmojošus aerosolus, viegli uzliesmojošus priekšmetus, sauso ledu vai citas ķīmiskas vielas. Aizdeģšanās un sprādziena risks!

1.6. Lietošanas drošība

- Neizmantojiet uz iekārtas ķīmiskos šķīdinātājus. Šie materiāli rada sprādziena risku.

Norādījumi par drošību

- Nenovietojiet virs iekārtas bundžas, kas satur šķidrumu. Ūdens izšļakstīšanās uz elektriskās daļas var izraisīt elektriskās strāvas triecienu vai aizdegšanās risku.
- Šī iekārta nav paredzēta zāļu, asins plazmas, laboratorijas preparātu vai līdzīgu materiālu un produktu, uz kuriem attiecas Medicīnas produktu direktīva, uzglabāšanai un dzesēšanai.
- Ja iekārta tiek izmantota tai neparedzētam mērķim, tas var sabojāt iekārtā uzglabātos produktus vai tiem kaitēt.
- Ja jūsu ledusskapis ir aprīkots ar zilo apgaismojumu, neskatieties uz to ar optiskām ierīcēm. Neskatieties tieši UV gaismas diodes gaismā ilgstoši. Ultravioletie stari var izraisīt acu nogurumu.
- Nelieciet iekārtā vairāk produktu, nekā pieļauj tās tilpums. Ja, atverot ledusskapja durvis, no tā krīt ārā ledusskapja saturs, ir iespējams gūt traumas vai bojājumus. Līdzīgas problēmas var rasties, ja uz iekārtas tiek novietots kāds priekšmets.
- Pārliecinieties, ka ledus vai ūdens, kas varētu būt nonācis uz grīdas, ir savācīts, lai izvairītos no savainojumiem.
- Mainiet plauktu/pudeļu plauktu novietojumu ledusskapja durvīs, kamēr plaukti ir tukši. Fizisku savainojumu risks!
- Nenovietojiet uz iekārtas priekšmetus, kas var nokrist/apgāzties. Šie priekšmeti var nokrist, atverot vai aizverot iekārtas durvis, un izraisīt savainojumus un/vai materiālus bojājumus.
- Nesītiēt pa stikla virsmām un neizdariet pārmērīgu spiedienu uz tām. Saplēsts stikls var izraisīt savainojumus un/vai materiālus bojājumus.
- Jūsu iekārtas dzesēšanas sistēma satur R600a aukstumaģentu. Iekārtā izmantotais aukstumaģenta veids ir norādīts tipa marķējumā. Šī gāze ir viegli uzliesmojoša. Tāpēc, darbinot iekārtu, uzmanieties, lai nesabojātu dzesēšanas sistēmu un caurules. Ja caurules ir bojātas:
 - nepieskarieties iekārtai vai spēka kabelim,
 - sargājiet produktu no iespējamiem uguns avotiem, kas var izraisīt produkta aizdegšanos,
 - vēdiniet telpu, kurā atrodas iekārta. Neizmantojiet ventilatoru,
 - sazinieties ar pilnvarotu pakalpojumu sniedzēju.
- Ja iekārta ir bojāta un jūs konstatējat gāzes noplūdi, turieties tālāk no gāzes. Saskaroties ar ādu, gāze var izraisīt apspaldējumus.

1.7. Apkopes un tīrīšanas drošība

- Nevelciet aiz durvju roktura, ja pārvietojat iekārtu tīrīšanas nolūkos. Rokturis var radīt savainojumus, ja to pavelk pārāk stipri.
- Netīriet produktu, izsmidzinot vai lejojot ūdeni uz iekārtas un tās iekšpusē. Elektriskās strāvas triecienu un aizdegšanās risks!
- Iekārtas tīrīšanai neizmantojiet asus vai abrazīvus rīkus. Neizmantojiet tādas materiālus kā sadzīves tīrīšanas līdzekļi, mazgāšanas līdzekļi, gāze, benzīns, spirts, vasks utt.
- Iekārtas iekšpusē izmantojiet tikai tādas tīrīšanas un apkopes līdzekļus, kas nav kaitīgi pārtikai.
- Iekārtas tīrīšanai un ledus atkausēšanai neizmantojiet tvaiku vai tīrīšanas līdzekļus, kas rada tvaiku. Tvaiki saskaras ar ledusskapja zonām, kam pienāk strāva, un izraisa īssavienojumu vai elektriskās strāvas triecienu!
- Uzmanieties, lai ūdens nenokļūtu iekārtas elektroniskajās shēmās vai apgaismojumā.
- Izmantojiet tīru, sausu drānu, lai noslaucītu putekļus vai svešķermeņus no kontaktdakšas galiem. Kontaktdakšas tīrīšanai neizmantojiet slapju vai mitru drānu. Pretējā gadījumā var rasties aizdegšanās vai strāvas triecienu risks!

Norādījumi par drošību

1.8. HomeWhiz

(Var nebūt visos modeļos.)

- Ievērojiet brīdinājumus par drošību pat tad, ja, neatrodieties iekārtas tuvumā, izmantojot lietotni HomeWhiz. Pievērsiet arī uzmanību brīdinājumiem lietotnē.

1.9. Apgaismojums

(Var nebūt visos modeļos.)

- Ja jānomaina gaismas diode / spuldze, sazinieties ar pilnvarotu pakalpojumu sniedzēju.

2 Norādījumi par vidi

2.1. Atbilstība EEIA direktīvai un atkritumu pārstrāde



Šī iekārta atbilst ES EEIA direktīvas (2012/19/ES) prasībām. Šī iekārta ir marķēta ar elektrisko un elektronisko iekārtu atkritumu (EEIA)

klasifikācijas simbolu.

Šis simbols liecina, ka šo iekārtu tās kalpošanas laika beigās nedrīkst izmest kopā ar citiem sadzīves atkritumiem.

Nolietotā iekārta jānodod oficiālā savākšanas punktā elektrisko un elektronisko ierīču pārstrādei. Lai atrastu šīs savākšanas sistēmas, sazinieties ar vietējām iestādēm vai mazumtirgotāju, no kura jūs iegādājāties iekārtu. Katrai mājsaimniecībai ir svarīga loma veco ierīču pārstrādē un otrreizējā izmantošanā. Pareiza nolietotās iekārtas utilizācija palīdz novērst iespējamo negatīvo ietekmi uz vidi un cilvēku veselību.

2.2. Atbilstība direktīvai par bīstamo vielu ierobežošanu elektroniskajā un elektriskajā aprīkojumā

Jūsu iegādātā iekārta atbilst ES direktīvas par bīstamo vielu ierobežošanu elektroniskajā un elektriskajā aprīkojumā (2011/65/ES) prasībām. Tās sastāvā nav šajā direktīvā norādīto kaitīgo un aizliegto materiālu.

2.3. Informācija par iepakojumu



Iekārtas iepakojums ir izgatavots no otrreizēji pārstrādājamiem materiāliem atbilstoši mūsu valsts vides aizsardzības

noteikumiem. Neizmetiet iepakojuma materiālus kopā ar mājsaimniecības vai citiem atkritumiem. Nogādājiet tos vietējo pašvaldību norādītajās iepakojuma materiālu savākšanas vietās.

3 Jūsu ledusskapis

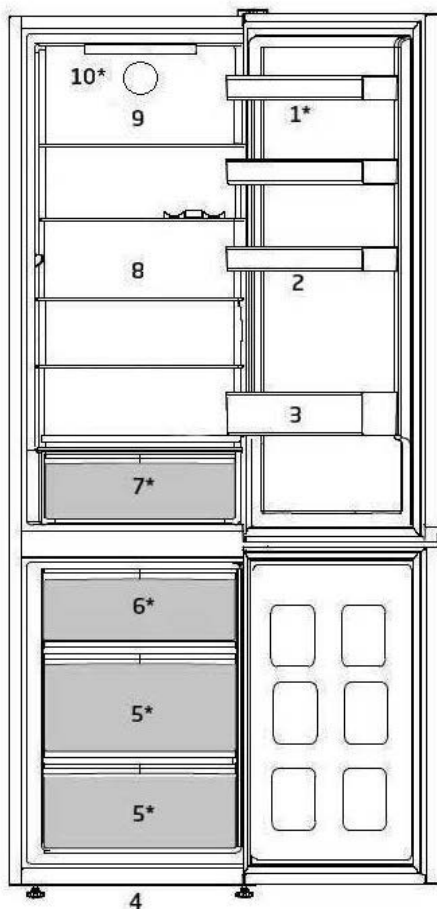

- | | |
|-----------------------------------|------------------------|
| 1. Regulējami durvju plaukti | 6. Ledus tvertne |
| 2. Olu turētājs | 7. Augļu nodalījums |
| 3. Pudeļu plaukts | 8. Regulējami plaukti |
| 4. Regulējamas priekšējās kājiņas | 9. Ventilators |
| 5. Saldēšanas nodalījums | 10. Apgaismojuma lampa |

***Var nebūt pieejams visiem modeļiem**





Attēli, kas ietverti šajā instrukciju rokasgrāmatā, ir shēmveidīgi un var tieši neatbilst jūsu modelim. Ja attiecīgās detaļas nav iekļautas jūsu iegādātā produkta komplektācijā, tad tās attiecas uz citiem modeļiem.

4 Uzstādīšana

⚠ Vispirms izlasiet norādījumus par drošību!

4.1. Piemērota uzstādīšanas vieta

Sazinieties ar pilnvarotu pakalpojumu sniedzēju par iekārtas uzstādīšanu. Lai sagatavotu iekārtu lietošanai, izlasiet informāciju lietotāja rokasgrāmatā un pārliecinieties, vai elektrības un ūdens pieslēgums atbilst prasībām. Ja neatbilst, zvaniet kvalificētam elektriķim un tehniķim, lai veiktu visus nepieciešamos pasākumus.

	BRĪDINĀJUMS! Ražotājs neuzņemas atbildību par zaudējumiem, kas var rasties nepilnvarotu personu veiktu procedūru dēļ.
	BRĪDINĀJUMS! Uzstādīšanas laikā iekārta nedrīkst būt pieslēgta strāvai. Pretējā gadījumā pastāv nāves vai nopietnu savainojumu risks!
	BRĪDINĀJUMS! Ja telpas, kurā jānovieto iekārta, durvju aile ir tik šaura, ka caur to nevar iznest iekārtu, noņemiet telpas durvis un iznesiet iekārtu pa durvīm, pagriežot to uz sāniem; ja tas nepalīdz, sazinieties ar pilnvarotu pakalpojumu sniedzēju.

- Novietojiet iekārtu uz līdzenas grīdas virsmas, lai nepieļautu vibrāciju.
- Ledusskapis jānovieto vismaz 30 cm attālumā no karstuma avotiem, piemēram, plīts virsmām, apsildes ierīcēm un plītīm un vismaz 5 cm attālumā no elektriskajām cepeškrāsnīm.
- Iekārtu nedrīkst pakļaut tiešiem saules stariem un glabāt mitrās vietās.
- Lai nodrošinātu efektīvu darbību, apkārt iekārtai ir jābūt pietiekamai ventilācijai. Ja iekārtu paredzēts novietot sienas nišā, pievērsiet uzmanību tam, lai atstātu vismaz 5 cm attālumā no griestiem un sānu sienām.
- Atstājiet vismaz 5 cm attālumā gaisa cirkulācijai starp iekārtas aizmuguri un sienu, lai izvairītos no kondensāta

veidošanās uz iekārtas aizmugurējā panela.



- Lai jūsu iekārta darbotos efektīvi, ir nepieciešama atbilstoša gaisa cirkulācija. Ja iekārta tiks novietota nišā, neaizmirstiet atstāt vismaz 5 cm atstarpi starp produktu un griestiem, aizmugurējo sienu un sānu sienām.
- Ja iekārta tiks novietota nišā, neaizmirstiet atstāt vismaz 5 cm atstarpi starp produktu un griestiem, aizmugurējo sienu un sānu sienām. Pārbaudiet, vai aizmugurējās sienas atstarpes aizsargdetaļa atrodas vietā (ja tā ir iekļauta iekārtā). Ja detaļa nav pieejama vai ja tā ir pazaudēta vai nokritusi, novietojiet iekārtu tā, lai starp iekārtas aizmuguri un telpas sienu būtu vismaz 5 cm atstarpe. Brīva vieta iekārtas aizmugurē ir svarīga efektīvai iekārtas darbībai.

4.2. Kājiņu noregulēšana

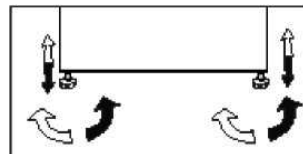
Ja iekārta pēc uzstādīšanas nav nolīmeņota, noregulējiet kājiņas priekšpusē, pagriežot tās pa labi vai pa kreisi.



4.3. Pievienošana elektrotīklam

	BRĪDINĀJUMS! Neveidojiet savienojumus, izmantojot pagarinātājus vai sadalītājus.
	BRĪDINĀJUMS! Bojāts spēka kabelis jānomaina pilnvarota pakalpojumu sniedzēja pārstāvim.
	Ja divi ledusskapji jānovieto viens otram blakus, starp tiem jābūt vismaz 4 cm atstarpei.

- Mūsu uzņēmums neuzņemas atbildību par bojājumiem, kas radīsies, ja iekārta tiks lietota bez zemējuma un elektriskā savienojuma, kas veikts atbilstoši valsts noteikumiem.

Uzstādīšana

- Pēc uzstādīšanas spēka kabeļa kontaktdakšai jābūt viegli aizsniedzamai.
- Nenovietojiet pagarinātājus vai vairākas bezvadu kontaktlīgždas starp iekārtu un sienas kontaktlīgždu.

	<p>Brīdinājums par karstu virsmu! Jūsu iekārtas sānu sienas ir aprīkotas ar aukstumaģenta caurulēm, lai uzlabotu dzesēšanas sistēmu. Šajās vietām var plūst aukstumaģents ar augstu temperatūru, tāpēc uz sānu sienām var parādīties karstas virsmas. Tas ir normāli, un tehniskā apkope nav nepieciešama. Pieskaroties šīm vietām, rīkojieties uzmanīgi.</p>
--	--

4.4. Plastmasas ķīļu ievietošana

Izmantojiet iekārtas komplektācijā iekļautos plastmasas ķīļus, lai nodrošinātu pietiekami daudz vietas gaisa cirkulācijai starp iekārtu un sienu.

1. Lai piestiprinātu ķīļus, atskrūvējiet iekārtas skrūves un izmantojiet ķīļu komplektācijā iekļautās skrūves.
2. Piestipriniet 2 plastmasas ķīļus uz ventilācijas vāka, kā parādīts attēlā.

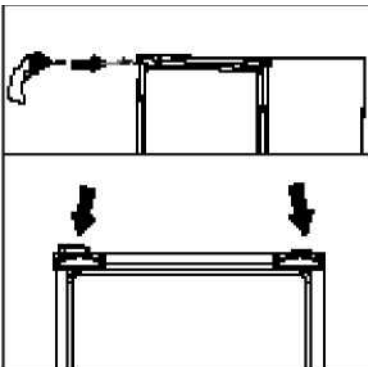

5 Sagatavošana

⚠ Vispirms izlasiet norādījumus par drošību!

- Attiecībā uz brīvi stāvošu iekārtu — šo dzesēšanas iekārtu nav paredzēts izmantot kā iebūvētu iekārtu.
- Ledusskapis ir uzstādāms vismaz 30 cm attālumā no karstuma avotiem, piemēram, radiatoriem, sildītājiem, centrālapkures un krāsnīm, un vismaz 5 cm attālumā no elektriskajām krāsnīm, un to nedrīkst novietot tiešā saules gaismā.
- Telpā, kurā uzstādāt ledusskapi, temperatūrai jābūt vismaz +5 °C. Lai ledusskapis darbotos efektīvi, nav ieteicams to lietot vēsākos apstākļos.
- Pārliecinieties, ka ledusskapja iekšpuse ir rūpīgi iztīrīta.
- Ja ir jāuzstāda divi blakus esoši ledusskapji, starp tiem jānodrošina vismaz 2 cm atstarpe.
- Kad ledusskapis tiek iedarbināts pirmo reizi, ievērojiet turpmākos norādījumus pirmo sešu darbības stundu laikā.
- Durvis nevajadzētu atvērt pārāk bieži.
- Ledusskapi nevajadzētu ieslēgt tukšu, bez ievietotas pārtikas.
- Neatvienojiet ledusskapi no strāvas. Elektroapgādes traucējumu gadījumā, skatiet brīdinājumus sadaļā “Ieteicamie problēmu risinājumi”.
- Oriģinālo iepakojumu un putuplastu vajadzētu saglabāt transportēšanai vai pārvietošanai nākotnē.
- Grozi/atvilktnes, kas aprīkotas ar dzesēšanas nodalījumu, vienmēr jāizmanto, lai nodrošinātu zemu enerģijas patēriņu un labākus uzglabāšanas apstākļus.
- Pārtikai saskaroties ar temperatūras sensoru saldētavas nodalījumā, var palielināties iekārtas enerģijas patēriņš. Tāpēc nedrīkst pieļaut saskari ar šo sensoru (šiem sensoriem).
- Dažos modeļos instrumentu panelis automātiski izslēdzas 1 minūti pēc durvju aizvēršanas. Tas atkal tiks aktivizēts, tiklīdz tiks atvērta durvis vai nospiesta kāda poga.
- Temperatūras izmaiņu dēļ, kas rodas, atverot/aizverot iekārtas durvis tās darbības laikā, ir normāli, ka veidojas kondensāts uz durvju plauktiem, plauktiem pašā iekārtā un stikla nodalījumiem.
- Tā kā karstais un mitrais gaiss tiešā veidā neiekļūst jūsu iekārtā, ja durvis netiks atvērtas, iekārta pati optimizēs savu darbību tā, lai spētu pasargāt jūsu pārtiku. Tādas funkcijas un komponentes kā kompresors, ventilators, sildītājs, atkausētājs, apgaismojums, displejs u. c. darbosies tā, lai minimāli patērētu enerģiju šādos apstākļos.
- Ja ir vairākas iespējas, stikla plaukti jānovieto tā, lai gaisa izplūdes atveres aizmugurējā sienā netiktu bloķētas, vēlams, lai gaisa izplūdes atveres paliktu zem stikla plaukta. Šāds izvietojums var palīdzēt uzlabot gaisa cirkulāciju un energoefektivitāti.

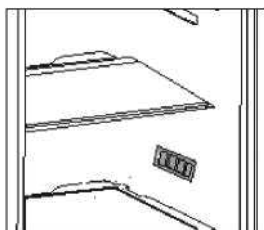

6 Iekārtas lietošana

⚠ Vispirms izlasiet norādījumus par drošību!

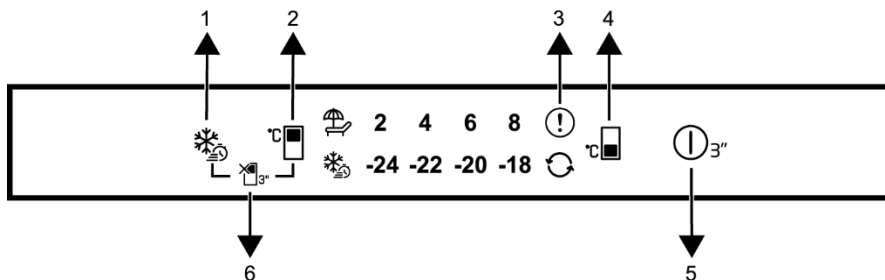

1. Ātrās sasaldēšanas poga
2. Ledusskapja nodalījuma temperatūras iestatīšanas poga
3. Kļūdas statusa indikators
4. Saldētavas nodalījuma temperatūras iestatīšanas poga
5. Ledusskapis ieslēgts / Izslēgts
6. Brīvdienu funkcijas taustiņa



Vispirms izlasiet sadaļu "Drošības instrukcijas".

Dzirdes un vizuālās funkcijas indikatora panelī palīdzēs jums izmantot ledusskapi.

***Izvēles:** Parādītās funkcijas nav obligātas, ierīces indikatora panelī var atšķirties pēc formas un atrašanās vietas.

1. Ātrās iesaldēšanas atslēga

Kad tiek nospiesta ātrās sasaldēšanas taustiņš, jāiedegas ātrās sasaldēšanas simbolam un jāaktivizē ātrās sasaldēšanas funkcija.

Saldētavas kameras temperatūra ir iestatīta uz -27 °C. Funkcija tiek atcelta, vēlreiz nospiežot taustiņu. Ātrās sasaldēšanas funkcija tiks automātiski atcelta. Lai sasaldētu lielu svaigas pārtikas produktu daudzumu, nospiediet straujas sasaldēšanas pogu pirms pārtikas produktu ievietošanas saldētavas nodalījumā.

2. Ledusskapja nodalījuma temperatūras iestatīšanas poga

Ļauj iestatīt ledusskapja nodalījuma temperatūru. Nospiežot šo taustiņu, dzesētāja nodalījuma temperatūru varēs iestatīt uz 8 °C, 6 °C, 4 °C, un 2 °C.

3. Kļūdas statusa indikators

Šis indikators tiek aktivizēts, ja ledusskapis nevar nodrošināt atbilstošu dzesēšanu vai ja rodas sensora kļūda. Izsaukuma zīme var tikt parādīta, kad saldētavas nodalījumā ievietojat siltu pārtiku vai ilgstoši turat durvītas vaļā. Tā nav kļūme; šis brīdinājums pazūd, kad ēdiens ir atdzisis vai tiek nospiesta kāda poga.

4. Saldētavas nodalījuma temperatūras iestatīšanas poga

Tiek iestatīta temperatūra saldētavas nodalījumā. Nospiežot pogu, varēsiet iestatīt saldētavas nodalījuma temperatūru: -18 °C, -20 °C, -22 °C un -24 °C.

5. Ledusskapis ieslēgts / Izslēgts

Allows you to turn off the refrigerator if the button is pressed for 3 seconds. The refrigerator can be turned on by pressing the button again for 3 seconds. When the function is active, all indicators will turn off.

Iekārtas lietošana

6. Brīvdienu funkcijas taustiņa

Lai aktivizētu atvaļinājuma režīma funkciju, 3 sekundes turiet nospiestu pogu. Ir aktivizēts atvaļinājuma režīms, un iedegas atvaļinājuma simbola gaismas diode. Dzesēšanas nodaļījums neveic aktīvās dzesēšanas funkciju. Ja aktivizējat šo funkciju, jums nevajadzētu glabāt pārtiku dzesēšanas nodaļījumā. Dzesēšana citos nodaļījumos turpināsies atbilstoši iepriekš iestatītajai temperatūrai.

Lai atceltu šo funkciju, vēlreiz turiet nospiestu taustiņu 3 sekundes.

6.1. Apgaismojuma lampas nomaiņa

Lai nomaiņītu ledusskapja apgaismojuma spuldzi / gaismas diodi, sazinieties ar pilnvarotu pakalpojumu sniedzēju.

Šajā ledusskapī uzstādītā spuldze nav piemērota telpu apgaismojumam. Šī lampa ir paredzēta, lai palīdzētu lietotājam ledusskapī/saldētavā droši un ērti ievietot pārtiku.

Šajā ierīcē izmantotajām lampām ir jāspēj funkcionēt ekstrēmās fiziskos apstākļos, piemēram, temperatūrā, kas nepārsniedz -20 °C.

(vienīgi saldētavā ar atvilktnēm un vertikālā saldētavā)

6.2. Durvju atvēršanas virziena maiņa

Ledusskapja durvju atvēršanas virziens var tikt mainīts atbilstoši tā izmantošanas vietai. Ja nepieciešams, lūdzu, sazinieties ar tuvāko pilnvaroto pakalpojumu sniedzēju.

6.3. Brīdinājums par atvērtām durvīm

Ja iekārtas ledusskapja vai saldētavas nodaļījuma durvis zināmu laika periodu paliks atvērtas, atskanēs brīdinājuma signāls. Šis skaņas signāls aplūksīs, nospiežot jebkuru indikatora pogu vai aizverot durvis.

6.4. HarvestFresh

* Var nebūt pieejams visiem modeļiem

Ar HarvestFresh tehnoloģiju izgaismotos nodaļījumos uzglabāti augļi un dārzeņi ilgāk saglabā to sastāvā esošos vitamīnus, pateicoties zilās, zaļās, sarkanās gaismas un tumšās ciklēm, kas simulē diennakts ciklu.

Ja HarvestFresh tehnoloģijas darbības tumšā perioda laikā atvērsiet durvis, ledusskapis to automātiski noteiks un ieslēgs zilo, zaļo vai sarkano gaismu, lai jūsu ērtībām izgaismotu nodaļījumu. Pēc ledusskapja durvju aizvēršanas tumšais periods turpināsies, diennakts ciklā atveidojot nakti.

6.5. Svaigas pārtikas sasaldēšana

- 8 stundas pirms svaigas pārtikas sasaldēšanas aktivizējiet ātrās sasaldēšanas funkciju.
- Lai saglabātu pārtikas kvalitāti, saldētavas nodaļījumā ievietotā pārtika ir jāsasaldē pēc iespējas ātrāk, šim nolūkam izmantojiet ātrās sasaldēšanas funkciju.
- Svaigu pārtikas produktu sasaldēšana pagarinās to uzglabāšanas laiku saldētavas nodaļījumā.
- Iesaiņojiet produktus gaisa necaurlaidīgos iepakojumos un cieši noslēdziet.
- Pirms ievietošanas saldētavā pārliecinieties, vai pārtikas produkti ir iesaiņoti. Parastā iepakojuma papīra vietā izmantojiet saldētavai paredzētus traukus, foliju un mitrumizturīgu papīru, plastmasas maisiņu vai līdzīgus iesaiņošanas materiālus.



Ledus saldētavas nodaļījumā izkūst automātiski.

- Saldēti pārtikas produkti jāizlieto uzreiz pēc atkausēšanas, un tos nedrīkst sasaldēt atkārtoti.

Iekārtas lietošana

- Nesasaldējiet lielu pārtikas daudzumu vienā reizē.
- Pirms sasaldēšanas uz katra pārtikas iepakojuma atzīmējiet iesaiņošanas datumu. Tas ļaus noteikt katra iepakojuma svaigumu katru reizi, kad tiek atvērta saldētava. Glabājiet agrāk iesaiņotus pārtikas produktus priekšā, lai nodrošinātu, ka tie tiek izmantoti vispirms.

6.6. Ieteikumi saldētu pārtikas produktu uzglabāšanai

Nodalījumā jābūt iestatītiem vismaz -18 °C.

1. Ievietojiet pārtikas produktus saldētavā pēc iespējas ātrāk, lai nepieļautu to atkušānu.
2. Pirms sasaldēšanas pārbaudiet uz iepakojuma norādīto derīguma termiņu, lai pārliecinātos, ka tas nav beidzies.
3. Pārliecinieties, vai pārtikas iepakojums nav bojāts.

6.7. Sīkāka informācija par dziļo sasaldēšanu

Saskaņā ar IEC 62552 standartiem saldētavai jāspēj sasaldēt 4,5 kg pārtikas produktu -18 °C vai zemākā temperatūrā 24 stundu laikā uz katrām 100 saldētavas nodalījuma tilpuma litriem. Pārtikas preces var uzglabāt ilgāku laiku vienīgi temperatūrā, kas nav augstāka par -18 °C. Jūs varat saglabāt pārtiku svaigu mēnešiem ilgi (dziļās sasaldēšanas nodalījumā temperatūrā, kas nav augstāka par 18 °C).

Lai nepieļautu daļēju atkausēšanu, sasaldējamie pārtikas produkti nedrīkst saskarties ar jau sasaldētu pārtiku.

Uzvāriet dārzeņus un filtrējiet ūdeni, lai pagarinātu to uzglabāšanas laiku saldētā veidā. Pēc filtrēšanas iesaiņojiet pārtiku hermētiskā iepakojumā un ievietojiet saldētavā. Nedrīkst sasaldēt banānus, tomātus, salātus, selerijas, vārītas olas, kartupeļus un līdzīgus pārtikas produktus. Ja šādi pārtikas produkti sāk pūt, tas negatīvi ietekmēs tikai uzturvērtības un ēšanas īpašības. Runa nav par pūšanu, kas varētu apdraudēt cilvēka veselību.

Saldēšanas nodalījuma temperatūras iestatīšana	Dzesēšanas nodalījuma temperatūras iestatīšana	Sīkāka informācija
-18 °C	4 °C	Tas ir parasti ieteicamais iestatījums.
-20, -22 vai -24 °C	4 °C	Šie iestatījumi ir ieteicami, kad apkārtējā temperatūra pārsniedz 30 °C.
Funkcija "Ātrā sasaldēšana"	4 °C	Izmantojiet, kad vēlaties sasaldēt pārtiku īsā laikā. Procesa beigās iekārta atgriezīsies pie sākotnējā iestatījuma.
-18 °C vai zemāka temp.	2 °C	Izmantojiet šos iestatījumus, ja uzskatāt, ka dzesēšanas nodalījums nav pietiekami auksts apkārtējās vides temperatūras vai biežas durvju atvēršanas dēļ.

Iekārtas lietošana

6.8. Pārtikas ievietošana

Saldēšanas nodaļējuma plaukti	Dažāda saldēta pārtika, tostarp gaļa, zivis, saldējums, dārzeņi utt.
Dzesēšanas nodaļējuma plaukti	Pārtikas produkti podos, šķīvis ar vāku un trauki ar vāku, olas (traukā ar vāku)
Dzesēšanas nodaļējuma durvju plaukti	Mazi un iesaiņoti pārtikas produkti vai dzērieni
Dārzeņu nodaļējums	Augļi un dārzeņi
Svaigas pārtikas nodaļējums	Delikateses (brokastīm paredzēti pārtikas produkti, gaļas produkti, kas jāizlieto īsā laikā)

7 Apkope un tīrīšana

 Vispirms izlasiet norādījumus par drošību!

 Nekādā gadījumā tīrīšanai neizmantojiet benzīnu, benzolu vai līdzīgas vielas.

 Mēs iesakām iekārtu pirms tīrīšanas atvienot no strāvas padeves.

 Nekad tīrīšanai neizmantojiet asus abrazīvus instrumentus, ziepes, mājsaimniecības tīrīšanas līdzekļus, mazgāšanas līdzekļus un pulējamo vasku.

 Produktiem, kam nav neapsarmošanas funkcijas, uz ledusskapja nodalījumu aizmugurējās sienas var veidoties ūdens lāšites un līdz pat pirksta biezuma sarmas kārtas. Notīriet to; nekādā gadījumā neuzklājiet uz tās eļļu vai līdzīgas vielas.

 Izmantojiet tikai nedaudz mitru mikrošķiedras drāniņu, lai notīrītu iekārtas ārējo virsmu. Sūklī un citu veidu tīrīšanas drānas var saskrāpēt šo virsmu.

 Notīriet ledusskapja korpusu ar remdenu ūdeni un noslaukiet to sausu.

 Izmantojot drānu, kas samitrināta ūdens un vienas tējkarotes sodas šķīdumā un tad izgriezta, iztīriet ledusskapja iekšpusi un pēc tam nosusiniet mitrās virsmas.

 Pievērsiet uzmanību tam, lai ūdens neieklātu lampas ietvarā un citās elektriskās iekārtās.

 Ja ledusskapis netiek izmantots ilgāku laiku, atvienojiet spēka kabeli, izņemiet visu pārtiku, iztīriet to un atstājiet durvis pusvīrus.

 Regulāri pārbaudiet durvju blīvējumu, lai pārliecinātos, vai tas ir tīrs un tajā nav sakrājušās pārtikas daļiņas.

 Lai izņemtu durvju plauktus, izņemiet visu saturu un tad paceliet plauktus no apakšpuses uz augšu.

 Iekārtas ārējo virsmu un hromēto daļu tīrīšanai nekad neizmantojiet tīrīšanas līdzekļus vai ūdeni, kura sastāvā ir hlors. Hlors rada šādu metāla virsmu koroziju.

 Neizmantojiet asus, abrazīvus rīkus, ziepes, sadzīves tīrīšanas līdzekļus, mazgāšanas līdzekļus, petroleju, mazutu, laku utt., lai nepieļautu plastmasas daļu krāsas noņemšanu un deformāciju. Tīrīšanai izmantojiet remdenu ūdeni un mīkstu drānu un pēc tam noslaukiet iekārtu sausu.

Plastmasas virsmu aizsargāšana

 Nelieciet ledusskapī šķidras eļļas vai eļļā gatavotus ēdienus nenoslēgtos traukos, jo tie bojā ledusskapja plastmasas virsmas. Ja uz plastmasas virsmām izlīst vai izsmērējas eļļa, uzreiz notīriet un noskalojiet attiecīgo vietu ar siltu ūdeni.

8 Problēmu novēršana

Pārskatiet šo sarakstu pirms sazināšanās ar pakalpojumu sniedzēju. Tas ietaupīs jūsu laiku un naudu. Šajā sarakstā iekļautas bieži sastopamas problēmas, kas nav saistītas ar defektīvu ražojumu vai defektīva materiāla izmantošanu. Jūsu iekārtai var nebūt visas šeit aprakstītās funkcijas.

Ledusskapis nedarbojas.

- Kontaktdakša nav pareizi iesprausta rozetē. >>> Kārtīgi iespraudiet kontaktdakšu rozetē.
- Iespējams, ir izdedzis drošinātājs rozetei, kurai pieslēgts ledusskapis, vai arī zsisists galvenais drošinātājs. >>> Pārbaudiet drošinātāju.

Kondensāts uz ledusskapja nodalījuma sānu sienas (MULTIZONE, COOL CONTROL un FLEXI ZONE).

- Durvis tiek bieži atvērtas. >>> Izvairieties no biežas ledusskapja durvju atvēršanas un aizvēršanas.
- Apkārtējā vide ir ļoti mitra. >>> Neuzstādiat ledusskapi vietās ar augstu gaisa mitruma līmeni.
- Šķidrums saturoša pārtika tiek uzglabāta atvērtos traukos. >>> Neglabājiet šķidrums saturošu pārtiku atvērtos traukos.
- Ledusskapja durvis ir atstātas pusvīrus. >>> Aizveriet ledusskapja durvis.
- Termostatā ir iestatīta ļoti zema temperatūra. >>> Iestatiet piemērotu temperatūru termostatā.

Kompresors nedarbojas

- Kompresora termiskā aizsardzība atslēgsies pēc kļūdu elektroapgādes traucējumu gadījumā vai arī pieslēgšanas-atslēgšanas laikā, jo dzesēšanas šķidrums ledusskapja dzesēšanas sistēmā nebūs sabalansēts. Ledusskapis sāks darboties pēc aptuveni 6 minūtēm. Sazinieties ar pakalpojumu sniedzēju, ja ledusskapis nesāk darboties pēc tad, kad norādītais laiks ir pagājis.
- Ledusskapis izpilda atļaidināšanas ciklu. >>> Tas ir normāli ledusskapim, kas veic pilnīgi automātisku atļaidināšanu. Atļaidināšanas cikls periodiski atkārtojas.

- Ledusskapis nav pieslēgts rozetei. >>> Pārliedcinieties, vai kontaktdakša atbilst rozetei.
- Temperatūras iestatījumi nav pareizi. >>> Izvēlieties atbilstošu temperatūras vērtību.
- Noticis strāvas padeves pārtraukums. >>> Pēc strāvas padeves atjaunošanās atsāksies normāla ledusskapja darbība.

Darbības troksnis palielinās, kad ledusskapis darbojas.

- Ledusskapja veiktspēja var mainīties atkarībā no ārējās temperatūras izmaiņām. Tas ir normāli un nav defekts.

Ledusskapis darbojas bieži vai ilgu laiku.

- Iespējams, ka jaunais ledusskapis ir platāks par iepriekšējo. Lieli ledusskapji darbojas ilgāku laika periodu.
- Iespējams, ka ir augsta telpas temperatūra. >>> Tas ir normāli, ka augstā vides temperatūrā iekārta darbojas ilgāk.
- Ledusskapis ir nesen pieslēgts rozetei vai piepildīts ar pārtiku. >>> Ja ledusskapis ir nesen pieslēgts rozetei vai piepildīts ar pārtiku, tad iestatītās temperatūras sasniegšanai ir nepieciešams vairāk laika. Tā ir parasta parādība.
- Iespējams, ka nesen ledusskapi ievietots liels daudzums karsta ēdiena. >>> Nelieciet ledusskapī karstu ēdienu.
- Iespējams, ka durvis tiek bieži atvērtas vai ilgstoši atstātas pusvīrus. >>> Siltais gaiss, kas iekļūst ledusskapī, liek tam darboties ilgāku laiku. Neatveriet durvis bieži.
- Iespējams, ka saldētavas vai ledusskapja nodalījuma durvis atstātas pusvīrus. >>> Pārbaudiet, vai durvis ir pilnīgi aizvērtas.
- Iestatīta ļoti zema ledusskapja temperatūra. >>> Iestatiet augstāku ledusskapja temperatūru un gaidiet, līdz šī temperatūra tiek sasniegta.
- Ledusskapja vai saldēšanas nodalījuma durvju blīves var būt netīras, nodilušas, iepļūkušas vai nepareizi uzstādītas. >>> Notīriet vai nomainiet blīves. Bojāts / iepļūsis blīvējums liek ledusskapim darboties ilgāku laiku, lai saglabātu esošo temperatūru.

Problēmu novēršana

Saldētavas temperatūra ir ļoti zema, bet ledusskapja temperatūra ir apmierinoša.

- Iestatīta ļoti zema saldētavas temperatūra. >>> Iestatiet augstāku saldētavas temperatūru un pārbaudiet.

Ledusskapja temperatūra ir ļoti zema, bet saldētavas temperatūra ir apmierinoša.

- Iestatīta ļoti zema ledusskapja temperatūra. >>> Iestatiet augstāku ledusskapja temperatūru un pārbaudiet.

Pārtika, kas atrodas ledusskapja nodalījuma atvilktnēs, sasalst.

- Iestatīta ļoti augsta ledusskapja temperatūra. >>> Iestatiet zemāku ledusskapja temperatūru un pārbaudiet.

Ledusskapja vai saldētavas temperatūra ir ļoti zema.

- Iestatīta ļoti augsta ledusskapja temperatūra. >>> Ledusskapja nodalījuma temperatūra ietekmē saldētavas temperatūru. Mainiet ledusskapja vai saldētavas temperatūru un pagaidiet, līdz attiecīgie nodalījumi sasniedz atbilstošu temperatūru.
- Durvis tiek bieži atvērtas vai ilgstoši atstātas pusvīrus. >>> Izvairieties no biežas durvju atvēršanas.
- Durvis ir pusvīrus. >>> Pilnībā aizveriet durvis.
- Ledusskapis ir nesen pieslēgts rozetei vai piepildīts ar pārtiku. >>> Tas ir normāli. Ja ledusskapis ir nesen pieslēgts rozetei vai piepildīts ar pārtiku, tad iestatītās temperatūras sasniegšanai nepieciešamais laiks ir ilgāks.
- Iespējams, ka nesen ledusskapī ievietots liels daudzums karsta ēdiena. >>> Nelieciet ledusskapī karstu ēdiena.

Vibrācija vai trokšņi.

- Grīda nav līdzena vai stabila. >>> Ja ledusskapis šūpojas, kad tiek viegli pabīdīts, nolīmeņojiet to, noregulējot kājiņas. Pārlicinieties arī par to, vai grīda ir līdzena un pietiekami izturīga, lai spētu noturēt ledusskapi.

- Uz ledusskapja novietoti priekšmeti var radīt troksni. >>> Noņemiet šos priekšmetus no ledusskapja.

No ledusskapja atskan trokšņi, kas izklausās pēc šķidruma plūšanas, izsmidzināšanas utt.

- Atbilstoši ledusskapja darbības principiem tajā plūst šķidrums un gāze. Tas ir normāli un nav defekts.

No ledusskapja atskan svilpšanai līdzīga skaņa.

- Ledusskapja dzesēšanai tiek izmantoti ventilatori. Tas ir normāli un nav defekts.

Kondensāts uz ledusskapja iekšējām sienām.

- Karsti un mitri laika apstākļi palielina ledus un kondensāta veidošanos. Tas ir normāli un nav defekts.
- Durvis tiek bieži atvērtas vai ilgstoši atstātas pusvīrus. >>> Izvairieties no biežas durvju atvēršanas. Ja durvis ir atvērtas, tad aizveriet.
- Durvis ir pusvīrus. >>> Pilnībā aizveriet durvis.

Ledusskapja ārpusē vai starp durvīm rodas mitrums.

- Iespējams ir augsts gaisa mitrums. Mitros laika apstākļos tas ir normāli. Kad mitrums būs mazāks, kondensāts izzudīs.

Slikta smaka ledusskapī.

- Netiek veikta regulāra tīrīšana. >>> Regulāri tīriet ledusskapja iekšpusi ar sūkli un siltu ūdeni vai ūdeni izšķīdinātu karbonātu.
- Iespējams, ka smaku rada pārtikas uzglabāšanas trauki vai iepakojuma materiāli. >>> Pārtikas uzglabāšanai izmantojiet citus traukus vai cita ražotāja iepakojuma materiālu.
- Pārtika ir ievietota ledusskapī nenoslēgtos traukos. >>> Glabājiet pārtiku slēgtos traukos. Nepatīkamu smaku var radīt mikroorganismi, kuri sāk izplatīties no nenosegtajiem traukiem.
- Izņemiet no ledusskapja pārtiku, kuras derīguma termiņš ir beidzies vai kura ir sabojājusies.

Problēmu novēršana

Durvis nevar aizvērt.

- Pārtikas iepakojumi traucē aizvērt durvis. >>> Pārvietojiet iepakojumus, kuri traucē aizvērt durvis.
- Ledusskapis nav novietots taisnā stāvoklī uz grīdas. >>> Noregulējiet ledusskapja kājiņas, lai tas atrastos taisnā stāvoklī.
- Grīda ir nelīdzena vai nav pietiekami izturīga. >>> Pārlicinieties, vai grīda ir līdzena un spēj noturēt ledusskapja svaru.

Augļu nodalījuma atvilktnes ir iesprūdušas.

- Pārtika pieskaras atvilktnes griestiem. >>> Pārkārtojiet atvilktnē esošo pārtiku.

Ja iekārtas Virsma Ir Karsta

- Iekārtas darbības laikā starp abām durvīm, uz sānu paneļiem un aizmugurējā grīlā var rasties augsta temperatūra. Tas ir normāli, un šādā gadījumā nav nepieciešama tehniskā apkope!

ATRUNA / BRĪDINĀJUMS

Dažas (vienkāršas) kļūmes var pienācīgi novērst galalietotājs, neradot drošības problēmas un nesamazinot lietošanas drošumu, ja tas tiek darīts saskaņā ar turpmāk sniegtajiem norādījumiem (skatiet sadaļu "Paša veikts remonts").

Tāpēc, ja vien turpmāk sadaļā "Paša veikts remonts" nav atļauts citādi, remontdarbi ir jāuztiek reģistrētiem profesionāliem remontētājiem, lai izvairītos no drošības problēmām. Reģistrēts profesionāls remontētājs ir profesionāls remontētājs, kuram ražotājs ir piešķīris piekļuvi šīs iekārtas instrukcijām un rezerves daļu sarakstam saskaņā ar metodēm, kas aprakstītas tiesību aktos saskaņā ar Direktīvu 2009/125/EK.

Tomēr vienīgi pakalpojumu sniedzēja pārstāvis (t. i., pilnvaroti profesionāli remontētāji), ar kuru varat sazināties, izmantojot tālruna numuru, kas norādīts lietotāja rokasgrāmatā/garantijas kartē, vai ar pilnvarotā izplatītāja palīdzību, var sniegt pakalpojumu saskaņā ar garantijas noteikumiem. Tādēļ nemiet vērā, ka profesionālu remontētāju (kas nav Beko pilnvaroti) remontdarbi anulē garantiju.

Paša veikts remonts

Lietotājs pats var veikt šādu detaļu remontu: durvju rokturi, durvju eņģes, paplātes, grozi un durvju blīves (no 2021. gada 1. marta atjaunināts saraksts ir pieejams arī vietnē support.beko.com).

Turklāt, lai iekārta darbotos droši un lai novērstu nopietnu savainojumu risku, iepriekš minēto remontu paša spēkiem var veikt saskaņā ar norādījumiem lietotāja rokasgrāmatā par paša veiktu remontu vai norādījumiem, kas pieejami vietnē support.beko.com. Drošības nolūkos atvienojiet iekārta no strāvas padeves, pirms mēģināt veikt remontu paša spēkiem.

Remontdarbi un remonta mēģinājumi, ko veic galalietotāji detaļām, kas nav iekļautas iepriekš minētajā sarakstā, un/vai neievērojot lietotāja rokasgrāmatās sniegtos norādījumus par paša veiktu remontu vai norādījumus, kas pieejami vietnē support.beko.com, var izraisīt drošības problēmas, kas nav saistītas ar Beko, un tas anulēs iekārtas garantiju.

Tādēļ galalietotājiem ir ļoti ieteicams atturēties no mēģinājumiem veikt remontdarbus, kas neietilpst minētajā rezerves daļu sarakstā, šādos gadījumos sazinoties ar pilnvarotiem profesionāliem remontētājiem vai reģistrētiem profesionāliem remontētājiem. Šādi galalietotāju mēģinājumi, tieši pretēji, var izraisīt drošības problēmas un sabojāt iekārta, kā arī izraisīt aizdegšanos, ūdens noplūdi, elektrotraumu un nopietnus miesas bojājumus.

Piemēram, bet ne tikai, pilnvarotiem profesionāliem remontētājiem vai reģistrētiem profesionāliem remontētājiem būtu jāuztiek šādu detaļu remonts: kompresors, dzesēšanas ķēde, galvenā plate, invertora panelis, displeja panelis utt.

Ražotāju/pārdevēju nevar saukt pie atbildības gadījumā, ja galalietotāji neievēro iepriekš minēto.

Jūsu iegādātā ledusskapja rezerves daļu pieejamība ir 10 gadi.

Visu šo laiku būs pieejamas oriģinālās rezerves daļas ledusskapja pareizas darbības nodrošināšanai.

Iegādātā ledusskapja minimālais garantijas termiņš ir 24 mēneši.

Šī iekārta ir aprīkota ar «G» enerģijas klases apgaismojuma avotu.

Apgaismojuma avotu šajā iekārtā drīkst nomainīt tikai profesionāli remontētāji.

Gerb. pirkėjau,

Prašome perskaityti šį vadovą, prieš pradėdant naudoti šį gaminį.

Dėkojame, kad pasirinkote šį gaminį. Siekiame, kad naudodamiesi šiuo aukštos kokybės gaminiu, kuris pagamintas naudojant pačias naujausias technologijas, gautumėte optimalų efektyvumą. Kad taip nutiktų, prieš pradėdant naudotis šiuo gaminiu, būtina perskaityti šį vadovą ar kitą pateiktą dokumentaciją bei laikyti ją kaip nuorodą.

Atkreipkite dėmesį į visą šiame vadove pateiktą informaciją ir įspėjimus. Tokiu būdu apsaugosite save ir šį prietaisą nuo galimų pavojų.

Išsaugokite šį vartotojo vadovą. Kam nors kitam perduodami šį gaminį, kartu pridėkite ir šį vadovą.







Šiame vartotojo vadove naudojami tokie simboliai:

 Pavojus, galintis sukelti rimtus sužeidimus ar mirtį.

PASTABA Pavojus, dėl kurio gali būti padaryta materialinė žala gaminiui ar jo aplinkai.

 Svarbi naudojimo informacija arba naudingi patarimai.

 Perskaitykite šį vartotojo vadovą.

 INFORMACIJA	
 ENERG  	Produkto duomenų bazėje saugomą modelio informaciją galima pasiekti užėjus į nurodytą svetainę ir suradus jūsų modelio identifikatorių (*), esantį energijos etiketėje. https://eprel.ec.europa.eu/
SUPPLIER'S NAME MODEL IDENTIFIER → (*)  A  A	

1 Nurodymai dėl saugos..... 3

⚠ 1.1. Naudojimo tikslas 3

⚠ 1.2. Vaikų ir kitų pažeidžiamų asmenų bei augintinių saugumas 3

⚠ 1.3. Elektros sauga 4

⚠ 1.4. Priežiūros sauga..... 4

⚠ 1.5. Įrengimo sauga 4

⚠ 1.6. Eksploatavimo sauga 5

⚠ 1.7. Techninė priežiūra ir valymas..... 6

⚠ 1.8. HomeWhiz..... 6

⚠ 1.9. Apšvietimas 7

2 Aplinkosaugos instrukcijos 8

3 Jūsų šaldytuvas 9

4 Įrengimas 10

4.1. Tinkamas įrengimas Pastatymo vieta ... 10

4.2. Kojelių suregulavimas 10

4.3. Elektros prijungimas 10

4.4. Plastmasinių pleiščių pridėjimas 11

5 Paruošimas 12

6 Prietaiso eksploatavimas 13

6.1. Apšvietimo lempučių pakeitimas..... 14

6.2. Durų atidarymo krypties pakeitimas 14

6.3. Įspėjimas apie atidarytas dureles 14

6.4. HarvestFresh 15

6.5. Šviežių maisto produktų užšaldymas 15

6.6. Šaldytų maisto produktų laikymo rekomendacijos 16

6.7. Gilesnio užšaldymo duomenys 16

6.8. Maisto produktų sudėjimas 16

7 Techninė priežiūra ir valymas..... 17

8 Trikčių šalinimas..... 18

1 Nurodymai dėl saugos

- Šiame skyriuje pateikiamos saugos instrukcijos, būtinos siekiant išvengti sužalojimo ir materialinės žalos.
- Mūsų įmonė neprisiima atsakomybės dėl žalos, kuri galėjo atsirasti, nesilaikant instrukcijų.

⚠ Montavimo ir remonto operacijos turi būti atliekamos tik įgaliotojo techninės priežiūros centro.

⚠ Visuomet naudokite tik originalias atsargines dalis ir priedus.

⚠ Originalios atsarginės dalys bus teikiamos 10 metų nuo gaminio įsigijimo datos.

⚠ Netaisykite ir nekeiskite jokių gaminio dalių, nebent tai aiškiai nurodyta vartotojo vadove.

⚠ Nedarykite jokių gaminio modifikacijų.

⚠ 1.1. Naudojimo tikslas

- Šis gaminys nėra skirtas komerciniam naudojimui ir jis neskirtas naudoti ne pagal paskirtį.

Šis gaminys skirtas eksploatuoti vidaus patalpose, tokiose kaip, namų ūkyje ar panašiai. Pavyzdžiui:

- Parduotuvių, biurų ir kitų darbo aplinkų darbuotojų virtuvėse,
- Namų ūkyje,
- Viešbučių, motelių ar kituose poilsio objektuose, kuriais naudojasi klientai,
- Bendrabučiuose ar panašiose aplinkose,
- Maitinimo įstaigose ir panašiose ne mažmeninės prekybos srityse.

Šis gaminys nėra skirtas naudoti atviroje arba uždaroje išorės aplinkoje, pavyzdžiui, laivuose, balkonuose ar terasose. Lietaus, sniego, tiesioginės saulės ar vėjo poveikis gaminiui gali sukelti gaisro pavojų.

⚠ 1.2. Vaikų ir kitų pažeidžiamų asmenų bei augintinių saugumas

- Šiuo gaminiu gali naudotis vaikai nuo 8 metų ir asmenys, kurių fiziniai, jutiminiai ar protiniai gebėjimai yra neišsivystę arba neturintys patirties ir žinių, jei jie yra prižiūrimi arba instruktuoti, kaip saugiai naudoti prietaisą ir buvo suteikta informacija apie galimus pavojus.
- Vaikams nuo 3 iki 8 metų amžiaus leidžiama dėti maistą į vėsinimo skyrių arba išimti iš jo.
- Elektriniai prietaisai yra pavojingi vaikams ir augintiniams. Vaikams ir augintiniams neleidžiama žaisti su gaminiu, lipti ant jo ar lįsti į jo vidų.
- Gaminio valymo ir techninės priežiūros vaikai neturėtų atlikti, nebent tai atliekama esant suaugusiųjų priežiūrai.
- Pakavimo medžiagas laikykite vaikams nepasiekiamoje vietoje. Susižeidimo ir uždusimo rizika.

Prieš išmesdami senus gaminius, kurių nebenaudosite:

1. Ištraukite maitinimo laidą iš maitinimo lizdo.
 2. Nupjaukite maitinimo laidą ir ištraukite jį iš prietaiso kartu su kištuku.
 3. Neišimkite gaminio grotelių ir stalčių, kad apsaugotumėte, jog vaikai negalėtų patekti į prietaiso vidų.
 4. Nuimkite dureles.
 5. Laikykite gaminį taip, kad nebūtų galimybės jam apvirsti.
 6. Neleiskite vaikams žaisti su šiuo išmetamu prietaisu.
- Neišmeskite gaminio į ugnį. Sprogimo pavojus.
 - Jei gaminio durelės turi rakinimo funkciją, raktą laikykite vaikams nepasiekiamoje vietoje.

Nurodymai dėl saugos

1.3. Elektros sauga

- Atliekant montavimo, techninės priežiūros, valymo, taisymo ir transportavimo operacijas, gaminys turi būti išjungtas iš maitinimo lizdo.
- Jei maitinimo laidas yra pažeistas, siekiant išvengti galimo pavojaus, jį pakeisti gali tik įgaliotasis servisas.
- Maitinimo laido neikiškite po įrenginiu ar už jo. Ant maitinimo laido nedėkite sunkių daiktų. Užtikrinkite, kad maitinimo laidas nebūtų perlenktas, suspaustas ar turėtų kontaktą su šilumos šaltiniu.
- Gaminiai eksploatuoti nenaudokite ilgintuvo, daugintuvo ar adapterio.
- Nešiojami maitinimo daugintuvai arba nešiojami maitinimo šaltiniai gali perkaisti ir sukelti gaisrą. Todėl už gaminio ar šalia jo nejunkite daugintuvo.
- Maitinimo kištukas turi būt lengvai pasiekiamas. Jei priėjimas prie jo sudėtingas, elektros instaliacijoje turi būti mechanizmas, atitinkantis elektros teisės aktus ir atjungiantis visus gnybtus nuo elektros tinklo (saugiklį, jungiklį, pagrindinį jungiklį ir kt.).
- Šlapiomis rankomis nelieskite maitinimo kištuko.
- Iš elektros maitinimo atjungdami prietaisą, laikykite ne už laido, o už kištuko.

1.4. Perstatymo sauga

- Šis gaminys yra sunkus, nekelkite jo vienas.
- Keldami gaminį, nelaikykite jo už durelių.
- Keldami gaminį būkite atsargūs, kad nepažeistumėte aušinimo sistemos ir vamzdžių. Nenaudokite prietaiso, jei vamzdžiai yra pažeisti ir susisiekitė su įgaliota tarnyba.

1.5. Įrengimo sauga

- Prieš prietaiso įrengimą, patikrinkite ar nėra kokių nors gaminio pažeidimų. Jei pastebėsite kažkokių pažeidimų, gaminio nejunkite.

- Dėl prietaiso įrengimo, susisiekitė su įgaliota tarnyba. Norėdami paruošti gaminį įrengimui, peržiūrėkite informaciją vartotojo vadove ir įsitikinkite, kad elektros ir vandens tiekimas atitinka reikalavimus. Jei įrengimas netinkamas, pasikvieskite kvalifikuotą elektriką ir santechniką, kad jie atliktų reikiamus veiksmus prietaiso įrengimui. Kitu atveju, gali kilti elektros šokas, gaisras, problemos su pačiu gaminiumi ar gali įvykti sužalojimai.
- Pastatykite gaminį ant lygaus ir tvirto paviršiaus ir sureguliuokite jį reguliuojamų kojelių pagalba. Kitu atveju, šaldytuvus gali nuvirsti ir sukelti sužalojimus.
- Gaminys turi būti įrengiamas sausoje, gerai vėdinamoje patalpoje. Po įrenginiu nedėkite kilimų, takų ar panašių grindų dangų. Dėl netinkamo vėdinimo gali kilti gaisro pavojus!
- Neužblokuokite ir neuždenkite ventiliacinių angų. Kitu atveju gali padidėti energijos sąnaudos ir gali atsirasti pažeidimai jūsų įrenginiui.
- Nejunkite gaminio prie tiekimo sistemų, tokių kaip saulės energijos tiekimo. Priešingu atveju dėl staigių įtampos svyravimų jūsų gaminys gali būti sugadintas!
- Kuo daugiau šaltnešio yra šaldytuve, tuo didesnė turi būti jo įrengimo patalpa. Labai mažose patalpose, esant aušinimo sistemos dujų nuotėkiui, gali susidaryti degus dujų - oro mišinys. Mažiausiai 1 m³ tūris reikalingas kiekvienam 8 gramams šaltnešio. Jūsų gaminyje esančio šaltnešio kiekis nurodytas tipo etiketėje.
- Vieta, kur įrengiamas prietaisas, turi būti neveikiama tiesioginių saulės spindulių ir šalia negali būti šilumos šaltinių, tokių kaip krosnys, radiatoriai ir pan.

Jei negalite užtikrinti, kad šalia gaminio įrengimo vietos nebūtų šilumos šaltinio, naudokite tinkamą izoliacinę plokštę ir minimalus atstumas iki šilumos šaltinio turi būti toks, kaip nurodyta toliau.

Nurodymai dėl saugos

- Mažiausiai 30 cm atstumas nuo šilumos šaltinių, tokių kaip krosnys, šildymo prietaisai ar šildytuvai ir t.t.
- Ir bent jau 5 cm atstumas nuo elektrinių orkaičių.
- Jūsų gaminys yra I apsaugos klasės. Įjunkite gaminio maitinimą į žemintą lizdą, atitinkantį įtampos, srovės ir dažnio vertes, nurodytas tipo etiketėje. Kištukiniame lizde turi būti 10 A - 16 A vardinis saugiklis. Mūsų įmonė neatsako už žalą, kuri gali atsirasti dėl gaminio naudojimo neužtikrinant žemimo ir elektros jungčių, atitinkančius vietinius arba nacionalinius reglamentus.
- Prietaiso įrengimo metu maitinimo kabelis turi būti atjungtas. Priešingu atveju, gali kilti elektros šoko ir sužeidimo pavojus!
- Nejunkite gaminio į atsilaisvintus, pažeistus, nešvarius, tepaluotus elektros lizdus ar elektros lizdus, kurie yra ne savo tvirtinimo vietoje ar į elektros lizdus, kurie gali turėti kontaktą su vandeniu.
- Gaminio maitinimo laidą ir žarnas (jei yra) padėkite taip, kad nekiltų pavojaus užkliūti.
- Drėgmės patekimas į veikiančias dalis arba maitinimo laidą gali sukelti trumpą sujungimą. Todėl šio gaminio nenaudokite drėgnose patalpose arba patalpose, kur galimas vandens išsipylimas (pvz. garaže, skalbykloje ir t.t.) Jei šaldytuvus tampa drėgnas nuo vandens, atjunkite jį ir kreipkitės į įgaliojimą techninės priežiūros centrą.
- Nejunkite šaldytuvo prie energiją taupančių prietaisų, Tokios sistemos gaminiui yra kenksmingos.
- Ant gaminio ar šalia jo nedėkite ugnies šaltinių (pvz. žvakių, cigarečių ir pan.)
- Nelipkite ant produkto. Kyla nugriuvimo ar susižeidimo pavojus!
- Naudodami aštrius ar dūrimo įrankius, nepažeiskite aušinimo sistemos vamzdžių. Šaltnešis, kuris išpurškiamas pažeidus dujų vamzdžius, vamzdžių ilgingtuvus ar viršutinio paviršiaus dangas, gali sudirginti odą ir sužaloti akis.
- Nestatykite ir nenaudokite elektrinių prietaisų šaldytuvuose / šaldikliuose, nebent taip būtų nurodyta gamintojo.
- Pasirūpinkite, kad jokios rankos ar kūno dalys neužstrigtų prie judančių dalių gaminio viduje. Būkite atsargūs, kad pirštai neįstrigtų tarp šaldytuvo ir jo durelių. Būkite atsargūs atidarydami ir uždarydami šaldytuvo duris, jei aplink yra vaikų.
- Nedėkite į burną ledų, ledo kubelių ar šaldyto maisto, kurie buvo ką tik išimti iš šaldiklio. Nušalimo rizika!
- Drėgnomis rankomis nelieskite šaldiklio vidinių sienelių, metalinių dalių ar maisto produktų, laikomų šaldytuve. Nušalimo rizika!
- Nedėkite į šaldiklio skyrių skardinių su gaiviaisiais gėrimais arba skardinių ir butelių, kuriuose yra skysčių, kurie gali būti užšalę. Skardinės ir buteliai gali sprogti. Sužeidimo ir materialinio sugadinimo rizika!
- Prie šaldytuvo nenaudokite ir nedėkite temperatūrai jautrių medžiagų, pvz. degių purškalo, degių daiktų, sauso ledo ar kitų cheminių medžiagų. Gaisro ir sprogdimo rizika!
- Gaminio viduje nelaikykite sprogdamųjų medžiagų, tokių kaip aerozolių skardinės su degiomis medžiagomis.
- Ant prietaiso nedėkite skardinių su skysčiais. Vandens išsiliejimas ant gaminio elektros dalies gali sukelti elektros šoko ar gaisro riziką.
- Jei gaminys naudojamas ne pagal paskirtį, gali būti pažeisti viduje laikomi produktai arba jie gali sugesti.

1.6. Eksploatavimo sauga

- Nenaudokite gaminiui cheminių tirpiklių. Šios medžiagos gali sukelti sprogdimo pavojų.
- Gaminiui sugedus, ištraukite jį iš elektros tinklo ir nenaudokite, kol jo nepataisys įgaliojasis techninės priežiūros centras. Kyla elektros smūgio pavojus!

Nurodymai dėl saugos

- Šis gaminys nėra skirtas vaistams, kraujo plazmai, laboratoriniams preparatams ar panašioms medžiagoms ir produktams, kuriems taikoma Medicinos gaminių direktyva, laikyti ir vėsinti.
- Jei jūsų šaldytuve yra įrengta mėlyna apšvietimo lempučių, nenaudokite optinių prietaisų žiūrėti į lempučių. Nežiūrėkite tiesiai į UV LED lempučių ilgą laiką. Ultravioletiniai spinduliai gali sukelti akių įtempį.
- Nepridėkite į prietaisą daugiau produktų nei yra jo talpa. Jei atidarius dureles ims kristi šaldytuvo turinys, galite susižaloti ar gali kilti sugadinimų. Panašios problemos gali kilti, kai objektas yra dedamas ant prietaiso.
- Kad išvengtumėte sužalojimų, įsitikinkite, kad pašalinote ledą ar vandenį, kuris galėjo nukristi ant grindų.
- Lentynų / butelių laikiklių vietas savo šaldytuvo durelėse keiskite tik tada, kai jos yra tuščios. Fizinio sužeidimo pavojus!
- Ant prietaiso nedėkite objektų, kurie gali nukristi / nuslysti. Tie objektai gali nukristi atidarant ar uždarant duris ir gali sukelti sužeidimus ir / ar materialinę žalą.
- Nedaužykite ir per daug nespauskite stiklinių paviršių. Sudužęs stiklas gali sukelti sužeidimus ir / arba materialinę žalą.

Jūsų prietaiso aušinimo sistemoje yra R600a šaltnešio. Šaltnešio tipas, naudojamas prietaise yra nurodomas tipo etiketėje. Šios dujos lengvai užsiliepsnoja. Todėl, eksploatuodami gaminį būkite atsargūs, kad nepažeistumėte aušinimo sistemos ir vamzdžių. Pažeidus vamzdžius:

- Nelieskite gaminio ar maitinimo laido,
- Laikykite prietaisą toliau nuo potencialių gaisro šaltinių, dėl kurių prietaisas gali užsidegti.
- Vėdinkite patalpą, kur laikomas prietaisas. Nenaudokite ventiliatorių.
- Susisieki su įgaliotuoju techninės priežiūros centru.

- Jei prietaisas yra pažeistas ir pastebite dujų nuotėkį, prašome laikytis atokiau nuo dujų. Esant sąlyčiui su oda, dujos gali sukelti nušalimus.

1.7. Techninė priežiūra ir valymo sauga

- Netraukite už durelių rankenos, norėdami patraukti gaminį kad galėtumėte išvalyti prietaisą. Rankena gali sužaloti, jei ją trauksite per stipriai.
- Nevalykite prietaiso purkšdami ar pilant vandenį ant gaminio ir gaminio viduje. Kyla elektros smūgio ir gaisro pavojus!
- Prietaiso valymui nenaudokite aštrių ir abrazyvinių įrankių. Nenaudokite tokių medžiagų kaip buitinės valymo priemonės, plovikliai, dujos, benzinas, alkoholis, vaškas ir kt.
- Maistui nekenksmingas valymo ir priežiūros priemonės naudokite tik gaminio viduje.
- Gaminiumi valyti ir ledui atitirpinti nenaudokite garų ar garinamų valymo priemonių. Garai kontaktuoja su veikiančiomis jūsų šaldytuvo dalimis ir gali sukelti trumpą sujungimą ar elektros šoką!
- Pasirūpinkite, kad elektros grandinėje ir prietaiso apšvietimo sistemoje nebūtų vandens.
- Švaria, sausa šluoste nuvalykite dulkes ar pašalines medžiagas nuo kištukų galiukų. Maitinimo kištukams valyti nenaudokite šlapių ar drėgnų šluosčių. Priešingu atveju, gali kilti gaisro ar elektros šoko pavojus!

1.8. HomeWhiz

(Gali būti netaikoma visiems modeliams)

- Laikykitės saugos įspėjimų, net jei esate toli nuo gaminio, kai naudojate prietaisą su „HomeWhiz“ programa. Taip pat paisykite įspėjimų programėlėje.

Nurodymai dėl saugos

1.9. Apšvietimas

(Gali būti netaikoma visiems modeliams)

- Prireikus pakeisti apšvietimo LED / lempuotę, kreipkitės į įgaliojantį techninės priežiūros centrą.

2 Aplinkosaugos instrukcijos

2.1. WEEE Direktyvos ir senų gaminių išmetimo taisyklių atitiktis:



Šis gaminytis atitinka ES WEEE Direktyvą (2012/19/ES). Šis gaminytis paženklintas elektros ir elektroninės įrangos klasifikavimo (WEEE) ženklu.

Šis simbolis rodo, kad pasibaigus šio gaminio eksploataavimo laikui negalima jo išmesti kartu su kitomis buitinėmis atliekomis. Naudotas prietaisas turi būti pristatytas į oficialų surinkimo punktą elektrinių ir elektroninių prietaisų perdirbimui. Norėdami rasti tuos surinkimo punktus, prašome susisiekti su vietos institucijomis ar su pardavėju, iš kurio prietaisas buvo pirktas. Kiekvienas namų ūkis atlieka svarbų vaidmenį panaudojant ir perdirbant senus prietaisus. Tinkamas naudoto prietaiso išmetimas padeda išvengti neigiamų padarinių aplinkai ir žmonių sveikatai.

2.2. RoHS direktyvos atitiktis

Jūsų įsigytas gaminytis atitinka ES RoHS Direktyvą (2011/65/ES). Jame nėra šioje Direktyvoje nurodytų kenksmingų ir draudžiamų medžiagų.

2.3. Informacija apie pakuotę



Šio gaminio pakavimo medžiagos pagamintos iš pakartotinai panaudojamų medžiagų, atsižvelgiant į mūsų Nacionalinius aplinkosaugos reglamentus. Neišmeskite pakavimo medžiagų kartu su kitomis buitinėmis atliekomis arba kitomis šiukšlėmis. Išmeskite pakavimo medžiagas į tam skirtą vietos atliekų surinkimo punktą.

3 Šaldytuvas

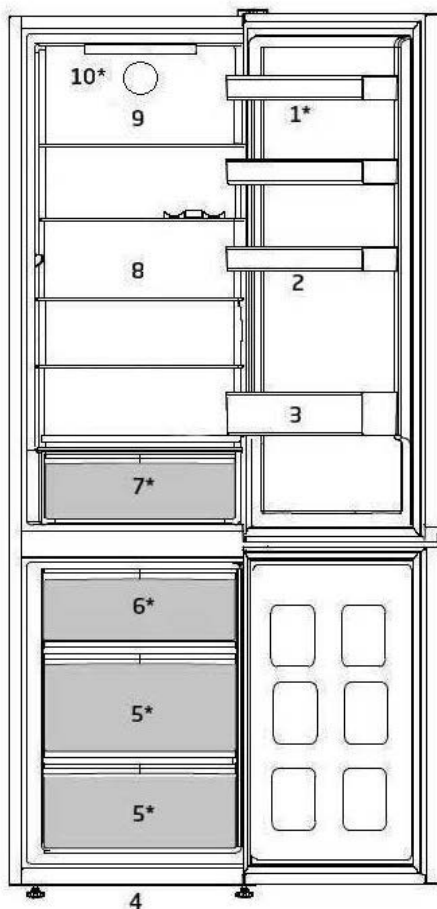

- | | | | |
|----|------------------------------|-----|------------------------|
| 1. | Pritaikomos durų lentynos | 6. | Leido konteineris |
| 2. | Kiaušinių dėklas | 7. | Daržovių dėtuvė |
| 3. | Butelių lentyna | 8. | Reguliuojamos lentynos |
| 4. | Reguliuojama priekinė kojėlė | 9. | Ventiliatorius |
| 5. | Šaldiklio skyrius | 10. | Apšvietimo lemputė |

***Gali būti ne visuose modeliuose**





Šiame eksploatavimo vadove pateikti paveikslėliai yra orientacinio pobūdžio; gali būti, kad jie tiksliai nevaizduoja jūsų turimo gaminio. Jei jūsų įsigytame gaminyje nėra aprašomų dalių, tai reiškia, jog tai taikoma kitiems modeliams.

4 Įrengimas

⚠ Pirmiausia perskaitykite Saugos instrukciją!

4.1. Tinkamas įrengimas pastatymo vieta

Dėl prietaiso įrengimo, kreipkitės į įgalioją tarnybą. Norėdami paruošti gaminį naudojimui, vadovaukitės vartotojo vadove pateikta informacija ir įsitikinkite, kad elektros ir vandens instaliacija yra tinkamos. Jei to užtikrinti nepavyksta, susisiekite su kvalifikuotu elektriку ir techniku, kad atliktų visus reikalingus darbus.

	DĖMESIO: Gamintojas neatsako už žalą, kuri gali atsirasti dėl procedūrų, kurias atliko neįgalioti asmenys.
	DĖMESIO: Įrengimo metu prietaisas privalo būti išjungtas iš maitinimo. Priešingu atveju, yra mirties ir rimto sužeidimo pavojus!
	DĖMESIO: Jei patalpos, kurioje turi būti gaminys, durų tarpas yra toks nedidelis, kad prietaisas pro jas netilptų, išimkite patalpos duris ir praneškite prietaisą pro duris, pasukdami jį šonu; jei tai nepadeda, kreipkitės į įgaliojąjį techninės priežiūros centrą.

- Tam, kad nekiltų vibracija, gaminį statykite ant lygaus grindų paviršiaus.
- Įrenkite gaminį mažiausiai 30 cm atstumu nuo šilumos šaltinių, tokių kaip viryklės, orkaitės, šildytuvai ir radiatoriai, ir mažiausiai 5 cm atstumu nuo elektrinių orkaitių.
- Produktas negali būti veikiamas tiesioginiu saulės spindulių ir laikomas drėgnose patalpose.
- Siekiant efektyvaus gaminio veikimo, aplink jį turi būti tinkama oro ventilacija. Jei gaminį ketinate statyti į nišą sienoje, palikite bent 5 cm atstumą nuo lubų ir šoninių sienų.



- Palikite bent 5 cm atstumą oro cirkuliacijai tarp galinės prietaiso pusės ir sienos, kad išvengtumėte kondensato ant galinio gaminio skydelio.
- Kad gaminys veiktų našiai, reikalinga tinkama oro cirkuliacija. Jei gaminys bus statomas į nišą, nepamirškite palikti bent 5 cm tarpo tarp gaminio ir lubų, galinės ir šoninių sienų.
- Jei gaminys bus statomas į nišą, nepamirškite palikti bent 5 cm tarpo tarp gaminio ir lubų, galinės ir šoninių sienų. Patikrinkite, ar galinės sienos tarpo apsaugos komponentas (jei pateikiamas su gaminiumi) yra savo vietoje. Jei apsaugos komponento nėra arba jis pamestas ar nukritęs, pastatykite gaminį taip, kad tarp galinio gaminio paviršiaus ir patalpos sienos liktų bent 5 cm tarpas. Tarpas tarp galinės sienelės yra svarbi efektyviam prietaiso veikimui.

4.2. Kojelių suregulavimas

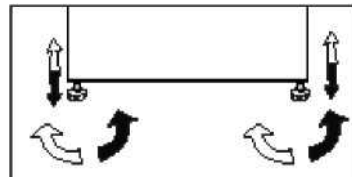
Jei po įrengimo prietaisas stovi nestabiliai, sureguliuokite kojeles priekyje pasukdami jas į kairę ar dešinę.



4.3. Elektros prijungimas

	DĖMESIO: Neįjunkite per ilginimo laidus ar dauginčius.
	DĖMESIO: Pažeistas maitinimo kabelis turi būti pakeistas įgaliosios techninės priežiūros centro.
	Jei du šaldytuvai įrengiami vienas šalia kito, tarp jų turi būti mažiausiai 4 cm atstumas.

Įrengimas

- Mūsų įmonė neprisiima atsakomybės už nuostolius, kurie atsiras, jei prietaisas bus naudojamas be įžeminimo ir elektros prijungimo pagal nacionalinius reikalavimus.
- Po įrengimo maitinimo kabelio kištukas turi būti lengvai pasiekiamas.
- Tarp gaminio ir sieninio elektros lizdo nedėkite ilgintuvų ar lizdų daigintuvų.



Dėmesio - karštas paviršius!

Šoninėse prietaiso sienelėse yra įrengti šaltnešio vamzdeliai, kad būtų geresnis aušinimo sistemos veikimas. Aukštos temperatūros šaltnešis gali tekėti per tas sritis, ko pasekoje šoninių sienelių paviršius gali įkaisti. Tai normalu ir tai nereikalauja jokio techninio aptarnavimo. Prašome būti atsargiems liečiant tas sritis.

4.4. Plastmasinių pleiščių montavimas

Naudokite kartu su gaminiu pateiktus plastikinius pleištus, kad tarp gaminio ir sienos būtų pakankamai vietos oro cirkuliacijai.

1. Norėdami pridėti tuos pleištus, pašalinkite varžtus nuo gaminio ir naudokite kartu su pleištais pateiktus varžtus.
2. Pridėkite 2 plastikinius pleištus ant ventiliacijos dangčio, kaip parodyta paveikslėlyje.

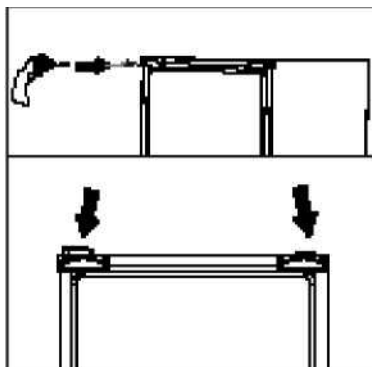

5 Paruošimas

⚠ Pirmiausia perskaitykite Saugos instrukciją!

- Laisvai pastatomam prietaisui; „šis šaldymo aparatas nėra skirtas naudoti kaip montuojamas prietaisas.
- Šaldytuvą reikia įrengti mažiausiai 30 cm atstumu nuo šilumos šaltinių, pavyzdžiui, viryklės viršaus, orkaičių, centrinio šildymo radiatorių bei viryklių, ir mažiausiai 5 cm atstumu nuo elektrinių orkaičių; nestatykite jo tiesioginiuose saulės spinduliuose.
- Patalpos, kur įrengsite šaldytuvą temperatūra turėtų būti mažiausiai +5 laipsniai šilumos. Nerekomenduojama šaldytuvo naudoti vėsesnėmis sąlygomis, atsižvelgiant į jo efektyvumą.
- Rūpinkitės šaldytuvo vidaus švara.
- Jei du šaldytuvai įrengiami vienas šalia kito, tarp jų turi būti mažiausiai 2 cm atstumas.
- Šaldytuvą pradėję eksploatuoti pirmą kartą, pirmąsias šešias valandas prašom paaisyti tokių instrukcijų:
 - Nedarinėkite dažnai durelių.
 - Jis turi būti eksploatuojamas tuščias, be jokio maisto jame.
 - Neatjunkite šaldytuvo nuo elektros tinklo. Jei nutrūktų elektros tiekimas, žr. skyriuje „Kokių veiksmų imtis prieš iškviečiant įgaliotus aptarnavimo specialistus“ pateiktus įspėjimus.
 - Originalias pakuotės medžiagas ir putplastį derėtų saugoti ateičiai, jei šaldytuvą prireiktų transportuoti arba perkelti.
 - Su šaldymo skyriumi pateikti krepšeliai / stalčiai turi būti naudojami, siekiant sumažinti energijos sąnaudas ir siekiant užtikrinti geresnes laikymo sąlygas.
 - Maisto sąlytis su temperatūros jutikliu šaldiklio skyriuje gali padidinti prietaiso energijos sąnaudas. Todėl turi būti vengiama bet kokio kontakto su jutikliu(-iais).
- Kai kuriuose modeliuose prietaisų skydelis automatiškai išsijungia praėjus 1 minutei po durelių uždarymo. Duris atidarius ar paspaudus bet kurį mygtuką, jis vėl bus iš naujo aktyvuotas.
- Dėl temperatūros pokyčių atidarius/uždarius prietaiso dureles jo eksploatacijos metu durų/korpuso lentynų ir stiklinių indų susidarantis kondensatas yra normalus reiškinys.
- Kadangi karštas ir drėgnas oras tiesiogiai neįsiskverbia į produktą, jei durys uždarytos, produktas optimizuosis sąlygomis, kurių pakanka maistui apsaugoti. Funkcijos ir komponentai, tokie kaip kompresorius, ventilatorius, šaldytuvas, atitirpinimas, apšvietimas, ekranas ir t. t., veikia tik pagal poreikį sunaudojti minimalų energijos kiekį tokiomis aplinkybėmis.
- Jei stiklines lentynas gali būti išdėstytos keletu būdu, jas reiktų išdėstyti taip, kad nebūtų užblokuotos galinės sienelės oro išleidimo angos, pageidautina, kad oro išleidimo angos liktų po stikline lentyna. Ši kombinacija gali padėti užtikrinti oro cirkuliaciją ir energijos efektyvumą.

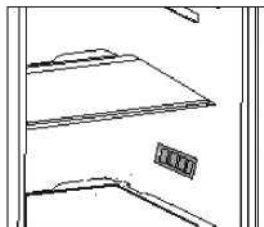

6 Gaminio valdymas

⚠ Pirmiausia perskaitykite Saugos instrukciją!

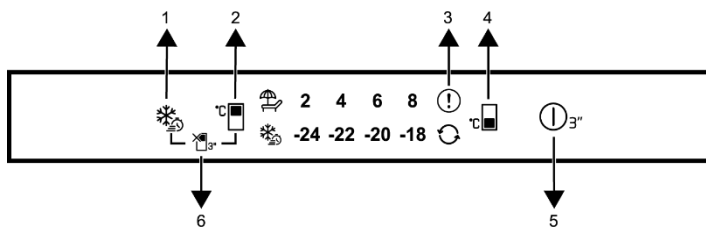

1. Greito užšaldymo mygtukas
2. Vėsinimo skyriaus temperatūros nustatymo mygtukas
3. Gedimo būklės indikatorius
4. Šaldiklio skyriaus temperatūros nustatymo rankenėlė
5. Šaldytuvo įjungimas / išjungimas
6. Atostogų režimo klavišas



Pirmiausia perskaitykite Saugos instrukciją.

Klausos ir regos funkcijos, nurodytos valdymo skydelyje, padės jums naudotis šaldytuvu.

***Pasirinktinai:** Rodomos funkcijos yra pasirinktinai, jūsų prietaiso valdymo skydelyje funkcijos gali būti rodomos kitokios formos ar kitoje vietoje.

1. Greito užšaldymo mygtukas

Kai paspaudžiamas greito užšaldymo mygtukas, ant mygtuko užsidegs LED ir bus aktyvuota greitojo užšaldymo funkcija. Šaldiklio skyriaus temperatūra nustatyta į -27°C . Dar kartą spustelėkite mygtuką, kad funkciją atšauktumėte. Greito užšaldymo funkcija po 24 val. išsijungs automatiškai. Norėdami užšaldyti didelį šviežių maisto produktų kiekį, prieš sudėdami maistą į šaldiklio skyrių paspauskite greito užšaldymo mygtuką.

2. Vėsinimo skyriaus temperatūros nustatymo mygtukas

Leidžia nustatyti vėsinimo skyriaus temperatūrą. Paspaudus mygtuką vėsinimo skyriuje bus atitinkamai nustatyta 8°C , 6°C , 4°C ar 2°C laipsnių temperatūra.

3. Gedimo būklės indikatorius

Šis indikatorius turi būti aktyvus, kai šaldytuvus negali atlikti tinkamo vėsinimo arba tuo atveju, jei yra bet kurio indikatoriaus klaida. Šaukuko simbolis gali pasirodyti, jei į šaldiklio skyrių įdėsite šiltą maistą ar ilgą laiką laikysite atviras dureles. Tai nėra gedimas, šis įspėjimas turėtų dingti, kai maistas atvės ar paspaudus bet kurį mygtuką.

4. Šaldiklio skyriaus temperatūros nustatymo rankenėlė

Nustatyta temperatūra šaldikliui temperatūrą. Paspaudus mygtuką vėsinimo skyriuje bus atitinkamai nustatyta -18°C , -20°C , -22°C ar -24°C laipsnių temperatūra.

5. Šaldytuvo įjungimas / išjungimas

Leidžia išjungti šaldytuvą, jei mygtukas paspaudžiamas 3 sekundes (). Šaldytuvą galima įjungti dar kartą paspaudus mygtuką 3 sekundes. Kai funkcija aktyvuota, visi indikatoriai užges.

Gaminio valdymas

6. Atostogų režimo klavišas

Norėdami aktyvuoti atostogų funkciją, paspauskite mygtuką ir palaikykite jį 3 sekundes. Atostogų funkcija įjungta ir atostogų simbolis ims šviesti. Vėsinimo skyrius neatlieka aktyvaus vėsinimo. Jei aktyvuojate šią funkciją, turėtumėt laikyti maistą vėsinimo skyriuje. Kiti skyriai ir toliau vykdys vėsinimą pagal nustatytas temperatūras.

Dar kartą 3 sekundėms paspauskite mygtuką, kad atšauktumėte šią funkciją.

6.1. Apšvietimo lempučių pakeitimas

Jei reikia pakeisti šaldytuvo apšvietimo lempučių / šviesos diodą, kreipkitės į artimiausią įgaliotąjį techninės priežiūros centrą.

Šiame prietaise naudojama(-os) lempučių (-ės) netinka kambario apšvietimui. Šios lempučių tikslas padėti vartotojui saugiai ir patogiai išdėlioti maisto produktus šaldytuve/ šaldiklyje. Šiame prietaise naudojamos lempos turi atlaikyti ekstremalias sąlygas, pavyzdžiui, žemesnę nei -20 °C temperatūrą.

(taikoma tik dėžei ir vertikaliai šaldikliui)

6.2. Durų atidarymo krypties pakeitimas

Šaldytuvo durų atidarymo kryptį galima pakeisti pagal vietą, kurioje statysite šį buitinį prietaisą. Jei reikia, susisiekite su artimiausia įgaliotąja techninio aptarnavimo tarnyba.

6.3. Įspėjimas apie atidarytas dureles

Atidarius šio gaminio šaldiklio kameros dureles ir palikus jas atidarytas tam tikrą laiką, pasigirs įspėjamasis garso signalas. Paspauskite bet kurį valdymo skydelio mygtuką arba uždarius dureles, šis įspėjamasis garso signalas nutilis.

6.5. Mėlyna apšvietimo lempučių / HarvestFresh

*** Gali būti ne visuose modeliuose**

Dėl mėlynos šviesos,

Vaisiuose ir daržovėse, kurie laikomi mėlyna šviesa apšviestuose laikymo skyriuose, tęsiama jų fotosintezė naudojant mėlynos šviesos bangos ilgį ir tokiu būdu išsaugomas vitamino C kiekis.

HarvestFresh technologija

Vaisiai ir daržovės, kurie laikomi apšviestuose laikymo skyriuose, kur naudojama

„HarvestFresh“ technologija, ilgą laiką išsaugo vitaminų (vitamino A ir C) kiekį dėl mėlynos, žalios, raudonos šviesos ir tamsių ciklų, kurie imituoja dienos ciklą.

Jei atidarysite šaldytuvo duris tamsiuoju „HarvestFresh“ technologijos laikotarpiu, šaldytuvą tai automatiškai aptinka ir įjungia mėlyną, žalią ar raudoną lempučių, kad jūsų patogumui apšviestų laikymo skyrių. Uždarius šaldytuvo duris, tamsusis laikotarpis tęsiamas ir atspindi nakties laiką dienos cikle.

Gaminio valdymas

6.6. Šviežių maisto produktų užšaldymas

- 8 valandos prieš šviežių maisto produktų užšaldymą suaktyvinkite Greito užšaldymo funkciją.
- Šviežių maisto produktų užšaldymas prailgins laikymo šaldiklio skyriuje laiką.
- Siekiant išsaugoti maisto kokybę, į šaldiklio skyrių įdėtus maisto produktus reikia užšaldyti kaip įmanoma greičiau, tam naudokite greitąjį užšaldymą.
- Supakuokite maisto produktus oro nepralaidžiuose maišeliuose ir sandariai uždarykite.
- Įsitinkite, kad prieš dėdami maisto produktus į šaldiklio skyrių, juos supakavote. Vietoj tradicinio pakavimo popieriaus naudokite šaldiklio laikiklius, foliją ir drėgmei atsparų popierių,

plastikinius maišelius ar panašias pakavimo priemones.



Ledas šaldiklio skyriuje tirpsta automatiškai.

- Kiekvieną maisto produktų pakuotę pažymėkite data ant pakuotės, prieš ją užšaldant. Taip bus lengviau atskirti kiekvienos pakuotės šviežumą. Anksčiausiai supakuotus maisto produktus laikykite priekyje, kad juos sunaudotumėte pirmiausiai.
- Užšaldyti maisto produktai turi būti naudojami iš karto po atitirpinimo ir neturėtų būti vėl užšaldomi.
- Vienu metu neišimkite pernelyg didelio maisto kiekio.

Šaldiklio skyriaus temperatūros nustatymas	Vėsinimo skyriaus temperatūros nustatymas	Duomenys
-18°C	4°C	Tai numatyta, rekomenduojama nuostata.
-20, -22 arba -24 °C	4°C	Šias nuostatas rekomenduojama nustatyti tada, kai aplinkos temperatūra viršija 30°C.
Greitasis užšaldymas	4°C	Šią nuostatą naudokite, kai per trumpą laiką norite užšaldyti maisto produktus. Procesui pasibaigus, gaminys grįš į savo padėtį.
-18°C ar šalčiau	2°C	Naudokite šiuos nustatymus, jei manote, kad šaldymo skyrius nėra pakankamai šaltas dėl aplinkos temperatūros ar dėl dažnai darinėjamų durelių.

6.7. Šaldytų maisto produktų laikymo rekomendacijos

Skyriaus temperatūra turi būti nustatyta bent -18°C .

1. Maisto produktus sudėkite į šaldiklį kaip įmanoma greičiau, kad išvengtumėte atšilimo.
2. Prieš užšaldydami, patikrinkite „Galiojimo datą“ ant pakuotės, kad įsitikintumėte, jog produkto galiojimo data nėra pasibaigusi.
3. Įsitikinkite, kad maisto produktų pakuotė yra nepažeista.

6.8. Gilaus užšaldymo duomenys

Pagal IEC 62552 standartus, šaldiklio talpa turi būti tokia, kad būtų galima užšaldyti 4,5 kg maisto produktų -18°C ar žemesnėje temperatūroje per 24 valandas kiekvienam 100 litrui šaldiklio skyriaus tūriui. Ilgesnį laikotarpį maisto produktai gali būti laikomi tik esant -18°C ar žemesnei temperatūrai.

Maisto produktus ištisus mėnesius galite išlaikyti šviežius (naudojant gilau užšaldymo funkciją ar esant žemesnei nei 18°C temperatūrai).

Užšaldyti maisto produktai neturi liestis su jau užšaldytu maistu, kad būtų išvengta dalinio atitirpimo.

Norėdami prailginti šaldyto maisto laikymo laiką, apvirkite daržoves ir filtruokite vandenį. Išfiltravę maistą sudėkite į sandarias pakuotes ir sudėkite į šaldiklį. Bananai, pomidorai, salotos, salierai, virti kiaušiniai, bulvės ir panašūs maisto produktai netinkami šaldyti. Jei šis maistas supus, tai turės tik neigiamos įtakos maistinėms vertėms ir valgymo savybėms. Apie puvimo sukiamą pavojų žmogaus sveikatai net nekalbama.

6.9. Maisto produktų sudėjimas

Šaldiklio skyriaus lentynos	Įvairūs šaldyti maisto produktai, įvairi mėsa, žuvis, ledai, daržovės ir kt.
Vėsinimo skyriaus lentynos	Maisto produktai induose, uždengti lėkštė ir uždengtuose dėkluose, kiaušiniai (uždengtame dėkle)
Vėsinimo skyriaus durelių lentynos	Smulkūs ir supakuoti maisto produktai bei gėrimai
Daržovių dėžė	Vaisiai ir daržovės
Šviežio maisto skyrius	Delikatesai (pusryčių maistas, greito vartojimo mėsos produktai)

7 Techninė priežiūra ir valymas

- ⚠ Pirmiausia perskaitykite Saugos instrukciją!
- ⚠ Valymui niekada nenaudokite benzino, benzolo arba panašių medžiagų.
- ⚠ Prieš valymą rekomenduojama išjungti buitinį prietaisą iš maitinimo tinklo.
- ⚠ Valymui niekada nenaudokite aštrių abrazyvinių įrankių, muilo, buitinio valiklio, skalbimo priemonių ar vaško poliravimui.
- ⚠ Ne „Be šerkšno“ tipo gaminiuose šaldytuvui vėstant, ant vidinės galinės šaldytuvo skyriaus sienelės gali susidaryti vandens lašų ir šerkšnas. Nevalykite jo, niekuomet netepkite aliejumi ar panašiomis medžiagomis.
- ⚠ Tik šiek tiek drėgnu mikropluoštiniu audiniu valykite gaminio išorinę. Kempinėmis ar kitokiais valymo audiniais galite subraižyti paviršių.
- ℹ Buitinio prietaiso skyrių nuvalykite drungnu vandeniu, o po to sausai iššluostykite.
- ℹ Šaldytuvo vidui valyti naudokite drėgną išgręžtą šluostę, sudrėkintą tirpale, pagamintame ištirpinus vieną arbatinį šaukštelį bikarbonato sodos vienoje pintoje (0,57 litro) vandens; po to sausai iššluostykite.
- ⚠ Žiūrėkite, kad į lemputės korpusą ir kitus elektros elementus nepatektų vandens.
- ⚠ Jeigu ketinate ilgam nenaudoti buitinio prietaiso, išjunkite jį ir išimkite visą maistą, išvalykite jį ir palikite dureles pravertas.
- ℹ Reguliariai patikrinkite, ar durelių tarpikliai yra švarūs ir ar ant jų nėra maisto dalelių.
- ⚠ Norėdami ištraukti durelių lentynas, išimkite visus daiktus ir po to paprasčiausiai patraukite durelių lentyną į viršų nuo pagrindo.
- ⚠ Valydami išorinius prietaiso paviršius bei chromu padengtas dalis, niekada nenaudokite valymo medžiagų ar vandens su chloru. Chloras sukelia tokių metalinių paviršių koroziją.

- ⚠ Nenaudokite aštrių, abrazyvinių įrankių, muilo, buitinių valymo priemonių, ploviklių, žibalo, mazuto, lako ir t. t., kad nepašalintumėte ir nepakeistumėte žymėjimų, esančių ant plastikinės dalies. Valymui naudokite drungną vandenį ir minkštą šluostę ir po to nusausinkite.

Plastikinių paviršių apsauga

- ℹ Į šaldytuvą nedėkite skysto aliejaus ar aliejuje virto maisto neuždarytuose induose, nes tokie produktai gali pažeisti šaldytuvo plastikinius paviršius. Jei aliejus išsilieja ant plastikinių paviršių arba juos sutepa, užterštą vietą iš karto nuvalykite ir nuplaukite šiltu vandeniu.

8 Trikčių šalinimas

Prieš kreipdamiesi į aptarnavimo tarnybą, prašom peržiūrėti šį sąrašą. Šaldytuvas taupys ir laiką, ir pinigus. Šiame sąrašė pateikiamos dažniausiai pasitaikančios problemos, kurios nėra susijusios su pagaminimo arba naudojamų medžiagų broku. Kai kurių čia aprašytų funkcijų jūsų įsigytame gaminyje gali nebūti.

Šaldytuvas neveikia.

- Netinkamai į elektros lizdą įkištas kištukas. >>> Tvirtai įkiškite kištuką į elektros lizdą.
- Perdegė lizdo, į kurį yra įjungtas šaldytuvas, saugiklis arba maitinimo tinklo saugiklis. >>> Patikrinkite saugiklį.

Kondensacija ant šaldytuvo (skyrių MULTIZONE, COOL CONTROL ir FLEXI ZONE) šoninių sienų.

- Durelės buvo pernelyg dažnai darinėjamos. >>> Stenkitės dažnai nedarinėti šaldytuvo durelių.
- Labai drėgnas aplinkos oras. >>> Neįrenkite šaldytuvo drėgnoje patalpoje.
- Atvirose induose laikomi skysti maisto produktai. >>> Nelaikykite skystų maisto produktų atvirose induose.
- Neuždarytos šaldytuvo durelės. >>> Uždarykite šaldytuvo dureles.
- Termostatas nustatytas ties labai žemos temperatūros nuostata. >>> Nustatykite termostatą ties tinkamu šaldymo lygiu.

Neveikia kompresorius

- Įvykus staigiam energijos tiekimo pertrūkiui, iššoks kompresoriaus terminis saugiklis, arba, jei šaldytuvo slėgis aušinamojoje sistemoje nesubalansuotas, įsijungia išjungiklis. Šaldytuvas pradės veikti maždaug po 6 minučių. Jei praėjus šiam periodui, šaldytuvas neįsijungia, kreipkitės į aptarnavimo tarnybą.
- Vyksta šaldytuvo atšildymo ciklas. >>> Tai normalus visiškai automatinio atšildymo šaldytuvo veikimas. Atšildymo ciklas vyksta periodiškai.
- Šaldytuvo laido kištukas neįkištas į maitinimo lizdą. >>> Patikrinkite, ar kištukas gerai įkištas į lizdą.

- Netinkamai nustatyta temperatūra. >>> Pasirinkite tinkamą temperatūros vertę.
- Nutrūko elektros tiekimas. >>> Atsiradus elektrai, šaldytuvas vėl veikia įprastu režimu.

Šaldytuvui pradėjus veikti, jis veikia triukšmingai.

- Šio šaldytuvo darbo našumo savybės gali kisti, atsižvelgiant į aplinkos temperatūros pokyčius. Tai normalu ir nėra gedimas.

Šaldytuvas dažnai įsijungia arba ilgą laiką veikia.

- Galbūt naujas gaminytis platesnis už ankstesnįjį. Didesni šaldytuvai veikia ilgesnį laiką.
- Galbūt patalpoje yra aukšta temperatūra. >>> Esant karštam aplinkos orui, gaminytis gali veikti ilgiau nei įprastai.
- Galbūt šaldytuvas neseniai prijungtas arba į jį neseniai sudėta maisto produktų. >>> Jeigu šaldytuvas buvo neseniai prijungtas prie elektros tinklo arba į jį neseniai buvo pridėta maisto, nustatytai temperatūrai pasiekti gali prireikti daugiau laiko. Tai normalu.
- Galbūt į šaldytuvą neseniai įdėta daug karštų maisto produktų. >>> Į šaldytuvą nedėkite karštų maisto produktų.
- Galbūt buvo dažnai atidarinėjamos durelės arba jos buvo ilgą laiką paliktos atviros. >>> Į šaldytuvą pateko šilto oro, todėl šaldytuvas ilgiau veikia.
- Dažnai neatidarinėkite durelių.
- Gali būti, kad šaldiklio arba šaldytuvo skyriaus durelės buvo paliktos atidarytos. >>> Patikrinkite, ar gerai uždarėte dureles.
- Šaldytuve nustatyta labai žema temperatūra. >>> Nustatykite aukštesnę šaldytuvo temperatūrą ir palaukite, kol ši temperatūra bus pasiekta.
- Gali būti, kad užsiteršė, susidėvėjo, buvo pažeistas arba blogai priglunda šaldytuvo arba šaldiklio durelių tarpiklis. >>> Tarpiklį nuvalykite arba pakeiskite. Dėl pažeisto tarpiklio šaldytuvas ilgiau veikia, kad būtų palaikoma esama temperatūra.

Trikčių šalinimas

Šaldiklio temperatūra labai žema, tačiau šaldytuvo skyriaus temperatūra normali.	<ul style="list-style-type: none">• Šaldiklyje nustatyta labai žema vertė. >>> Nustatykite aukštesnę šaldiklio temperatūrą ir patikrinkite.	<ul style="list-style-type: none">• Ant šaldytuvo sudėti daiktai gali kelti triukšmą. >>> Nuimkite nuo šaldytuvo visus daiktus.
Šaldytuvo temperatūra labai žema, tačiau šaldiklio skyriaus temperatūra normali.	<ul style="list-style-type: none">• Šaldytuve nustatyta labai žema temperatūros vertė. >>> Nustatykite aukštesnę šaldytuvo temperatūrą ir patikrinkite.	Iš šaldytuvo sklinda garsai, panašūs į skysčio tekėjimą, purškimą ir pan. <ul style="list-style-type: none">• Šaldytuvus veikia jo viduje cirkuliuojant skysčio ir dujų srautams. Tai normalu ir nėra gedimas.
Šaldytuvo skyriaus stalčiuose laikomi maisto produktai sušąla.	<ul style="list-style-type: none">• Šaldytuve nustatyta labai aukšta vertė. >>> Nustatykite žemesnę šaldytuvo temperatūros vertę ir patikrinkite.	Šaldytuvus kelia švilpesio garsą. <ul style="list-style-type: none">• Norint, kad šaldytuvus šaldytų, jame naudojami ventiliatoriai. Tai normalu ir nėra gedimas.
Temperatūra šaldytuve arba šaldiklyje labai žema.	<ul style="list-style-type: none">• Šaldytuve nustatyta labai aukšta vertė. >>> Šaldytuvo skyriaus temperatūros nuostata daro poveikį šaldiklio temperatūrai. Nustatykite reikiamas šaldytuvo arba šaldiklio temperatūros vertes ir palaukite, kol bus pasiekta tinkama temperatūra.• Galbūt buvo dažnai atidarinėjamos durelės arba jos buvo ilgą laiką paliktos atidarytos. >>> Dažnai nedarinėkite durelių.• Neuždarytos durelės. >>> Dureles pilnai uždarykite.• Šaldytuvus buvo neseniai prijungtas prie elektros tinklo arba į jį neseniai buvo pridėta maisto. >>> Tai normalu. Jeigu šaldytuvus buvo neseniai prijungtas prie elektros tinklo arba į jį neseniai buvo pridėta maisto, nustatyta temperatūrai pasiekti gali prireikti daugiau laiko.• Galbūt į šaldytuvą neseniai įdėta daug karštų maisto produktų. >>> Į šaldytuvą nedėkite karštų maisto produktų.	Kondensacija ant vidinių šaldytuvo sienų. <ul style="list-style-type: none">• Apledėjimas ir kondensacija didėja esant karštam ir drėgnam orui. Tai normalu ir nėra gedimas.• Galbūt buvo dažnai atidarinėjamos durelės arba jos buvo ilgą laiką paliktos atidarytos. >>> Dažnai nedarinėkite durelių. Uždarykite dureles, jeigu jos yra praviros.• Neuždarytos durelės. >>> Dureles pilnai uždarykite.
Vibracija arba triukšmas.	<ul style="list-style-type: none">• Nelygios arba netvirtos grindys. >>> Jei šaldytuvus lėtai judinamas linguoja; išlyginkite jį, sureguliuodami kojeles. Grindys būtinai turi būti lygios ir pakankamai tvirtos, kad išlaikytų šaldytuvą.	Ant šaldytuvo išorės arba tarp durelių susidaro drėgmės. <ul style="list-style-type: none">• Oras gali būti labai drėgnas; esant drėgnam orui, tai visiškai normalu. Sumažėjus drėgnumui, kondensacija nesusidarys.
		Šaldytuve sklinda prastas kvapas. <ul style="list-style-type: none">• Prietaisas nebuvo reguliariai valomas. >>> Šaldytuvo vidų reguliariai valykite naudodami kempinę, drungnu arba angliarūgšte prisotintu vandeniu.• Gali būti, kad kvapą išskiria kai kurie indai ar pakavimo medžiagos. >>> Naudokite kitą indą arba kitokios rūšies pakavimo medžiagą.• Į šaldytuvą pridėta maisto neuždengtose induose. >>> Maisto produktus laikykite uždaruose induose. Iš neuždengtų indų pasklidę mikroorganizmai gali sukelti nemalonius kvapus.• Išimkite iš šaldytuvo sugedusius produktus arba produktus, kurių galiojimo data yra pasibaigusi.

Trikčių šalinimas

Durėlės neužsidaro.

- Galbūt durėlių neleidžia uždaryti maisto produktų pakuotės. >>> Pakuotės, kurios trukdo durėlėms užsidaryti, perkeltkite į kitą vietą.
- Šaldytuvas nelygiai stovi ant grindų. >>> Sureguliuokite kojeles, kad šaldytuvas stovėtų lygiai.
- Nelygios arba netvirtos grindys. >>> Grindys turi būti lygios ir pakankamai tvirtos, kad išlaikytų šaldytuvą.

Užstringa stalčiai.

- Galbūt maisto produktai liečia stalčiaus viršų. >>> Pertvarkykite stalčiuje esančius maisto produktus.

Jei gaminio paviršius yra karštas.

- Gaminiai veikiant sritis tarp dviejų durėlių, šonai ir galinės grotelės gali įkaisti. Tai normalu ir nereikalauja atlikti techninės priežiūros!

ATSISAKYMAS/ ĮSPĖJIMAS

Kai kuriuos (paprastus) gedimus vartotojas gali tinkamai pašalinti be jokių saugumo problemų ar nesaugaus naudojimo, jei jie atliekami laikantis toliau pateiktų nurodymų (žr. skyrių „Savarankiškas taisymas“).

Todėl, jei toliau skyriuje „Savarankiškas taisymas“ nenurodyta kitaip, siekiant išvengti saugos problemų, remontas turi būti atliekamas registruotų profesionalių specialistų. Registruotas profesionalus specialistas yra profesionalus remontininkas, kuriam gamintojas suteikė prieigą prie šio gaminio instrukcijų ir atsarginių dalių sąrašo pagal metodus, aprašytus teisės aktuose pagal Direktyvą 2009/125/EB.

Tačiau tik techninės priežiūros atstovas (t. y. įgaliotieji profesionalūs remontininkai), su kuriais galite susisiekti telefonu, nurodytu vartotojo vadove/garantijos kortelėje arba per įgaliotąjį platintoją, gali teikti paslaugas pagal garantijos sąlygas. Todėl atkreipkite dėmesį, kad remontas, atliktas profesionalių remontininkų (kurie nėra Beko įgalioti) panaikina garantiją.

Savarankiškas taisymas

Galutinis vartotojas gali pats taisyti šias atsargines dalis: durų rankenėles, durų vyrius, padėklus, krepšius ir durų tarpiklius (2021 m. kovo 1 d. atnaujintą sąrašą taip pat rasite adresu support.beko.com

Be to, siekiant užtikrinti gaminio saugumą ir norint išvengti rimto sužalojimo pavojaus, minėtas savarankiškas taisymas turi būti atliekamas vadovaujantis vartotojo vadove pateiktomis savarankiško taisymo instrukcijomis arba pagalba pateikta svetainėje support.beko.com. Savo saugumui, prieš atlikdami savarankišką taisymą, atjunkite prietaisą iš maitinimo.

Galutiniam naudotojui taisant ar bandant pataisyti dalis, kurios nėra įtrauktos į sąrašą ir (arba) nesilaiko naudotojo vadovuose pateiktų instrukcijų, kaip savarankiškai taisyti arba kurias galima rasti adresu support.beko.com,

gali kilti saugos problemų, kurios nėra priskirtinos Beko, ir tai panaikins gaminio garantiją.

Todėl rekomenduojama, kad galutiniai naudotojai nebandytų atlikti remonto darbų, kurie nepatenka į nurodytą atsarginių dalių sąrašą, tokiais atvejais reikėtų kreiptis į įgaliotus profesionalius specialistus arba registruotus profesionalius remontininkus. Priešingai, tokie galutinių naudotojų bandymai taisyti gali sukelti saugos problemų ir sugadinti gaminį, o taip pat dėl to gali kilti gaisras, potvynis, elektros smūgis ir rimti sužalojimai.

Pavyzdžiui, bet neapsiribojant, įgaliotiems profesionaliems specialistams arba registruotiems profesionaliems remontininkams reikia pavesti atlikti šių dalių remonto darbus: kompresoriaus, aušinimo grandinės, pagrindinės plokštės, keitiklio plokštės, ekrano plokštės ir kt.

Gamintojas/Pardavėjas nėra atsakingas jokių atveju, jei galutinis naudotojas nesilaiko aukščiau pateiktų nurodymų.

Jūsų įsigyto šaldytuvo atsarginių dalių prieinamumas yra numatytas 10 metų.

Šiuo laikotarpiu galėsite įsigyti originalių atsarginių dalių, kad prietaisas tinkamai veiktų.

Minimalus jūsų įsigyto šaldytuvo garantinis laikotarpis yra 24 mėnesiai.

Šiame gaminyje įrengtas «G» energijos klasės šviesos šaltinis.

Šio gaminio šviesos šaltinis gali būti keičiamas tik profesionalių remontininkų.

Lugupeetud klient!

Palun lugege enne toote kasutamist hoolikalt seda kasutusjuhendit.

Täna, et valisite selle toote. Tahaksime, et saavutaksite selle kõrgekvaliteedilise kunstipärase tehnoloogiaga valmistatud toote abil optimaalseima efektiivsuse. Selleks lugege enne toote kasutamist see kasutusjuhend ning muud kaasasolevad dokumendid hoolikalt läbi ning hoidke edaspidiseks kasutamiseks alles. Lugege hoolikalt kogu kasutusjuhendi infot ning hoiatusi. Nii kaitsete iseend ja oma toodet ohtude eest, mis ilmnedavad võivad.

Hoidke kasutusjuhend alles. Kui annate toote kellelegi teisele, siis pange kaasa ka see juhend.





Kasutusjuhendis kasutatakse järgnevaid sümboleid:

 Oht võib põhjustada surma või vigastust.

MÄRKUS Oht, mis võib põhjustada tootele materiaalset kahju või kahjustada selle ümbrust.

 Oluline info või kasulikud nipid töö kohta.

 Lugege kasutusjuhendit.

 TEAVE	
 ENERGY 	
<small>SUPPLIER'S NAME</small> A	<small>MODEL IDENTIFIER</small> → (*) A
<p>. Tooteandmebaasis säilitatava mudeli kohta käiva teabe juurde pääseb järgmisele veebisaidile sisenedes ja otsides energiamärgiselt oma mudeli identifikaatori (*). https://eprel.ec.europa.eu/</p>	

1 Ohutusjuhised 3

 1.1. Otstarve..... 3

 1.2. Laste ohutus, oht inimestele ja lemmikloomadele 3

 1.3. Elektriline ohutus 3

 1.4. Kasutusohutus 4

 1.5. Ohutu paigaldamine 4

 1.6. Ohutu töö..... 5

 1.7. Ohutu hooldus ja puhastamine 6

 1.8. HomeWhiz..... 6

 1.9. Valgustus 6

2 Keskkonnajuhised 7

3 Teie külmik 8

4 Paigaldamine..... 9

4.1. Õige paigalduskoht 9

4.2. Jalgade reguleerimine 9

4.3. Elektriühendus 9

4.4. Plastkiilude ühendamine 10

5 Ettevalmistus 11

6 Toote kasutamine 12

6.1. Valgusti vahetamine 13

6.2. Ukse avanemissuuna muutmine..... 13

6.3. Avatud ukse hoiatus 13

6.4. HarvestFresh 13

6.5. Värske toidu külmutamine 13

6.6. Hoiustussoovitused külmutatud toitude jaoks..... 14

6.7. Sügavkülma üksikasjad 14

6.8. Toiduainete paigutamine 14

7 Hooldus ja puhastamine..... 15

8 Tõrkeotsing 16

1 Ohutusjuhised

- See jaotis sisaldab isikuvigastuste või materiaalse kahju vältimiseks vajalikke ohutusjuhiseid.
- Meie ettevõtte pole vastutav kahjustuste eest, mis võivad tekkida seoses nende juhendite eiramisega.

⚠ Paigaldamist ja remonti peab alati teostama autoriseeritud teenindus.

⚠ Kasutage alati originaalvaruosi ja tarvikuid.

⚠ Originaalvaruosad antakse ostukoopäevale järgnevas 10 aastaks.

⚠ Ärge remontige ega asendage mistahes varuosi, kui kasutusjuhendis pole sõnaselgelt nii väljendatud.

⚠ Ärge tehke tootel mingeid modifikatsioone.

⚠ 1.1. Otsatarve

- Toode pole mõeldud äriliseks kasutamiseks ning seda peab kasutama vaid õigel otstarbel.

Toode on mõeldud siseruumides kasutamiseks nagu majapidamised või muud sarnased kohad. Näiteks;

- Poodide meeskonnaköögid, kontorid või muud töökeskkonnad,
- Taludes,
- Hotellides, motellides või muudes kliente vastu võtvates puhkeasutustes,
- Hostelites või sarnastes keskkondades,
- Toitlustusteenustes ja sarnastes mitteaemüügi kohtades.

Seda toodet ei tohi kasutada avatud või suletud välistes keskkondades nagu laevad, rõdud või terrassid. Toote vihma, lume, päikesevalguse ja tuule kätte jätmine võib põhjustada tuleohtu.

⚠ 1.2. Laste ohutus, haavatavad isikud ja loomad

- Elektrilised tooted on lastele ja lemmikloomadele ohtlikud. Lapsed ja loomad ei tohi tootega mängida, sellele ronida ega sellesse siseneda.

- Seda toodet võivad kasutada vanemad kui 8 aastased lapsed ning täielikult arenemata füüsiliste, sensoorsete või vaimsete võimetega isikud või puuduvate kogemuste ja teadmisteta inimesed, kui nad on järelevalve all või saanud vastava juhenduse seadme kasutamiseks ohutul viisil ning ülevaate kaasnevatest ohtudest.
- Lastel vanusevahemikus 3 kuni 8 aastat on lubatud toitu külmkappi panna ja sealt võtta.
- Lapsed ei tohi seadet puhastada ega hooldada kui nad ei asu järelevalve all.
- Hoidke pakkematerjalid lastest eemal. Vigastuste ja lämbumisoht.

Enne vanade toodete äraviskamist, mida enam kasutada ei tohi:

1. Eemaldage juhe pistikupesast.
 2. Lõigake toitejuhe läbi ning eemaldage koos pistikuga seadmest.
 3. Laste seadme sisse ronimise vältimiseks ärge eemaldage tootest riuleid ja sahtleid.
 4. Eemaldage ukсед.
 5. Hoiustage toodet nii, et see ümber ei kukuks.
 6. Ärge lubage lastel vanarauast tootega mängida.
- Ärge visake seadet ära seda tulle visates. Plahvatusoht.
 - Kui toote ukسل on lukk, siis hoidke võti lastele kättesaamatus kohas.

⚠ 1.3. Elektriline ohutus

- Toodet ei tohiks paigaldamise, hoolduse, puhastamise, remondi ega transpordi ajaks pistikupesasse ühendada.
- Kui toitejuhe on kahjustunud, peab selle kaasneva riski vältimiseks asendama ainult autoriseeritud teenindus.
- Ärge pange toitejuhett toote alla ega toote tagaossa. Ärge asetage toitejuhtmele raskeid esemeid. Toitejuhett ei tohi painutada, muljuda ega lubada kokkupuutesse soojaallikaga.

Ohutusjuhised

- Ärge kasutage tootega pikendusjuhet, multipistikut ega adapterit.
- Kaasaskantavad multipistikud või kaasaskantavad toiteallikad võivad üle kuumeneda ja tulekahju põhjustada. Seega ärge hoidke toote taga ega läheduses multipistikut.
- Pistik peab olema kergesti ligipääsetav. Kui see pole võimalik, peab elektrilisel paigaldamisel olemas olema mehhanism, mis vastab elektrit puudutavale seadusandlusele ning mis ühendab vooluvõrgust lahti kõik klemmid (kaitse, lüliti, pealüliti jne.).
- Ärge puudutage pistikut märgade kätega.
- Seadet lahti ühendades, ärge võtke kinni toitejuhtmest, vaid pistikust.

1.4. Ohutu kasutamine

- See toode on raske, ärge tõstke seda üksi.
- Ärge hoidke toodet tõstmise ajal käepidemest.
- Olge ettevaatlik, et ei kahjustaks tõstmise ajal jahutussüsteemi ega torusid. Ärge kasutage toodet, kui torud on kahjustunud ning võtke ühendust autoriseeritud teeninduskeskusega.

1.5. Ohutu paigaldamine

- Võtke toote paigaldamiseks ühendust autoriseeritud teeninduskeskusega. Toote paigaldamiseks valmistumisel vaadake kasutusjuhendis olevat infot ning veenduge, et nõutav elektri- ja veevarustus oleks tagatud. Kui paigaldamine pole sobilik, helistage kvalifitseeritud elektrikule ja torumehele, et nad vastavad ettevalmistused teeks. Muul juhul võib esineda elektrišoki, tule, tooteprobleemide või vigastuste oht.
- Kontrollige enne paigaldust, et toode kahjustunud poleks. Ärge paigaldage toodet, kui see on kahjustunud.
- Asetage toode ühetasasele kõvale pinnale ning pange reguleeritavate jalgade abil tasakaalu. Muul juhul võib külmkapp

ümber kukkuda ning vigastusi tekitada.

- Toote peaks paigaldama kuiva ning hästi ventileeritud keskkonda. Ärge hoidke toote all vaipkatteid, vaipu ega sarnaseid põrandakatteid. See võib ebaõige ventilatsiooni tõttu tuleohtu põhjustada!
- Ärge blokeerige ega katke ventilatsioonivärsid. Muul juhul võib toitetarve suureneda ning teie toodet kahjustada.
- Ärge ühendage toodet toitesüsteemidega nagu näiteks päikesetoite süsteemid. Muidu võib järsku pinge kõikumise tagajärjeks olla kahju teie tootele.
- Mida rohkem külmaainet teie külmkapp sisaldab, seda suurem selle paigaldusruum peaks olema. Väga väikestes ruumides võib jahutussüsteemis oleva gaasilekke korral tekkida süttiv gaasi-õhu segu. 8 grammi külmaaine jaoks on vaja vähemalt 1m³ mahtu. Teie toote külmaaine kogus on ära toodud tüübi sildil.
- Toote paigalduskoht ei tohi olla avatud otsesele päikesevalgusele ning see ei tohi olla soojaalike läheduses nagu ahjud, radiaatorid jne.

Kui te ei saa vältida toote paigaldamist soojaallika lähedusse, siis peaksite kasutama sobilikku isolatsiooniplaati ning järgima all toodud minimaalset vahemaad soojaallikaga.

- Vähemalt 30 cm eemal soojaalikest nagu ahjud, küttekahjud ja soojendid jne.
- Vähemalt 5 cm kaugusel elektriahjustest.
- Teie tootel on I klassi kaitse. Pange pistik maandatud pistikupesasse, mis vastab tüübi sildil toodud pingele, voolule ja sagedusele. Pistikupesa peab olema varustatud kaitsmega, mille pinge jääb vahemikku 10 A - 16 A. Meie ettevõtte ei ole vastutav kahjude eest, mis on tekkinud toote kasutamise tulemusena ilma kohalike või riiklike maandust ja elektrihüvendusi puudutavaid norme järgimata.

Ohutusjuhised

- Tootja toitekaabli peab paigaldamise ajal lahti ühendama. Muul juhul esineb elektrišoki oht ja võib esineda vigastusi!
- Ärge ühendage pistikut lahtisesse, katkisesse, musta või rasvasesse pistikupesassa või pistikupesadesse, mis on oma pesadest välja tulnud ning esineb risk veega kokkupuuteks.
- Paigutage toote toitejuhe ja voolik (kui olemas) nii, et need ei tekitaks komistamisohu.
- Niiskuse läbitungimine töötavatesse osadesse või toitejuhtmesse võib põhjustada lühiühendust. Seega, ärge kasutage toodet niisketes keskkondades või piirkondades, kuhu vesi pritsida võib (nt garaaz, pesuruum jne.) Kui vesi külmkapi märjaks teeb, eemaldage toode pistikupesast ja võtke ühendust autoriseeritud teeninduskeskusega.
- Ärge ühendage oma külmikut energiasäästuseadmetega. Need süsteemid on tootele kahjulikud.

1.6. Ohutu töö

- Ärge kasutage tootel keemilisi lahusteid. Need materjalid on plahvatusohtlikud.
- Toote vea korral eemaldage see pistikupesast ning ärge kasutage enne, kui autoriseeritud teeninduskeskus on selle ära parandanud. Esineb elektrišoki oht!
- Ärge pange leekide allikat (nt küünlad, sigaretid jne.) tootele ega selle lähedusse.
- Ärge rongige tootele. Kukkumise ja vigastuste oht!
- Ärge kahjustage jahutusüsteemi torusid teravaid ja augustavaid tööriistu kasutades. Külmaaine, mis gaasitorude, torupikenduste või ülemise pinna katet augustades välja pritsib võib põhjustada nahaärritust ning vigastada silmi.
- Ärge paigutage külmikusse/sügavkülma elektriseadmeid ega kasutage neid, kui tootja poolt pole teisiti soovitatud.
- Ärge jätke oma käsi ega muid kehaosi toote liikuvate osade vahele. Olge ettevaatlik, et sõrmed külmiku ega selle ukse vahele ei jääks. Olge ust avades ja sulgedes ettevaatlik, kui lapsed läheduses on.
- Ärge pange jäätist, jääkuubikuid ega külmutatud toitu suhu kohe pärast sügavkülmast väljavõtmist. Külmakahjustuse oht!
- Ärge puudutage külmkapi siseseinu ega metalloosi või seal hoiustatavat toitu mürkade kättega. Külmakahjustuse oht!
- Ärge pange sügavkülma limonaadipurke või purke või pudeleid, mis sisaldavad selliseid vedelikke, mis seal jäätuda võivad. Purgid või pudelid võivad plahvatada. Vigastuste ja materiaalse kahju oht!
- Ärge kasutage külmiku läheduses ega pange sinna temperatuuri suhtes tundlikke materjale nagu süttivad objektid, kuiv jää või muud keemilised ained. Tule ja plahvatusoht!
- Ärge hoiustage toote sees plahvatusohtlikke materjale nagu aerosoolipurgid.
- Ärge pange tootele vedelikke sisaldavaid purke. Veepritsmed elektrilistel osadel võivad põhjustada elektrišokki või tulekahju.
- See toode pole mõeldud ravimite, vereplasma, laboratoorsete analüüsides või sarnaste materjalide või toodete hoiustamiseks, millele kohalduvad meditsiiniliste toodete direktiivid.
- Kui toodet kasutatakse ebaeesmärgipäraselt, võib see põhjustada sees hoiustatavatele toodetele kahju või nende riknemist.
- Kui teie külmik on varustatud sinise valgusega, siis ärge vaadake seda optiliste seadmetega. Ärge vaadake pikalt otse UV LED valgusesse. Ultraviolettkiired võivad silmi kahjustada.
- Ärge täitke toodet enama toiduga kui ette nähtud. Esineb vigastuste või kahjude oht, kui külmiku sisu ukse avamisel kukub. Sarnased probleemid võivad esineda, kui objekt paigutatakse toote peale.

Ohutusjuhised

- Veenduge vigastuste vältimiseks, et põrandale kukunud jää ja vesi oleks sealt kõrvaldatud.
- Muutke külmiku ukse olevate riiulite/pudeliriiulite asukohta vaid siis, kui riiulid on tühjad. Füüsilise vigastuse oht!
- Ärge paigutage külmikule objekte, mis võivad sealt alla kukkuda/maha kalduda. Need esemed võivad ukse avamisel või sulgemisel kukkuda ning põhjustada vigastusi ja/või materiaalselt kahju.
- Ärge kasutage klaasist pindadel üleliigset rõhku. Katkine klaas võib põhjustada vigastusi ja/või materiaalselt kahju.
- Teie toote jahutussüsteem sisaldab R600a külmaainet. Teie tootes kasutatav külmaaine tüüp on ära toodud tüübi sildil. See gaas on tuleohtlik. Olge ettevaatlik, et ei kahjustaks toote kasutamise ajal jahutussüsteemi ega torusid. Torude kahjustamise korral;
 - Ärge puudutage toodet ega toitejuhet;
 - Hoidke toode potentsiaalselt tuleallikast eemal, mis võiks toote süüdata.
 - Ventileerige piirkonda, kuhu toode paigutatakse. Ärge kasutage ventilaatorit.
 - Võtke ühendust autoriseeritud teeninduskeskusega.
- Kui toode on kahjustatud ja märkate gaasileket, hoidke palun gaasist eemale. Gaas võib kokkupuutel nahaga külmakahjustust tekitada.

1.7. Hooldus ja ohutu kasutamine

- Ärge tõmmake käepidemest kui toodet puhastamiseks liigutate. Käepide võib liiga kõval tõmbamisel vigastusi tekitada.
- Ärge puhastage toodet pritsides või valades vett tootele või selle sisse. Esineb elektrišoki ja tuleoht.

- Ärge kasutage toote puhastamiseks teravaid ega abrasiivseid tööriistu. Ärge kasutage materjale nagu majapidamises kasutatavad puhastusvahendid, pesuvahendid, gaas, bensiin, alkohol, vaha jne.
- Kasutage külmiku sees vaid neid puhastus- ja hooldusvahendeid, mis pole toidule kahjulikud.
- Ärge kasutage toote puhastamiseks ja jää sulatamiseks auru ega auruga puhastusmaterjale. Aur puutub külmikus kokku töötavate osadega ning põhjustab lühiühendust või elektrišokki!
- Vaadake, et vesi ei satuks toote vooluringi ega valgustusse.
- Kasutage pistikute pealt võõrkehade või tolmu eemaldamiseks puhast kuiva riiet. Ärge kasutage pistiku puhastamiseks märga ega niisket riiet. Muul juhul võib esineda tulekahju või elektrošoki oht.

1.8. HomeWhiz

(Ei pruugi kohalduda kõikide mudelitega)

- Järgige ohutusjuhiseid ka siis, kui olete tootest eemal ning juhtida seadet HomeWhiz äpi abil. Lisaks pöörake tähelepanu äpis olevatele hoiatustele.

1.9. Valgustus

(Ei pruugi kohalduda kõikide mudelitega)

- Kui peate valgustuseks kasutatava LED / piri välja vahetama, võtke ühendust autoriseeritud teeninduskeskusega.

2 Keskkonnajuhised

2.1. Vastavus WEEE Direktiivi ja Toote jäätmekäitlusega:



Seade vastab Euroopa Liidu WEEE direktiivile (2012/19/EL). Seadmel on elektri- ja elektroonikaseadmete jäätmete (WEEE) klassifikatsiooni tähis.

Sümbol viitab sellele, et toodet ei tohi eluea lõppedes ära visata koos muude olmejäätmetega.

Kasutatud seadme peab tagastama ametlikku taaskasutus ning elektri- ja elektroonikaseadmete kogumispunkti. Nende kogumissüsteemide leidmiseks võtke palun ühendust oma kohaliku võimuga või edasimüüjaga, kust toode osteti. Iga kodumasin mängib vanade seadmete taastamisel ja taaskasutamisel olulist rolli. Õige kasutatud seadmete käitlemine aitab ennetada negatiivseid tagajärgi keskkonnale ning inimtervisele.

2.2. Vastavus RoHS Direktiivile

Seade vastab Euroopa Liidu RoHS-direktiivile (2011/65/EL). See ei sisalda direktiivis mainitud kahjulikke ja keelatud materjale.

2.3. Teave pakendi kohta



Kooskõlas meie riiklike keskkonnanäeskirjadega on toote pakend valmistatud taaskasutatavatest materjalidest.

Keskkonna regulatsioonid. Ärge visake pakkematerjale tavalise olmeprügi või muude jäätmete hulka. Viige need kohaliku omavalitsuse poolt määratud pakendikogumispunkti.

3 Teie külmik

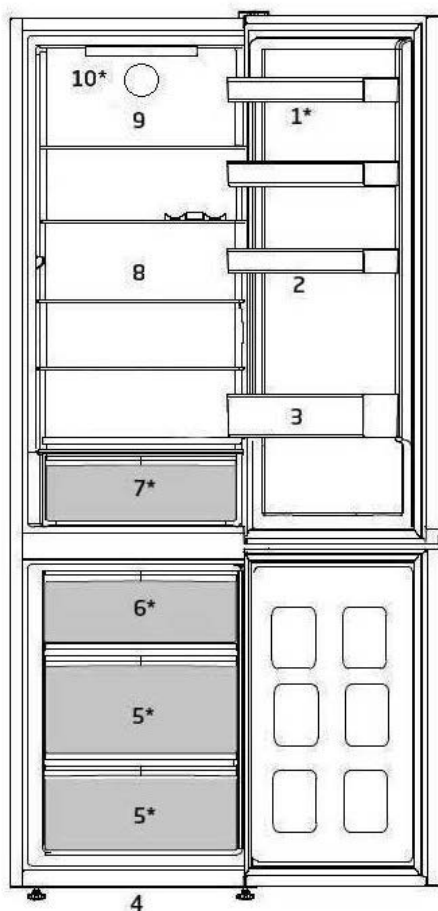

- | | |
|------------------------------|--------------------------|
| 1. Reguleeritavad ukseriulid | 6. Jäänõu |
| 2. Munarest | 7. Köögiviljasahtel |
| 3. Pudeliriiv | 8. Reguleeritavad riulid |
| 4. Reguleeritavad esijalad | 9. Ventilaator |
| 5. Sügavkülmutuskamber | 10. Valgustuslamp |

***Ei pruugi olla kõikidel mudelitel**





Kasutusjuhendis esinevad joonised on skemaatilised ja ei pruugi täpselt vastata teie tootele. Kui kõnealused osad ei ole teie soetatud tootega kaasas, kehtib see teiste mudelite kohta.

4 Paigaldamine

⚠ Lugege esmalt läbi „Ohutusjuhised“!

4.1. Õige paigalduskoht.

Võtke toote paigaldamiseks ühendust autoriseeritud teeninduskeskusega. Toote kasutamiseks ettevalmistamiseks vaadake kasutusjuhendis olevat infot ning veenduge, et elektri- ja veevarustus on asjakohased. Kui see nii pole, võtke vajalike ettevalmistuste tegemiseks ühendust kvalifitseeritud elektrikuga ning tehnikuga.

	HOIATUS : Tootja ei ole vastutav kahjude eest, mis võivad tekkida seoses autoriseerimata isikute läbiviidud protseduuridega.
	HOIATUS : Toode ei tohi paigaldamise ajal olla vooluvõrku ühendatud. Muidu esineb surma või tõsise vigastuse oht!
	HOIATUS : Kui toa ukseava on nii kitsas, et toode sealt sisse ei mahu, siis eemaldage toa uks ning viige toode tuppa see küljeli keerates; kui see ei tööta, võtke ühendust autoriseeritud teeninduskeskusega.

- Põrutuste vältimiseks asetage külmik tasasele põrandapinnale.
- Paigaldage toode vähemalt 30 cm eemale soojusallikatest nagu pliidiplaadid, küttekehad ja pliidid ning vähemalt 5 cm kaugusele elektriahjustest.
- Toode ei tohi olla otseses päikeses päikesevalguses ega niisketes kohtades.
- Külmiiku tõhusa töö tagamiseks peab selle ümbruses olema tagatud piisav õhuringlus. Kui toode pannakse seinas olevasse süvendisse, siis veenduge, et lae ja küljeseintega jääks vähemalt 5 cm vahe.
- Jälgige, et toote tagakülje ja seina vahel oleks õhuringluseks vähemalt 5 cm vahe, et vältida toote tagapaneeli kondenseerumist.
- Teie toode vajab efektiivseks tööks adekvaatset õhuringlust. Kui toode pannakse alkoovi, siis pidage meeles, et toote ja lae, tagaseina ning küljeseinte

vahel oleks vähemalt 5 cm vahe.



- Kui toode pannakse alkoovi, siis pidage meeles, et toote ja lae, tagaseina ning küljeseinte vahel oleks vähemalt 5 cm vahe. Kontrollige kas tagaseina kliirensi kaitsekomponent on olemas ning õiges kohas (kui see tootel olemas on). Kui komponent pole kättesaadav või on kadunud või kukkunud, asetage toode nii, et toote tagapinna ning toaseina vahele jääks vähemalt 5 cm. Tagaseina kliirens on toote efektiivseks tööks oluline.

4.2. Jalgade reguleerimine

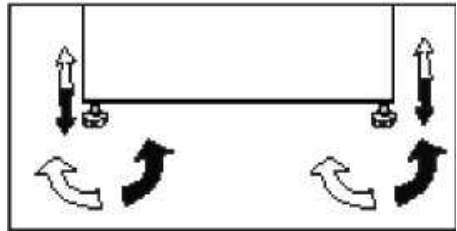
Kui toode seisab pärast paigaldamist ebatasasel, reguleerige esijalgu neid paremale või vasakule pöörates.



4.3. Elektriühendus

	HOIATUS : Ärge ühendage pikendusjuhtmete ega multipistikute abil.
	HOIATUS : Kahjustunud toitejuhtme peab asendama autoriseeritud teeninduskeskuse töötaja.
	Kahe kõrvuti paigaldatud külmiku vahele peab jääma vähemalt 4 cm vaba ruumi.

- Meie ettevõtte ei ole vastutav mistahes kahju eest, mis tuleneb riiklikele regulatsioonidele vastavate maandus- ja elektriühendusreeglite mittejärgmisest.
- Toitejuhe peab pärast paigaldust kergesti kättesaadav olema.
- Ärge kasutage toote ja pistikupesa vahel pikendusjuhtmeid või juhtmevaba mitut pistikupesa.

Paigaldamine



Kuuma pinna hoiatus!

Toote küljeseinad on varustatud külmaaine torudega, et jahutussüsteemi parendada. Nendest piirkondadest võib läbi voolata väga kõrge temperatuuriga külmaaine, mis põhjustab küljeseinas kuuma pinda. See on tavapärane ega vaja hooldust. Palun olge neid piirkondi katsudes ettevaatlik.

4.4. Plastkiilude ühendamine

Plastikkiilud on tootega kaasas, et tagada piisav õhuringlus toote ja seina vahel.

1. Kiilude ühendamiseks eemaldage tootelt kruvid ja kasutage kiiludega kaasas olevaid kruvisid.
2. Ühendage 2 plastikiilu ventilatsioonikattega nagu joonisel näidatud.

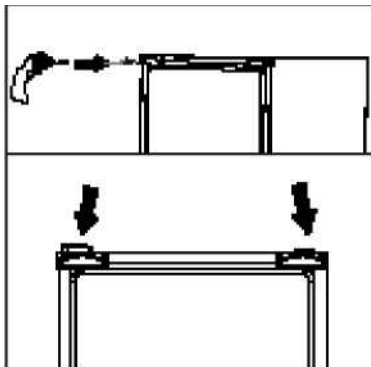

5 Ettevalmistus

⚠ Lugege esmalt läbi „Ohutusjuhised“!

- Vabalt seisvale seadmele; „see külmutusseade pole mõeldud kasutamiseks sisseehitatud seadmena.
- Teie külmik tuleks paigaldada vähemalt 30 cm kaugusele kuumusallikatest nagu pliidirauad, ahjud, keskküttesüsteem ja pliidid, ning vähemalt 5 cm kaugusele elektriahjust. Samuti ei tohiks see asuda otsese päikesevalguse käes.
- Ruumi temperatuur, kuhu külmik paigaldatakse, peaks olema vähemalt +5°C. Külmiku kasutamine külmemates tingimustes ei ole selle efektiivsuse huvides soovitatav.
- Palun veenduge, et külmiku sisemus on korralikult puhastatud.
- Kui kaks külmikut paigaldatakse kõrvuti, peaks nende vahele jääma vähemalt 2 cm ruumi.
- Kui kasutate külmikut esimest korda, järgige palun esimese kuue tunni jooksul järgnevaid juhiseid.
- Ust ei tohiks sagedasti avada.
- Külmik peab olema tühi ning toiduta.
- Ärge eemaldage külmikut vooluvõrgust. Kui tekib teist sõltumatu voolukatkestus, vaadake peatüki „Soovituslikud lahendused probleemidele“ hoiatusi.
- Originaalpakend ja vahtmaterjal tuleks alles jätta juhaks, kui tulevikus on vaja külmikut liigutada või kolida.
- Jahutuskambriga kaasas olevad korvid/sahtlid peavad olema kasutuses energiasäästlikuks tarbimiseks ja paremate hoiustustingimuste tagamiseks.
- Toidu kokkupuude toidusensoriga külmakambris võib suurendada seadme energiatarvet. Seega peab alati vältima kokkupuudet sensori(te)ga.
- Mõnedel mudelitel lülitub juhtpaneel 1 minut pärast ukse sulgumist automaatselt välja. See reaktiveeritakse, kui uks avatakse või mistahes nupule vajutatakse.

- Toote ukse avamisest/sulgemisest tuleneva temperatuurimuutuse tõttu töö ajal, on kondensaat ukse/kere riiulitel ja klaaskonteinerites normaalne nähtus.
- Et kuum ja niiske õhk ei sisene tootesse vahetult, kui toote ukсед ei ole lahti, siis optimeerib toode end ise, nii et toiduained on piisavalt kaitstud. Toote funktsioonid ja komponendid (nagu kompressor, ventilaator, küttekeha, sulatusmehhanism, valgustus, ekraan jms) töötavad vastavalt vajadustele, et tarbida nendes tingimustes minimaalselt energiat.
- Mitme valiku korral peab klaasriiulid paigutama nii, et tagaseina õhuavad poleks blokeeritud, soovitatavalt peaks need jääma klaasriiulist alla. See kombinatsioon võib aidata parandada õhujaotust ning energiaefektiivsust.

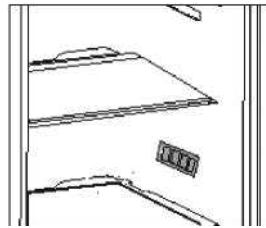

6 Toote kasutamine

⚠ Lugege esmalt läbi „Ohutusjuhised“!

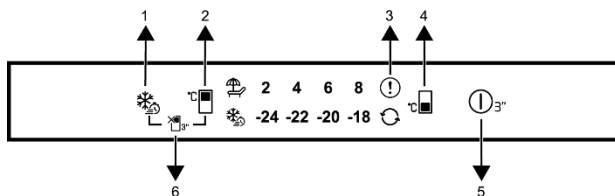

1. Kiirkülmutus nupp
2. Jahutuskambri temperatuuri seadistus nupp
3. Veaoleku näidik
4. Külmutuskambri temperatuuri seadistus nupp
5. Sektsiooni teisendus nupp
6. Jahutuskambri OFF (puhkus) funktsioon

i Lugege esmalt läbi „Ohutusjuhised“!

Näidikupaneeli heli- ja visuaalsed funktsioonid aitavad külmikut kasutada.

* **Valikuline:** Esitatud funktsioonid on valikulised, teie seadme näidikupaneeli funktsioonide kujundid ja asukohad võivad erineda.

1. Kiirkülmutuse nupp

Kui vajutatakse kiirkülmutusnuppu, süttib kiirkülmutusnupul LED ning aktiveeritakse kiirkülmutusfunktsioon. Külmutuskambri temperatuuriks on määratud -27°C . Funktsiooni tühistamiseks vajutage nuppu uuesti. Kiirkülmutusfunktsioon tühistatakse määratud aja pärast automaatselt. Suure hulga värsket toidu külmutamiseks vajutage kiirkülmutusnuppu enne toidu asetamist külmutuskambrisse.

2. Jahutuskambri temperatuuri seadistus nupp

Võimaldab seadistada jahutuskambri temperatuuri. Selle nupu vajutamisega saab jahutuskambri temperatuuriks määrata 8°C , 6°C , 4°C ja 2°C .

3. Veaoleku näidik

See näidik peaks olema aktiivne, kui teie külmik ei suuda tagada adekvaatset jahutust või esineb muu sensori viga. Külmutuskambrisse sooja toidu asetamisel või ukse pikemat aega lahti hoidmisel võidakse kuvada hüüumärk. See pole viga, hoiatus kaob kui toit jahtub või vajutatakse nuppu.

4. Külmutuskambri temperatuuri seadistus nupp

Võimaldab seadistada külmutuskambri temperatuuri. Selle nupu vajutamisega saab külmutuskambri temperatuuriks määrata -18°C , -20°C , -22°C ja -24°C .

5. Sektsiooni teisendus nupp

Leidžia išjungti šaldytuvą, jei mygtukas paspaudžiamas 3 sekundes. Šaldytuvą galima įjungti dar kartą paspaudus mygtuką 3 sekundes. Kai funkcija aktyvuota, visi indikatoriai užges.

Toote kasutamine

6. Jahutuskambri OFF (puhkus)

funktsioon 

Puhkusefunktsiooni aktiveerimiseks vajutage nupp 3 sekundiks alla. Puhkuse režiim aktiveeritakse ja puhkuse sümboli LED süttib. Jahutuskamber ei jahuta aktiivselt. Selle funktsiooni aktiveerimisel ei tohi toitu jahutuskambris hoida. Teisi kambreid jahutatakse varem seadistatud temperatuuride järgi.

Vajutage selle funktsiooni tühistamiseks nupp uuesti 3 sekundiks alla.

6.1. Valgusti vahetamine

Külmiku valgusti lambi / LED-i vahetamiseks pöörduge volitatud teenindusse.

Selle seadmes kasutatud lamp (lambid) ei sobi olmeruumide valgustamiseks. See lamp on ette nähtud selleks, et muuta toiduainete paigutamine külmikusse kasutaja jaoks ohutuks ja mugavaks.

Sellel seadmel kasutatud lambid peavad vastu pidama sellistele ekstreemsetele tingimustele nagu nt alla -20 °C temperatuur.

(ainult sügavkülmkirstudele ja püstistele külmikutele)

6.2. Ukse avanemissuuna muutmine

Olenevalt külmiku asukohast saab muuta ukse avanemissuunda. Kui peate seda vajalikuks, pöörduge lähima volitatud teeninduse poole.

6.3. Avatud ukse hoiatus

Kui toote jahutus- või külmutuskambri uks jääb teatavaks ajaks lahti, kõlab hoiatav helisignaal. Hoiatav helisignaal vaikib, kui vajutate mingit nuppu näidikul või sulgete ukse.

6.4. HarvestFresh

*** Ei pruugi olla kõikidel mudelitel**

Kui värskena säilitamise sahtlis hoitavaid puu- ja köögivilju valgustada tehnoloogiaga HarvestFresh, säilivad nendes olevad vitamiinid kauem ning seda tänu sinisele, rohelisele, punasele ja pimeduse tsüklile, mis simuleerivad ööpäeva kulgu. Külmiku ukse avamise korral tehnoloogia HarvestFresh pimeduse perioodi ajal tuvastab külmik selle automaatselt ning teie mugavuse huvides valgustatakse sahtlit sinise, rohelise või punase valgustusega. Pärast külmiku ukse sulgemist pimeduse periood jätkub, tähistades ööpäeva tsüklis ööd.

6.5. Värske toidu külmutamine

- Käivitage 8 tundi enne värske toidu külmutamist kiirkülmutuse funktsioon.
- Toidu külmutamine värskena pikendab hoiustusaega külmakambris.
- Pakkige toit õhukindlasse pakendisse ning sulgete tihedalt.
- Toidukvaliteedi säilitamiseks peab sügavkülma pandavad toidud külmutama võimalikult kiiresti, kasutage selleks kiirkülmutust.
- Veenduge enne külmikusse panemist, et toit oleks pakitud. Kasutage traditsioonilise pakkepaberi asemel külmkapi hoidikuid, fooliumit, niiskuskindlat paberit, plastkotte või muid sarnaseid pakkematerjale.



Jää külmutuskambris sulab automaatselt.

- Markeerige iga toidupakk enne külmutamist kirjutades peale kuupäeva. See lubab iga kord enne külmiku avamist kindlaks määrata iga paki värskuse. Hoidke varasemad toidud eespool, et neid kindlalt esimesena kasutada.
- Külmutatud toidud peab kohe pärast sulatamist ära kasutama, neid ei tohi uuesti külmutada.
- Ärge külmutage korruga liiga suurt toidukogust.

Toote kasutamine

Külmutuskambri temperatuuri säte	Jahutuskambri temperatuuri säte	Üksikasjad
-18 °C	4 °C	See on tavaline soovituslik väärtus.
-20, -22 või -24 °C	4 °C	Neid väärtusi soovitatakse kasutada, kui keskkonnatemperatuur ületab 30 °C.
Kiirkülmutus	4 °C	Kasutage seda, kui soovite toitu kiiresti külmutada. Kui protsess lõpeb, läheb toode algsesse asendisse tagasi.
-18 °C või külmem	2 °C	Kasutage seda sätet, kui arvate, et jahutuskambri temperatuur pole ümbritseva õhutemperatuuri või sagedasti avatava ukse tõttu piisavalt jahe.

6.6. Soovitused külmutatud toidu hoiustamiseks

Sahtel peab olema vähemalt temperatuuril -18°C.

1. Ettoit ei sulaks, pange see külmkappi nii kiiresti kui võimalik.
2. Enne külmutamist kontrollige pakendil olevat säilivusaega, et see poleks aegunud.
3. Veenduge, et toidupakk pole kahjustunud.

6.7. Sügavkülma üksikasjad

Vastavalt IEC 62552 standarditele peab külmikul olema võimekus külmutada 4.5 kg toitu temperatuuril -18°C või madalamal temperatuuril 24 tunni jooksul iga külmkapi mahu 100 liitri kohta. Toitu võib pikema ajaperioodi vältel hoiustada vaid temperatuuril -18°C või vähem.

Toitu võib värskena hoida kuid (hoiustades sügavkülmas temperatuuril 18°C või vähem). Osalise sulamise vältimiseks ei tohi külmutatav toit kokku puutuda juba külmikus oleva külmutatud toiduga.













Keetke köögivilju ja filtreerige vett, et hoiustusaega pikendada. Pange toit pärast filtreerimist õhukindlatesse pakenditesse ning pange sügavkülma. Banaane, tomateid, lehtsalatit, sellerit, keedetud mune, kartuleid ning sarnaseid toite ei tohi sügavkülmutada. Kui see toit halvaks läheb, on negatiivselt mõjutatud vaid toiteväärtus ja söömisomadused.



Nimtervisele mõjuv hallitus ei ole küsimuse all.

6.8. Toiduainete paigutamine

Külmutuskambri riiulid	Mitmesugused külmutatud toiduained, näiteks liha, kala, jäätis, köögiviljad jms.
Jahutuskambri riiulid	Toit pottides, kaanega taldrikul ja kaanega karbis, munad (kaanega karbis)
Jahutuskambri ukseriulid	Väikesed ja pakendatud toidud või joogid
Köögiviljariiul	Puu- ja köögiviljad
Värsketoidu riiul	Delikatessid (hommikusöök, lihatooted kiireks tarbimiseks)

7 Hooldus ja puhastamine

-  Lugege esmalt läbi „Ohutusjuhised“!
-  Ärge kunagi kasutage puhastamiseks bensiini, benseeni või muid sarnaseid aineid.
-  Soovitame seadme enne puhastamist vooluvõrgust lahti ühendada.
-  Ärge kunagi kasutage puhastamiseks teravat abrasiivset abivahendit, seepi, puhastusainet, lahust või vaha.
-  Mitte külmumisvabadel toodetel võib jahutuskambri tagumisel siseseinal esineda veetilku ja kuni sõrmejämeduse paksust jääd. Ärge puhastage seda. Ärge sellele mitte kunagi õli või muid sarnaseid aineid määrige.
-  Kasutage toote välispinna puhastamiseks ainult kergelt niiskeid mikrokiust lappe. Käsna ja muud liiki puhastuslapid võivad pinda kriimustada.
-  Puhastage jahutuskambrit leige veega ning pärast kuivatage see.
-  Kasutage külmiku sisemuse puhastamiseks lappi, mida on niisutatud lahuses teelusikatäis söögisoodat poole liitri vee kohta, seejärel pühkige kuivaks.
-  Jälgige, et vett ei satuks lambikorpusesse ja teistesse elektriosadesse.
-  Kui te ei plaani külmikut pikka aega kasutada, ühendage lahti toitejuhe, eemaldage toit, puhastage kamber ja jätke uks praokile.
-  Kontrollige regulaarselt uksetihendeid, veendumaks et need on puhtad ja toiduosakestest vabad.
-  Ukseriulite eemaldamiseks tühjendage need ja seejärel lihtsalt lükake riul ülespoole pesast välja.

-  Ärge kasutage seadme välispindade ja kroomitud osade puhastamiseks kloori sisaldavat vett ega puhastusaineid. Kloor põhjustab metallpindade korrodeerumist.
-  Ärge kasutage teravaid, abrasiivseid tööriistu, seepi, majapidamises kasutatavat puhastusvahendit, pesuvahendeid, keroseeni, kütuseõli, lakki jne. et mitte plastikosade kihti eemaldada ega deformeerida. Kasutage puhastamiseks pehmet riidet ning leiget vett, seejärel kuivatage.

Plastpindade kaitse

-  Ärge pange õlisid või õlis küpsetatud toitu külmikusse lahtistes nõudes, kuna need kahjustavad külmiku plastikpindasid. Kui plastpindadele satub õli, puhastage ja loputage vastavat osa kohe sooja veega.

8 Probleemide lahendamine

Palun vaadake see nimekiri enne läbi, kui teenindusse helistate. Nii säästate aega ja raha. See nimekiri sisaldab sagedasemaid kaebusi, mis ei ole põhjustatud tootmis- ega materjalidefektidest. Mõned siinkirjeldatud funktsioonid võivad teie tootel puududa.

Külmik ei tööta.
<ul style="list-style-type: none">• Pistik ei ole korralikult pistikupesas. >>> Pange pistik korralikult pistikupesasse.• Külmikuga kasutatava pesa kaitse või peakaitse võib olla läbi põlenud. >>> Kontrollige kaitset.
Kondensvesi jahutuskambri külgeinal (MULTIZONE, COOL CONTROL ja FLEXI ZONE).
<ul style="list-style-type: none">• Ust on sageli avatud. >>> Ärge avage ega sulgege külmiku ust liiga sageli.• Ruum on väga niiske. >>> Ärge paigaldage külmikut väga niisketesse ruumidesse• Vedelat toitu hoiustatakse lahtises nõus. >>> Ärge hoiustage vedelat toitu lahtises nõus.• Külmiku uks on paokile jäetud. >>> Sulgege külmiku uks.• Termostaat on seadistatud väga madalale temperatuurile. >>> Seadistage termostaat sobivale temperatuurile.
Kompressor ei tööta
<ul style="list-style-type: none">• Kompressori kaitsetermostaat lülitub välja ootamatute voolukatkestuste või kiirete sisse-välja lülituste puhul, kuna külmutusaine rõhk külmiku jahutussüsteemis ei ole veel tasakaalustunud. Külmik hakkab uuesti tööle umbes kuue minuti pärast. Kui külmik selle aja möödumisel tööle ei hakka, pöörduge teenindusse.• Külmik on sulatustsüklis. >>> See on täisautomaatse sulatusega külmiku korral tavaline. Sulatustsüklil toimub perioodiliselt.• Külmik ei ole pistikupesasse ühendatud. >>> Veenduge, et pistik on kindlalt seinakontakti sisestatud.• Temperatuuri seadistamine ei ole tehtud õigesti. >>> Valige sobivad temperatuuriväärtused.• Toimus voolukatkestus. >>> Kui elektriühendus taastub, hakkab külmik

uuesti tavapärasel moel tööle.
Töömüra suureneb, kui külmik töötab.
<ul style="list-style-type: none">• Külmiku tööjõudlus võib muutuda olenevalt ümbritsevast temperatuurist. See on normaalne ning tegu ei ole rikkega.
Külmik töötab sageli või pikka aega.
<ul style="list-style-type: none">• Uus seade võib olla laiem kui teie eelmine. Suured külmikud töötavad pikemat aega järjest.• Ruumi temperatuur võib olla liiga kõrge. >>> On normaalne, et soojas ruumis töötab seade kauem.• Külmik võib olla hiljuti vooluvõrku ühendatud või toitu täis laetud >>> Kui külmik on hiljuti vooluvõrku ühendatud või toitu täis laaditud, võtab seadistatud temperatuuri saavutamine rohkem aega. See on täiesti normaalne.• Külmikusse võib olla hiljuti pandud suur kogus kuumat toitu. >>> Ärge pange külmikusse kuumat toitu.• Uksi on sageli avatud või on need paokil olnud. >>> Külmikusse sisenenud soe õhk põhjustab külmiku pikema tööperioodi. Ärge avage uksi liiga sageli.• Külmutus- või jahutuskambri uks võib olla paokile jäetud. >>> Kontrollige, kas ukсед on korralikult kinni.• Külmik on seatud väga madalale temperatuurile. >>> Seadke külmik kõrgemale temperatuurile ja oodake, kuni see saavutatakse.• Külmiku või sügavkülmiku uksetihend võib olla määrdunud, kulunud, katki või lahti. Puhastage tihend ära või vahetage see välja. Kahjustatud/katki tihend sunnib külmikut töötama kauem aega järjest, et hoida ettenähtud temperatuuri.
Külmutuskambri temperatuur on väga madal, samas kui jahutuskambri temperatuur on piisav.
<ul style="list-style-type: none">• Sügavkülmik on seatud väga madalale temperatuurile. >>> Seadke külmutuskamber soojemale temperatuurile ja kontrollige uuesti.

Probleemide lahendamine

Jahutuskambri temperatuur on väga madal, samas kui külmutuskambri temperatuur on piisav.

- Külmiiku temperatuur on seatud väga madalale temperatuurile. >>> Seadke jahutuskamber soojemale temperatuurile ja kontrollige uuesti.

Jahutuskambri sahtlites hoitav toit on jäätunud

- Külmiiku temperatuur on seatud väga kõrgele >>> Seadke jahutuskamber madalamale temperatuurile ja kontrollige uuesti.

Temperatuur jahutus- või külmutuskambris on väga madal.

- Jahutuskambri temperatuur on seadistatud väga kõrgele. >>> Jahutuskambri seadistus mõjutab ka külmutuskambri temperatuuri. Muutke jahutuskambri või külmutuskambri temperatuuri, kuni see saavutab piisava taseme.
- Uksi on liiga tihti avatud või on need pikaks ajaks paokile jäetud. >>> Ärge avage uksi liiga sageli.
- Uks on paokil. >>> Pange uks täielikult kinni.
- Külmik on hiljuti vooluvõrku ühendatud või toitu täis laaditud. >>> See on normaalne. Kui külmik on hiljuti vooluvõrku ühendatud või toitu täis laaditud, võtab seadistatud temperatuuri saavutamine rohkem aega.
- Külmikusse võib olla hiljuti pandud suur kogus kuuma toitu. >>> Ärge pange külmikusse kuuma toitu.

Vibratsioon või müra.

- Põrand ei ole tasane või tugev. >>> Lükake külmikut ettevaatlikult ja kui see kõigub, kohandage jalgu ja seadke see tasakaalu. Samuti veenduge, et põrand oleks tasane ja peab külmiiku raskusele vastu.
- Külmiiku peale pandud asjad võivad teha müra. >>> Võtke asjad külmiiku pealt ära.

Külmiikust on kuulda vedeliku voolamise, pihustamise vmt hääli.

- Külmiiku tööpõhimõtte juurde kuulub vedeliku ja gaasi liikumine. See on normaalne ning tegu ei ole rikkega.

Külmiikust kostab viilet.

- Külmiiku jahutamiseks kasutatakse

ventilaatoreid. See on normaalne ning tegu ei ole rikkega.

Kondensvesi külmiiku siseseintel.

- Kuum ja niiske ilm suurendab jäätumist ja kondensatsiooni. See on normaalne ning tegu ei ole rikkega.
- Uksi on liiga tihti avatud või on need pikaks ajaks paokile jäetud. >>> Ärge avage uksi liiga sageli. Kui ukсед on lahti, sulgege need.
- Uks on paokil. >>> Pange uks täielikult kinni.

Külmiiku välisküljele või uste vahele tekib niiskus.

- Õhuniiskus võib olla kõrge. See on niiske ilmaga täiesti normaalne. Kui niiskust on vähem, kaob ka kondensatsioon.

Külmiikus on ebameeldiv lõhn.

- Tavapärase puhastus on tegemata. >>> Puhastage külmiiku sisemust korrapäraselt käsna, leige vee või soodaveega.
- Lõhna võivad põhjustada ka mõned nõud või pakkematerjalid. >>> Kasutage muud nõu või teist marki pakkematerjali.
- Külmiikusse pandud toit ei ole suletud nõudes. >>> Hoidke toitu suletud nõudes. Katmata nõudest lenduvad mikroorganismid võivad põhjustada ebameeldivat lõhna.
- Visake minema toit, mis on riknenud või mille "parim enne" kuupäev on möödas.

Uks ei sulgu.

- Toidupakendid takistavad ukse sulgemist. >>> Vahetage välja pakendid, mis ukse liikumist takistavad.
- Külmik ei paikne põrandal ühtlaselt. >>> Reguleerige jalgu ja seadke külmik tasakaalu.
- Põrand ei ole tasane või tugev. >>> Veenduge, et põrand on tasane ja peab külmiiku raskusele vastu.

Köögiviljasahitid on kinni kiilunud.

- Toit võib puutuda vastu sahtli lage. >>> Paigutage toit sahtlis ümber.

Kui toote pind on kuum

- Kõrget temperatuuri võib toote töö ajal esineda kahe ukse vahel, külgpaneelidel ja tagavõrel. See on normaalne ega vaja hooldustehniku sekkumist.

LAHTIÜTLUS / HOIATUS

Mõned (näite) vead saab lõppkasutaja kõrvaldada ilma mistahes turvariski või ebaturvalise kasutusega, kui seda tehakse piiride raames ning vastavalt juhenditele (vt jaotust „Ise parandamine“).

Seega, kui allolevas „Ise parandamise“ jaotises pole teisiti väidetud, peab turvariskide vältimiseks probleemi kõrvaldama professionaalne parandaja. Registreeritud professionaalne parandaja on professionaalne parandaja, kellele on tootja poolt antud ligipääs selle toote juhenditele ja varuosade nimekirjale vastavalt Direktiivis 2009/125/EC kirjeldatud meetoditele.

Aga garantiitingimustele vastavalt tohib teenust osutada vaid teenusepakkuja agent (st autoriseeritud professionaalne parandaja), kelle saate kätte kasutusjuhendis/garantiikaardil toodud telefoninumbri või läbi oma autoriseeritud edasimüüja. Seega, pidage silmas, et professionaalsete parandajate poolt (kes pole Beko poolt autoriseeritud) teostatud parandustööd muudavad garantii kehtetuks.

Ise parandamine

Ise parandamist võib teostada lõppkasutaja järgnevat varuosi puudutavates töodes: uksekäepidemed, uksehinged, kandikud, korvid ja ukseriigid (1. märtsi 2021 seisuga uuendatud nimekiri on saadaval ka veebilehel beko.com).

Veel enam, toote ohutuse tagamiseks ning tõsise vigastuse vältimiseks peab ise parandamist teostama järgides kasutusjuhendis olevaid ise parandamist puudutavaid juhiseid, mis on saadaval veebilehel beko.com. Ohutuse tagamiseks, eemaldage toode enne ise parandamist vooluvõrgust.

Lõppkasutaja poolsed parandused ja parandusüritused osadel, mis pole selles nimekirjas ja/või kasutusjuhendis või veebilehel beko.com olevaid juhiseid mitte järgides võivad tekitada ohuriske, mida Beko ei kata ning mis tühistab tootja garantii.

Seega on tungivalt soovitatav, et lõppkasutaja ei ürita teha selliseid parandusi nimekirja mittekuluvatel varuosadel, võttes sellisel juhul ühendust autoriseeritud parandaja või registreeritud professionaalse parandajaga. Muidu võivad sellised lõppkasutaja poolsed parandusüritused põhjustada turvariske ning kahjustada toodet, põhjustades seeläbi tulekahju, üleujutuse, elektrišoki või tõsiseid isikuvigastusi.

Näiteks on, kuid ei piirdu sellega, järgnevad parandused, millega peab pöörduma autoriseeritud professionaalse parandaja või registreeritud professionaalse parandaja poole: kompressor, jahutusring, põhiplaat, inverter plaat, kuvaplaat jne.

Tootja/müüja ei ole vastutav juhtude eest, kus lõppkasutaja ülaltoodud ei järginud.

Soetatud külmiku varuosade kättesaadavus on 10 aastat.

Selle aja jooksul saate vajaduse korral kasutada originaalvaruosi, et toode töötaks korralikult.

Minimaalne külmiku garantii kestus on 24 kuud.

See toode on varustatud „G“ energiaklassi valgusallikaga.

Selle toote valgusallika peab välja vahetama vaid professionaalne remondimees.

