

CS

SK

HU

ET

# beko

**Mraznička** / Návod k obsluze

**Mraznička** / Používateľská príručka

**Fagyasztó** / Felhasználói kézikönyv

**Sügavkűlmik** / Kasutusjuhend



B1RMFNE314W\_B1RMFNE314XB

58 9998 6300/ CS/ SK/ HU/ ET/ 2/3\_AC/ 11.06.24 11:26  
7278441510\_7278441510











# Nejdříve si přečtěte tento návod!





## Vážení zákazníci

Děkujeme, že jste si vybrali tento výrobek . Byli bychom rádi, kdyby jste dosáhli optimální účinnost tohoto vysoce kvalitního výrobku, který byl vyroben pomocí nejmodernějších technologií. Před použitím produktu si pozorně přečtěte tento návod a veškerou dodanou dokumentaci.

Dbejte na všechny informace a varování uvedené v uživatelské příručce. Tímto způsobem budete chránit sebe a svůj výrobek před možnými nebezpečími. Uschovejte tento návod k obsluze. Přiložte tuto příručku ke spotřebiči, pokud jej odevzdáte někomu jinému.

**V uživatelské příručce jsou používány následující symboly, které se nachází na výrobku:**

	Nebezpečí, které může mít za následek smrt nebo zranění.
	Důležité informace nebo užitečné tipy na obsluhu.
	Riziko zranění elektrickým proudem!
	Přečtěte si uživatelskou příručku.
	Nebezpečí, které může způsobit popáleniny v důsledku kontaktu s horkými povrchy.
	Hořlavý materiál, upozornění na nebezpečí požáru.
	Nebezpečí poranění v důsledku kontaktu s ostrými povrchy!
	Riziko UV-C záření
UPOZORNĚNÍ	Nebezpečí, které může způsobit materiální škody na výrobku nebo jeho okolí

	<b>ENERGY</b> 	Informace o modelu uložené v databázi výrobků se dají získat zadáním následující webové stránky a vyhledáním identifikátoru vašeho modelu (*), který je uveden na energetickém štítku. <a href="https://eprel.ec.europa.eu/">https://eprel.ec.europa.eu/</a>
SUPPLIER'S NAME	MODEL IDENTIFIER → (*)	
		

<b>1 Bezpečnostní pokyny .....</b>	<b>4</b>
1.1 Určené použití.....	4
1.2 Bezpečnost dětí, zranitelných osob a domácích zvířat.....	4
1.3 Elektrická bezpečnost.....	5
1.4 Bezpečnost při manipulaci .....	6
1.5 Bezpečnost při instalaci.....	6
1.6 Provozní bezpečnost.....	8
1.7 Bezpečnost skladování potravin ..	11
1.8 Bezpečnost údržby a čištění.....	12
1.9 Likvidace starého výrobku .....	12
<b>2 Pokyny pro ochranu životního prostředí .....</b>	<b>13</b>
2.1 Soulad se směrnicí WEEE a Odstranění odpadů výrobku.....	13
<b>3 Vaše mraznička .....</b>	<b>14</b>
<b>4 Instalace .....</b>	<b>14</b>
4.1 Správné místo pro instalaci .....	14
4.2 Elektrické připojení .....	15
4.3 Výstraha před horkým povrchem .	15
4.4 Připevnění plastových klínů .....	15
4.5 Nastavení nožek .....	16
4.6 Instalace chladicího a mrazicího zařízení vedle sebe .....	16
<b>5 Příprava .....</b>	<b>17</b>
5.1 Co udělat pro úsporu energie .....	17
5.2 První uvedení do provozu.....	17
5.3 Klimatická třída a definice .....	17
<b>6 Provoz spotřebiče .....</b>	<b>18</b>
<b>7 Používání vašeho spotřebiče.....</b>	<b>18</b>
7.1 Ovládací panel produktu .....	18
7.2 Tlačítko pro nastavení teploty .....	18
7.3 Zmrazování čerstvých potravin ....	19
7.4 Obrácení strany otevírání dveří.....	22
7.5 Upozornění na otevřené dveře.....	22
<b>8 Údržba a čištění .....</b>	<b>23</b>
<b>9 Řešení problémů .....</b>	<b>24</b>

## 1 Bezpečnostní pokyny

- Tato část obsahuje bezpečnostní pokyny potřebné pro zabránění nebezpečí zranění osob nebo věcných škod.
- Naše společnost neodpovídá za škody, které mohou vzniknout v případě nedodržení těchto pokynů.

 Instalaci a opravy vždy provádějte u výrobce, v autorizovaném servisu nebo u osoby, kterou popíše společnost dovozce.

 Používejte pouze originální náhradní díly a příslušenství.

 Neopravujte ani nevyměňujte žádné součásti spotřebiče, pokud to není výslovně uvedeno v návodu k obsluze.

 Na výrobku neprovádějte žádné úpravy.

### 1.1 Určené použití

- Tento výrobek není vhodný pro komerční použití a neměl by se používat pro jiné účely, než pro které je určen.
- Tento spotřebič je určen pro provoz v interiéru, jako jsou domácnosti nebo podobně.

Například:

V zaměstnaneckých kuchyních v obchodech, kancelářích a jiných pracovních prostředích,

Ve farmových domech,  
V hotelových, motelovém jednotkách nebo v jiných rekreačních místech, které používají zákazníci,  
V hostelech nebo v podobném prostředí,  
V stravovacích službách a podobných neobchodních institucích.

- Tyto výrobky se nesmějí používat v otevřeném nebo uzavřeném venkovním prostředí, jako jsou plavidla, obytné vozy, balkony nebo terasy. Vystavení produktu dešti, sněhu, slunečnímu záření a větru může způsobit riziko požáru.

### 1.2 Bezpečnost dětí, zranitelných osob a domácích zvířat

- Tento výrobek mohou používat děti ve věku od 8 let a osoby s nedostatečně vyvinutými fyzickými, smyslovými nebo mentálními schopnostmi nebo s nedostatečnými zkušenostmi a znalostmi, pokud jsou pod dohledem nebo byly poučeny o bezpečném používání spotřebiče a o souvisejících nebezpečích.

- Děti ve věku od 3 do 8 let mohou do chladicího spotřebiče dávat a vybírat z něj jídlo.
- Děti a domácí zvířata se nesmí s výrobkem hrát, šplhat se na ně nebo vlézt do nich.
- Děti a domácí zvířata se musí držet mimo prostor kabiny (kompresoru), kde se nacházejí elektrické části.
- Čištění a uživatelskou údržbu nesmějí provádět děti, pokud nejsou pod dohledem.
- Obalové materiály uchovávejte mimo dosah dětí. Riziko poranění a udušení.
- Pokud je ve dveřích spotřebiče k dispozici zámek, uchovávejte klíč mimo dosah dětí.



### 1.3 Elektrická bezpečnost

- Během instalace, údržby, čištění, oprav a přepravy výrobek nesmí být zapojen do zásuvky.
- Pokud je napájecí kabel poškozen, musí jej vyměnit osoba pověřená výrobcem, autorizovaným poskytovatelem servisu nebo dovozcem, aby se předešlo možnému nebezpečí.
- Napájecí kabel nezasunujte pod výrobek ani za jeho zadní část. Na napájecí kabel nepokládejte těžké předměty. Napájecí kabel se nesmí ohýbat, drtit a nesmí přijít do kontaktu s žádným zdrojem tepla.
- Používejte pouze originální kabel. Nepoužívejte přeříznuté nebo poškozené kabely.
- Na provoz spotřebiče nepoužívejte prodlužovací kabel, rozdvojku ani adaptér.
- Přenosné zásuvky a přenosné napájecí zdroje se mohou přehřát a způsobit požár. Proto za výrobkem ani v jeho blízkosti nemějte přenosné zdroje napájení s rozdvojkami.
- Napájecí kabel výrobku nezapojujte do uvolněné nebo poškozené elektrické zásuvky. Tyto typy připojení se mohou přehřívat a způsobit požár.
- Zástrčka musí být snadno přístupná. Pokud to není možné, na elektrické instalaci musí být k dispozici mechanismus, který splňuje elektrické předpisy a který odpojuje všechny svorky od sítě (pojistka, vypínač, hlavní vypínač atd.).
- Výrobek se nesmí provozovat s externím spínacím zařízením, jako je časovač, nebo dálkově ovládaným systémem.

- Nepoužívejte výrobek, když máte bosé nohy nebo mokré tělo.
- Nedotýkejte se zástrčky mokřýma rukama!
- Při odpojování spotřebiče nedržte napájecí kabel, ale zástrčku.
- Ujistěte se, že zástrčka není mokrá, špinavá nebo zaprášená.
- Nikdy nepřipojujte výrobek k zařízením šetřícím energii. Tyto systémy jsou pro výrobek škodlivé.

#### 1.4 Bezpečnost při manipulaci

- Před přenášením výrobku se ujistěte, že jste spotřebič odpojili ze zásuvky.
- Tento spotřebič je těžký, nemanipulujte s ním sami. Pokud na vás výrobek spadne, může dojít ke zranění. Během přepravy do výrobku nenarážejte a neupouštějte jej.
- Během přepravy vždy zavřete dvířka a nedržte výrobek za dvířka.
- Při manipulaci se spotřebičem buďte opatrní, abyste nepoškodili chladicí systém a potrubí. Výrobek nepoužívejte, pokud jsou poškozené potrubí, a kontaktujte autorizovaný servis.

#### 1.5 Bezpečnost při instalaci

- Pro přípravu spotřebiče pro použití vyhledejte informace v uživatelské a instalační příručce a ujistěte se, že jsou k dispozici požadované elektrické a vodovodní nástroje. Pokud ne, pro uspořádání těchto nástrojů podle potřeby se obraťte na kvalifikovaného elektrikáře a vodoinstalatéři. To musí provést zákazník.

V opačném případě může dojít k úrazu elektrickým proudem, požáru, problémům s výrobkem nebo zranění.

- Před zahájením instalace vypněte pojistku, abyste odpojili napájecí vedení, ke kterému je výrobek připojen.
- Tento výrobek je určen pro použití v maximální nadmořské výšce 2000 metrů nad mořem.
- Do prostoru instalace nepouštějte děti.
- Před instalací zkontrolujte případné poškození spotřebiče. Neinstalujte produkt, pokud je poškozen.
- Při instalaci, údržbě a opravách výrobku vždy používejte osobní ochranné prostředky (rukavice atd.). Nebezpečí úrazu.

- Neinstalujte ani nenechávejte výrobek na místech, kde může být vystaven vnějším okolním teplotám.
- Položte výrobek na čistý, rovný a tvrdý povrch a vyvažujte jej pomocí nastavitelných nožiček (otáčením předních nožiček doprava nebo doleva). V opačném případě se chladnička může převrátit a způsobit zranění.
- Spotřebič instalujte v suchém a větraném prostředí. Pod výrobek nepokládejte koberce nebo podobné pokrývky. Může to způsobit riziko požáru v důsledku nedostatečného větrání!
- Neblokujte ani nezakrývejte větrací otvory. V opačném případě se zvýší spotřeba energie a váš produkt se může poškodit.
- Při umístování výrobku se ujistěte, že přívodní kabel není poškozen nebo stlačen.
- Výrobek nesmí být připojen k napájecím systémům a zdrojům energie, které mohou způsobit náhlé změny napětí (např. přenosný zdroj solární energie). V opačném případě může dojít k prudkému kolísání napětí!
- Čím více chladiva obsahuje, tím větší místnost potřebuje pro umístění. Ve velmi malých místnostech se v případě úniku plynu z chladicího systému může vyskytnout hořlavá směs plynu a vzduchu. Na každých 8 gramů chladiva je potřebný objem nejméně 1 m<sup>3</sup>. Množství chladiva dostupného ve vašem spotřebiči je uvedeno na typovém štítku.
- Výrobek nesmí být nikdy umístěn tak, aby se napájecí kabely, kovová hadice plynového sporáku, kovové plynové nebo vodovodní potrubí dostaly do kontaktu se zadní stěnou výrobku (nebo kondenzátorem).
- Místo instalace výrobku nesmí být vystaveno přímému slunečnímu záření a nesmí se nacházet v blízkosti zdroje tepla, jako jsou kamna, radiátory atp. Pokud nemůžete zabránit instalaci výrobku v blízkosti tepelného zdroje, použijte vhodnou izolační desku a ujistěte se, že minimální vzdálenost od tepelného zdroje je taková, jak je uvedeno níže:
  - Nejméně 30 cm od zdrojů tepla, jako jsou kamna, trouby, topná tělesa a ohřívače atd.,

- A nejméně 5 cm od elektrických pecí.
- Váš spotřebič má stupeň ochrany I.
- Spotřebič zapojte do uzemněné zásuvky, která vyhovuje hodnotám napětí, proudu a frekvence uvedeným na typovém štítku. Zásuvka musí mít pojistku 10A - 16A. Naše společnost nepřebírá odpovědnost za škody způsobené používáním bez uzemnění a bez připojení k elektrické síti v souladu s místními a národními předpisy.
- V průběhu instalace musí být napájecí kabel tohoto výrobku odpojen. V opačném případě může dojít k úrazu elektrickým proudem a zranění!
- Nezapojujte spotřebič do uvolněných, zlomených, špinavých, mastných zásuvek nebo zásuvek, které vyšly ze svých pouzder nebo zásuvek s nebezpečím kontaktu s vodou. Tyto typy připojení se mohou přehřívat a způsobit požár.
- Napájecí kabel a hadice (pokud existují) umístěte tak, aby nezpůsobovaly riziko zakopnutí.
- Pronikání vlhkosti a tekutin do částí pod napětím nebo do napájecího kabelu může způsobit zkrat. Proto spotřebič

nepoužívejte ve vlhkém prostředí ani v prostorách, kde může stříkat voda (např. v garáži, prádelně atd.) Pokud je chladnička chlazená vodou, odpojte ji a obraťte se na autorizovaný servis.

- Nikdy nepřipojujte chladničku k zařízením šetřícím energii. Tyto systémy jsou pro výrobek škodlivé.
- Při demontáži krytu elektronické desky a zadního krytu kompresoru (je-li namontován) hrozí nebezpečí kontaktu s elektrickými částmi. Neodstraňujte kryt elektronické desky a zadní kryt kompresoru (je-li namontován). Nebezpečí úrazu elektrickým proudem!



## 1.6 Provozní bezpečnost

- Nikdy na výrobek nepoužívejte chemická rozpouštědla. Tyto materiály představují riziko výbuchu.
- V případě poruchy výrobku jej odpojte (nebo vypněte pojistku, ke které je připojen) a nepoužívejte jej, dokud nebude opraven autorizovaným servisem. Nebezpečí úrazu elektrickým proudem!

- Výrobek ani jeho okolí nevystavujte plamenům (zapálená svíčka, cigareta atd.) nebo zdrojům tepla (žehlička, varná deska, trouba atd.). Neumistujte do blízkosti výrobku hořlavé/výbušné materiály...
- Nevylézejte na výrobek. Riziko pádu a zranění!
- Použitím ostrých a špičatých nástrojů nezpůsobte poškození potrubí chladicího systému. Chladivo, které se v případě propíchnutí plynových potrubí prodloužení potrubí nebo vrchních povrchových vrstev rozstříkne, může způsobit podráždění kůže a poranění očí.
- Nezasahujte a nepoškozujte chladicí okruh Nebezpečí výbuchu.
- Uvnitř chladniček / mrazniček neumistujte a nepoužívejte elektrické spotřebiče, pokud to nedoporučí výrobce.
- Pro urychlení odmrazování nepoužívejte jiné postupy než ty, které doporučuje výrobce.
- Dbejte náležitě opatrnosti, abyste si nepřiskřípli ruce nebo jiné části těla mezi pohyblivé části vnitřní části výrobku. Dávejte pozor, abyste si nezachytili prsty mezi chladničku a její dveřmi. Při otevírání a zavírání dveří buďte opatrní, pokud jsou v blízkosti děti.
- Nevkládejte do svých úst zmrzlinu, kostky ledu ani mražené jídlo, po okamžitém výběru z mrazničky. Riziko omrzlin!
- Nedotýkejte se vnitřních stěn, kovových částí mrazničky ani potravin uvnitř chladničky mokřýma rukama. Riziko omrzlin!
- Do mrazící přihrádky nepokládejte plechovky na sody nebo plechovky a lahve, které obsahují tekutiny, které mohou zamrznout. Plechovky nebo lahve mohou explodovat. Riziko poranění a věcných škod!
- V blízkosti chladničky nepoužívejte ani neumistujte materiály citlivé na teplotu, jako jsou hořlavé spreje, hořlavé předměty, suchý led nebo jiné chemické látky. Nebezpečí požáru a výbuchu!
- Uvnitř produktu neskladujte výbušné materiály, jako jsou aerosolové plechovky, s hořlavými materiály.
- Neumistujte plechovky s tekutinami nad výrobek v otevřeném stavu. Stríhající

voda na elektrické části může způsobit úraz elektrickým proudem nebo požár.

- Z důvodu rizika rozbití neukládejte v mrazícím prostoru skleněné nádoby s tekutinou uvnitř.
  - Tento spotřebič není určen pro skladování a chlazení léků, krevní plazmy, laboratorních přípravků nebo podobných materiálů a výrobků, na které se vztahuje směrnice o zdravotnických výrobcích.
  - Pokud se výrobek nepoužívá na stanovený účel, může způsobit poškození nebo poškození výrobků uchovávaných uvnitř.
  - Pokud je vaše chladnička vybavena modrým světlem, nedívejte se na toto světlo pomocí optických zařízení. Nedívejte se dlouho přímo na UV LED světlo. Ultrafialové paprsky mohou způsobit namáhání očí.
  - Výrobek nenaplňujte větším množstvím obsahu, než je jeho kapacita. Pro urychlení odmrazování nepoužívejte jiné postupy než ty, které doporučuje výrobce. Pokud po otevření dvířek obsah chladničky vypadne, může dojít ke zranění nebo poškození.
- Podobné problémy se též mohou vyskytnout při umístění předmětu na spotřebič.
- Ujistěte se, že jste odstranili všechn led nebo vodu, které se mohly vylít na zem, abyste předešli zraněním.
  - Místo stojanů / stojanů na láhve ve dveřích chladničky vyměňujte pouze tehdy, když jsou stojany prázdné. Nebezpečí úrazu!
  - Na výrobek nepokládejte předměty, které by mohly spadnout nebo se převrátit. Tyto předměty mohou spadnout při otevírání nebo zavírání dveří a způsobit zranění nebo materiální škody.
  - Na skleněné povrchy nevystavujte nadměrný tlak. Rozbité sklo může způsobit zranění nebo materiální škody.
  - Chladicí systém ve vašem spotřebiči obsahuje chladivo R600a. Typ chladiva použitého ve spotřebiči je uveden na typovém štítku. Tento plyn je hořlavý. Z toho důvodu při manipulaci se spotřebičem buďte opatrní, abyste nepoškodili chladicí systém a potrubí. V případě poškození potrubí;
    1. Nedotýkejte se produktu ani napájecího kabelu,

2. Chraňte spotřebič před potenciálními zdroji ohně, které mohou způsobit vzplanutí produktu.
3. Větrejte prostor, kde je výrobek umístěn. Nepoužívejte ventilátor.
4. Kontaktujte autorizovaný servis.

Pokud je výrobek poškozen a zjistíte únik plynu, držte se dál od plynu. Plyn může způsobit omrzliny, pokud se dostane do kontaktu s pokožkou.

Před likvidací starých spotřebičů, které se již nebudou dále používat:

1. Odpojte napájecí kabel ze zásuvky.
  2. Odřízněte napájecí kabel a vyjměte ho ze spotřebiče spolu se zástrčkou.
  3. Nevybírejte stojany a zásuvky ze spotřebiče, abyste zabránili vniknutí dětí do zařízení.
  4. Odstraňte dveře.
  5. Spotřebič skladujte tak, aby se nemohl převrátit.
  6. Nedovolte dětem hrát si s vyřazeným spotřebičem.
- Nevyhazujte spotřebič do ohně. Nebezpečí exploze.
  - Pokud je ve dveřích spotřebiče k dispozici zámek, uchovávejte klíč mimo dosah dětí.



## 1.7 Bezpečnost skladování potravin

Dbejte na následující upozornění, abyste zabránili znehodnocení potravin:

- Dlouhodobé ponechání otevřených dvířek může způsobit zvýšení teploty uvnitř výrobku.
- Pravidelně čistěte přístupné odtokové systémy, které přicházejí do styku s potravinami.
- Vyčistěte nádrže na vodu, které se nepoužívaly 48 hodin, a vodovodní systémy, které se nepoužívaly více než 5 dní.
- Syrové masné a rybí výrobky skladujte ve vhodných přihrádkách v rámci výrobku. Proto nekape na jiné potraviny ani s nimi nepřichází do kontaktu.
- Dvuhvězdičkové mrazící přihrádky se používají pro skladování předem naplněných potravin, výrobu a skladování ledu a zmrzliny.
- Přihrádky s jednou, dvěma a třemi hvězdičkami nejsou vhodné pro zmrazování čerstvých potravin.
- Pokud chladicí výrobek zůstal delší dobu prázdný, vypněte jej, rozmrazte, vyčistěte a vysušte, abyste ochránili kryt výrobku.

## 1.8 Bezpečnost údržby a čištění

- Před čištěním nebo zahájením údržby odpojte chladničku ze zásuvky nebo vypněte pojistku.
- Netahejte za dveře nebo kliku, pokud se chystáte výrobek přemístit za účelem čištění. Dvířka mohou způsobit zranění, pokud za rukojeť zatáhnete příliš silně.
- Nepokládejte ruce, nohy ani kovové předměty pod nebo za výrobek. Může dojít k zaseknutí nebo jakákoli ostrá hrana může způsobit poranění osob.
- Neumývejte vnitřek ani vnější stranu výrobku pomocí tlakové myčky, páry, vody ve spreji nebo ani je nepolévejte vodou. Nebezpečí úrazu elektrickým zásahem a ohněm.
- Při čištění výrobku nepoužívejte ostré a abrazivní nástroje ani domácí čisticí prostředky, saponáty, plyn, benzín, ředidlo, alkohol, lak a podobné látky. Uvnitř produktu používejte pouze čisticí a údržbářské prostředky, které nejsou škodlivé pro potraviny.
- Nikdy nepoužívejte páru nebo čisticí prostředky s párou pro spotřebiče a tání ledu uvnitř. Pára přichází do styku s živými

částmi chladničky a způsobuje zkrat nebo úraz elektrickým proudem!

- Na urychlení procesu rozmrazování nepoužívejte žádné mechanické nářadí ani jiné nářadí, jako jsou doporučené výrobcem.
- Dbejte na to, aby se voda nedostala do větracích otvorů, elektronických obvodů nebo osvětlení výrobku. V opačném případě může dojít k požáru nebo úrazu elektrickým proudem.
- Použijte čistý suchý hadřík na otření prachu nebo cizích materiálů z koncovek zástrček. K čištění zástrčky nepoužívejte navlhčený hadřík nebo látku. V opačném případě může dojít k požáru nebo úrazu elektrickým proudem.

## 1.9 Likvidace starého výrobku

Při likvidaci starého výrobku postupujte podle níže uvedených pokynů:

- Abyste zabránili náhodnému uzamčení dětí ve výrobku, pokud je k dispozici zámek dveří, zneškodněte jej.
- Stříkající chladicí kapalina je škodlivá pro oči. Při likvidaci výrobku nepoškozujte žádnou část chladicího systému.

- Požití kompresorového oleje nebo jeho vniknutí do dýchacích cest může mít smrtelné následky.
- Chladicí systém vašeho výrobku obsahuje plyn R600a, jak je uvedeno na typovém

štítku. Tento plyn je hořlavý.

- Nevyhazujte spotřebič do ohně. Nebezpečí exploze!
- C -Pentan se používá jako nadouvadlo v izolační pění a je to hořlavá látka. Nevyhazujte spotřebič do ohně.

## 2 Pokyny pro ochranu životního prostředí

### 2.1 Soulad se směrnicí WEEE a Odstranění odpadů výrobku



Tento výrobek splňuje požadavky směrnice WEEE EU (2012/19 / EU). Na tomto produktu je zobrazen symbol klasifikace odpadu elektrických a elektronických zařízení

(OEEZ).

Tento symbol znamená, že na konci své životnosti se tento výrobek nesmí likvidovat spolu s ostatním domovním odpadem.

Použité zařízení se musí odnést na oficiální sběrné místo pro recyklaci elektrických a elektronických zařízení. Chcete-li najít tato místa sběru, obraťte se na místní úřady nebo na prodejce, u kterého byl produkt zakoupen. Každá domácnost plní důležitou úlohu při zhodnocování a recyklaci starých zařízení. Správná likvidace použitého spotřebiče pomáhá předcházet možným negativním následkům pro životní prostředí a lidské zdraví.

### Soulad se směrnicí RoHS:

Výrobek, který jste si zakoupili, je v souladu se směrnicí EU RoHS (2011/65/EU).

Neobsahuje škodlivé a zakázané látky uvedené ve směrnici.



### Informace o obalu

Obalové materiály výrobku jsou vyrobeny z recyklovatelných materiálů v souladu s našimi národními předpisy o životním prostředí. Nevyhazujte obalové materiály spolu s domácími nebo jinými odpady. Vezměte je do sběrných míst pro obalové materiály určené místními orgány.



### Shoda s normami a informacemi o zkouškách / Prohlášení o shodě ES

Fáze vývoje, výroby a prodeje tohoto výrobku odpovídají bezpečnostním pravidlům ve všech příslušných směrnicích Evropského společenství. 2014/35/EU, 2014/30/EU, 93/68/ES, IEC 60436/ DIN 44990 a EN 50242

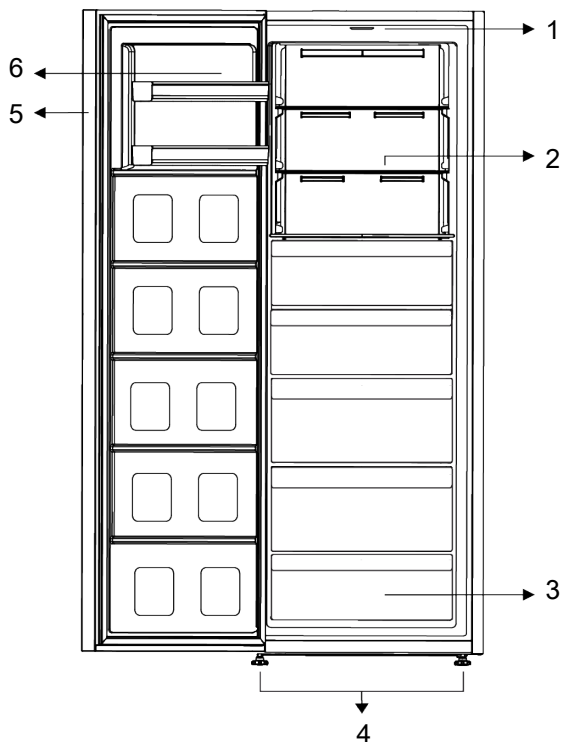

- |                          |                                 |
|--------------------------|---------------------------------|
| 1 Osvětlovací sklo       | 2 Nastavitelné skleněné poličky |
| 3 Mrazící prostory       | 4 Nastavitelné nohy             |
| 5 Elektronický indikátor | 6 Nastavitelná dveřní polička   |

**\*Volitelně:** Údaje v této uživatelské příručce jsou schematické a nemusí přesně odpovídat vašemu výrobku. Pokud váš výrobek neobsahuje příslušné části, tyto informace se vztahují na ostatní modely.

### 4 Instalace

 Nejdříve si přečtěte část "Bezpečnostní pokyny"!

#### 4.1 Správné místo pro instalaci

Pro instalaci výrobku se obraťte na autorizovaný servis. Pro přípravu spotřebiče pro instalaci vyhledejte informace v uživatelské příručce a ujistěte

se, že jsou k dispozici požadované elektrické a vodovodní nástroje. Pokud ne, pro uspořádání těchto nástrojů podle potřeby se obraťte na elektrikáře a vodoinstalatéři.

**VAROVÁNÍ:**

Výrobce nenese žádnou odpovědnost za škodu způsobené prací vykonanou neoprávněnými osobami.

**VAROVÁNÍ:**

V průběhu instalace musí být napájecí kabel tohoto výrobku odpojen. Pokud tak neučiníte, může to mít za následek smrt nebo vážné zranění!

**VAROVÁNÍ:**

Pokud je rozpětí dveří příliš úzké pro přenesení výrobku, odmontujte dveře a otočte produkt na bok, pokud to nefunguje, obraťte se na autorizovaný servis.

- Pro zabránění vibracím umístěte výrobek na rovný povrch.
- Umístěte výrobek alespoň 30 cm od radiátorů, kamen a podobných tepelných zdrojů a alespoň 5 cm od elektrických trub
- Nevystavujte výrobek přímému slunečnímu záření nebo jej neponechávejte ve vlhkém prostředí.
- Neinstalujte výrobek v prostředí s teplotami pod -5 °C.
- Aby Váš výrobek účinně fungoval, vyžaduje dostatečný oběh vzduchu. Pokud bude výrobek umístěn ve výklenku, nezapomeňte mezi výrobkem a stropem, zadní stěnou a bočními stěnami ponechat volný prostor nejméně 5 cm.
- Zkontrolujte, zda je na svém místě součástka zajišťující ochranný odstup od zdi (pokud je dodána s výrobkem).
- Pokud součástka není k dispozici, nebo pokud se ztratila nebo upadla, umístěte výrobek tak, aby mezi zadní stěnou výrobků a stěnou místnosti zůstal volný prostor nejméně 5 cm. Volný prostor vzadu je důležitý pro účinný provoz výrobku.

## 4.2 Elektrické připojení



Pro napájení nepoužívejte prodlužovací kabely nebo rozdvojký.



Poškozený napájecí kabel musí být vyměněn autorizovaným servisem.



Při umístění dvou chladniček v přilehlé pozici, mezi dvěma jednotkami nechte vzdálenost nejméně 4 cm.



Před přepravou nebo použitím nikdy neotevírejte kryt ovládací desky výrobku. Nebezpečí úrazu elektrickým zásahem a požáru!

- Naše společnost nenese zodpovědnost za případné škody vzniklé v důsledku použití bez uzemnění a bez připojení napájení v nesouladu s vnitrostátními předpisy.
- Zásuvka napájecího kabelu musí být snadno přístupná i po instalaci.
- Mezi zásuvkou a ledničkou nepoužívejte rozdvojký nebo prodlužovací kabel.

## 4.3 Výstraha před horkým povrchem

Boční stěny vašeho produktu jsou vybaveny trubkami chlazení, které vylepšují chladič systém. Přes tyto povrchy může téct vysokotlaká kapalina, která může způsobit ohřev bočních stěn. Je to normální a nevyžaduje to údržbu. Při kontaktu s těmito oblastmi buďte opatrní.

## 4.4 Připevnění plastových klínů

K zachování dostatečného prostoru pro cirkulaci vzduchu mezi výrobkem a stěnou použijte plastové klíny dodané s výrobkem.

1. Chcete-li připojit klíny, odstraňte šrouby na výrobku a použijte šrouby dodané s klíny.

2. Připevněte 2 plastové klíny na kryt větrání jako jsou zobrazeny na obrázku.

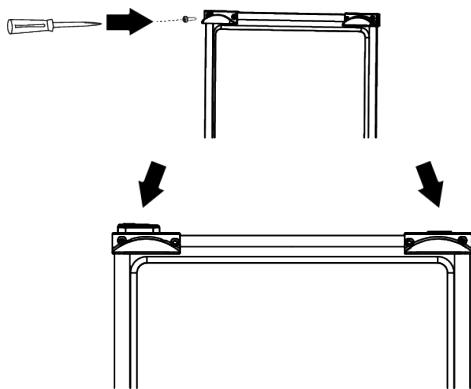

#### 4.5 Nastavení nožek

Pokud výrobek není v rovnovážné poloze, nastavte přední nastavitelné stojany jejich otáčením směrem doprava nebo doleva.



Při tom dávejte pozor, abyste si nezasekli ruku mezi výrobek a zem nebo mezi výrobek a upravenou nohu. Nebezpečí úrazu!

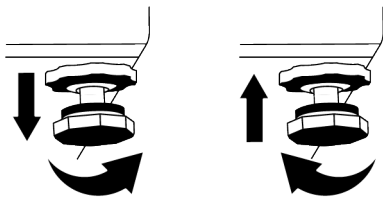

#### 4.6 Instalace chladicího a mrazicího zařízení vedle sebe

Pokud jsou mrazicí a chladicí výrobek nainstalovány vedle sebe, instalace by měla být provedena tak, aby byl mrazicí výrobek (1) na levé straně a chladicí výrobek (2) na pravé straně. Aby se předešlo problémům s kondenzací, které by se mohly vyskytnout mezi výrobky, jsou na levé straně chladiče umístěny prvky proti kondenzaci.

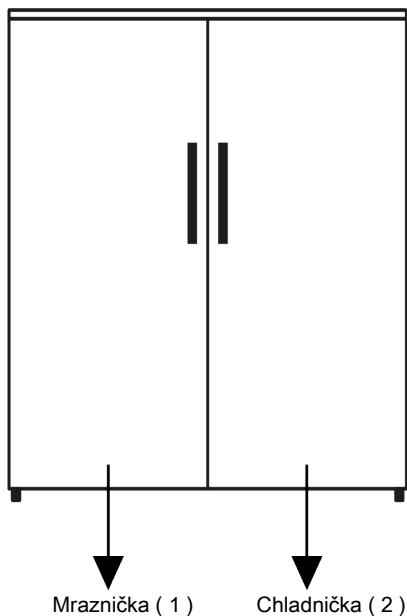



Nejdříve si přečtěte část "Bezpečnostní pokyny"!

### 5.1 Co udělat pro úsporu energie



Připojení výrobku k elektronickým systémům pro úsporu energie je škodlivé, protože může dojít k poškození výrobku.

- Tento chladicí spotřebič není určen k používání jako vestavný spotřebič.
- Nenechávejte dveře chladničky otevřeny po delší dobu.
- Nevkládejte do chladničky horké potraviny nebo nápoje.
- Nepřepíňujte chladničku; blokování vnitřního toku vzduchu sníží chladicí kapacitu.
- Protože horký a vlhký vzduch se nedostane přímo do vašeho výrobku, když nejsou dvířka zavřena, výrobek se optimalizuje ve stávajících podmínkách tak, aby jídlo uvnitř bylo bezpečně chráněno. Za těchto okolností budou funkce a součásti, jako jsou kompresor, ventilátor, ohřívač, rozmrazovač, osvětlení, displej atd., pracovat podle potřeb s minimální spotřebou energie.
- V případě, že je k dispozici více možností, skleněné police musí být umístěny tak, aby nebyly blokovány výstupy vzduchu na zadní stěně a nejlépe tak, aby výstupy vzduchu zůstaly pod skleněnou policí. Tato kombinace může pomoci zlepšit distribuci vzduchu a energetickou účinnost.
- Při skladování důrazně doporučujeme použití spodní zásuvky.
- V závislosti na funkcích tohoto výrobku; rozmrazování zmrazených potravin v chladnějším prostoru zajistí úsporu energie a zachování kvality potravin.
- Chcete-li do mrazicího prostoru chladničky vložit maximální množství potravin, je třeba vyjmout horní zásuvky a potraviny umístit na drátěné/skleněné police.

- Jídlo ukládejte pomocí použití zásuvek v chladicím prostoru, s cílem zajištění úspory energie a ochrany potravin v lepších podmínkách.
- Balení potravin nesmí být v přímém kontaktu se snímačem teploty umístěným v mrazicím prostoru.

### 5.2 První uvedení do provozu

Před použitím chladničky se ujistěte, že byly provedeny všechny nezbytné přípravy v souladu s pokyny uvedenými v kapitolách "Bezpečnostní pokyny a životní prostředí" a "Instalace".

- Nechte výrobek běžet bez vloženého jídla v jeho nitru po dobu 6 hodin a neotvírejte dveře, pokud to není nezbytné.
- Změna teploty způsobená otevíráním a zavíráním dvířek během používání výrobku může běžně vést ke kondenzaci na dveřích/policích a skleněných nádobách umístěných ve výrobku.



Když se kompresor zapne, uslyšíte zvuk. Je normální, že výrobek vydává hluk, i když kompresor není v provozu, protože v chladicím systému se může stlačovat kapalina a plyn.



Je normální, že se přední hrany chladničky ohřejí. Tyto oblasti jsou navrženy tak, aby se zahřál, s cílem zabránění kondenzace.



U některých modelů se panel indikátoru automaticky vypne po 1 minutách po zavření dveří. Znovu se aktivuje když se dveře otevřou nebo po stisknutí tlačítka.

### 5.3 Klimatická třída a definice

Prohlédněte si klimatickou třídu na typovém štítku zařízení. Podle klimatické třídy se na vaše zařízení vztahuje jedna z následujících informací.

- **SN:** Dlouhodobé mírné podnebí: Toto chladicí zařízení je určeno k používání při teplotách okolí od 10 °C do 32 °C.
- **N:** Mírné podnebí: Toto chladicí zařízení je určeno k používání při teplotách okolí od 16°C do 32 °C.
- **ST:** Subtropické podnebí: Toto chladicí zařízení je určeno k používání při teplotách okolí od 16°C do 38°C.
- **T:** Tropické podnebí: Toto chladicí zařízení je určeno k používání při teplotách okolí od 16°C do 43°C.

## 6 Provoz spotřebiče



Nejdříve si přečtěte část "Bezpečnostní pokyny"!

- Na urychlení procesu rozmrazování nepoužívejte žádné mechanické nářadí ani jiné nářadí, jako jsou doporučené výrobce.
- Nepoužívejte části chladničky, jako jsou dveře nebo zásuvky, jako podpěru nebo stupínek. Může to způsobit zakopnutí do produktu nebo poškození jeho komponent.
- Výrobek se používá pouze pro skladování potravin.

- Pokud nebudete doma (např. dovolená) a nebudete delší dobu používat výrobek ledu Icematic nebo dávkovač vody, vypněte ventil vody. V opačném případě může dojít k úniku vody.

### Odpojení výrobku od sítě

- Pokud výrobek nebudete delší dobu používat, odpojte jej ze zásuvky.
- Odstraňte něj jídlo, z důvodu zabránění zápachu,
- Počkejte, až led roztaje, vyčistěte interiér a nechte jej vyschnout, dveře nechte otevřené, aby se nepoškodily vnitřní plasty tělesa.

## 7 Používání vašeho spotřebiče

### 7.1 Ovládací panel produktu

### 7.2 Tlačítko pro nastavení teploty



Nejdříve si přečtěte část "Bezpečnostní pokyny"!

\*Volitelně: Zobrazené funkce jsou volitelné, mohou existovat rozdíly ve tvaru a umístění funkcí, které se nacházejí na panelu indikátorů vašeho spotřebiče.

Při používání chladničky vám budou pomáhat zvukové a vizuální funkce indikačního panelu.

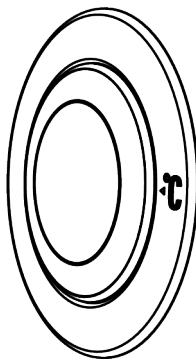

warm ← ● ● ● ● ● → cold  
(Or) Min 1 2 3 4 Max.

Provozní teplota se nastavuje pomocí regulátoru teploty.

1=Nejnižší nastavení chlazení (nejteplejší nastavení)

4=Nejvyšší nastavení chlazení (nejchladnější nastavení)

MAX. = Po nastavení maximální polohy se aktivuje funkce rychlého zmrazení.

Teplota v mrazícím prostoru je nastavena na -27 °C. Chcete-li funkci zrušit, opět změňte polohu termostatu z 1 na 4. Funkce rychlého zmrazení se automaticky zruší po 50 hodinách.

Pro zmrazení velkého množství čerstvých potravin, před vložením potravin do mrazicího prostoru přepněte do polohy max.

Vyberte nastavení podle požadované teploty.

Vnitřní teplota závisí také na okolní teplotě, frekvenci otevírání dveří a množství potravin uložených uvnitř.

Časté otevírání dveří způsobuje zvýšení vnitřní teploty.

Z tohoto důvodu se doporučuje co nejdříve po použití dvířka opět zavít. Normální teplota skladování vašeho spotřebiče by měla být v poloze knoflíku 1 (-18 °C). (-18 °C / 0 °F)

Nižší teploty dosáhnete nastavením knoflíku termostatu směrem k Pozici 4.

Doporučujeme kontrolovat teplotu teploměrem, abyste se ujistili, že odkládací prostory mají požadovanou teplotu.

Nezapomeňte odečítat teplotu ihned po vyjmutí z mrazničky, protože teplota teploměru stoupá velmi rychle.

### 7.3 Zmrazování čerstvých potravin

- Potraviny, které se mají zmrazit, rozdělte na porce s velikostí které lze konzumovat, a zmrazte je v samostatných balíčcích. Tímto způsobem po rozmrazení zabráníte potřebě opětovnému zmrazení všech potravin.
- Z důvodu co největší ochrany výživových hodnot, aroma a barvy potravin, zeleninu před zmrazením krátce uvařte. (Vaření není třeba pro potraviny, jako jsou okurky, petrželka.) Čas vaření takto zmrazené zeleniny se zkracuje o 1/3 ve srovnání s čerstvou zeleninou.
- Pro prodloužení doby skladování mražených potravin, vařenou zeleninu nejdříve filtrujte a potom hermeticky zabalte, u všech druhů potravin.

- Potraviny neskladujte v mrazničce bez obalu.
- Obalový materiál skladovaných potravin musí být vzduchotěsný, hrubý a odolný a nesmí se deformovat chladem a vlhkostí. V opačném případě mohou potraviny ztuhlé zmrazením propíchnout obal. Z hlediska bezpečného skladování potravin je také důležité dobře utěsnit obal.

#### Pro zmrazování potravin jsou vhodné tyto typy obalů:

Polyetylenové kapsa, hliníková fólie, plastová fólie, vakuové sáčky a skladovací nádoby odolné proti chladu s uzávěry.

#### Pro zmrazování potravin se nedoporučuje používat tyto typy obalů:

Balící papír, pergamenový papír, celofán (želatinový papír), pytel na odpad, použité tašky a nákupní tašky.

- Horké potraviny neskladujte v mrazničce bez jejich zchlazení.
- Při vkládání nezmrazených čerstvých potravin do mrazničky dbejte na to, aby nepřicházely do styku se zmrazenými potravinami. Cool-pack (PCM) je možné umístit do stojanu bezprostředně pod stojan s rychlým zmrazením, pro zabránění, aby se prohřály.
- Během doby zmrazování (24 hodin) nedávejte do mrazničky další potraviny.
- Vložte své potraviny do mrazících polic nebo regálů rozložené, aby nebyly stísněné (doporučeno, aby obaly nepřišly do vzájemného kontaktu).
- Mražené potraviny musí být po rozmrazení okamžitě spotřebované v krátkém čase a už nikdy nesmí být zmrazeny.
- Neblokujte ventilační otvory tím, že své mražené potraviny dáte před ventilační otvory umístěny na zadní ploše.
- Doporučujeme, abyste na obaly nalepili štítek a napsali název potravin v balení a čas zmrazení.

#### Potraviny vhodné na mražení:

Ryby a mořské plody, červené a bílé maso, drůbež, zelenina, ovoce, bylinkové koření, mléčné výrobky (například sýr, máslo a

procezené jogurty), pečivo, hotové nebo vařená jídla, bramborové jídla, suflé a dezerty.

### **Potravin y nevhodné na mražení:**

Jogurt, kyselé mléko, smetana, majonéza, listový salát, červená ředkvička, hrozny, veškeré ovoce (například jablko, hrušky a broskve).

- U potravin, které se mají rychle a důkladně zmrazit, nepřekračujte následující stanovené množství na balení.
  - Ovoce a zelenina, 0,5 - 1 kg
  - Maso, 1-1,5 kg
- Malé množství potravin (maximálně 2 kg) lze zmrazit i bez použití funkce rychlého zmrazení.

Nejlépeších výsledků dosáhnete, pokud budete následovat následující pokyny:

- Pro umístění a skladování potravin v mrazničce se podívejte do tabulky Maso a ryby, zelenina a ovoce, mléčné výrobky.

### **Rady týkající se skladování mražených potravin**

- Při nákupu vašich mražených potravin se ujistěte, zda jsou zmrazeny na vhodnou teplotu a zda nejsou porušeny jejich obaly.
- Balíky vložte do mrazničky co nejdříve po zakoupení.
- Před konzumací zabalených hotových jídel, které vyberete z mrazničky, se ujistěte, že neprošlo datum expirace uvedené na obalu.

### **Rozmrazování**

Led v mrazících přihrádkách se automaticky roztaje.

### **Podrobnosti o mrazničce**

Norma EN 62552 vyžaduje (podle specifických podmínek měření), aby se při teplotě okolí 25 °C za 24 hodin zmrazilo alespoň 4,5 kg potravin na každých 100 litrů objemu mrazicího prostoru.

### **Rozmrazování mražených potravin**

V závislosti na rozmanitosti potravin a účelu použití lze zvolit mezi následujícími možnostmi rozmrazování:

- Při pokojové teplotě (není velmi vhodné rozmrazovat jídlo dlouhodobým ponecháním při pokojové teplotě z hlediska udržení kvality jídla)
- V chladničce
- V elektrické troubě (u modelů s nebo bez ventilátoru)
- V mikrovlnné troubě

### **VÝSTRAHA!**

- Nikdy nedávejte kyselé nápoje do skleněných lahví a plechovek do mrazáku, protože hrozí nebezpečí výbuchu.
- Pokud je na obalu zmrazených potravin vlhkost a nadměrné bobtnání, je pravděpodobné, že byly dříve uloženy v nesprávném skladovacím stavu a jejich obsah se zhoršil. Nekonzumujte tyto potraviny bez kontroly.
- Jelikož chuť některých koření ve vařených jídlech se může při dlouhodobém skladování změnit, musíte do potravin určených ke zmrazení přidat menší množství koření nebo požadované koření přidat do potravin po rozmrazení.

Maso a ryby		Příprava	Nejdelší doba skladování (měsíce)	
Masné výrobky	Telecí	Steak	Nakrájejte je o tloušťce 2 cm a položte mezi ně fólii nebo jejich pevně obalte strečovou fólií	6-8
		Vyprážení	Zabalte kousky masa nebo jejich pevně obalte strečovou fólií	6-8
		Kostky	Na malé kousky	6-8
		Řízky, kotlety	Umístěním fólie mezi nakrájené plátky nebo jejich pevně obalte strečovou fólií	6-8
	Ovčí maso	Kotlety	Umístěním fólie mezi kousky masa nebo je speciálně obalte strečovou fólií	4-8
		Vyprážení	Zabalte kousky masa nebo jejich pevně obalte strečovou fólií	4-8
		Kostky	Zabalte mleté maso do mrazicího sáčku, nebo jej pevně obalte strečovou fólií	4-8
	Hovězí maso	Vyprážení	Zabalte kousky masa nebo jejich pevně obalte strečovou fólií	8-12
		Steak	Nakrájejte je o tloušťce 2 cm a položte mezi ně fólii nebo jejich pevně obalte strečovou fólií	8-12
		Kostky	Na malé kousky	8-12
		Vařené maso	Zabalte ho v malých kouscích do kapsy na mrazení	8-12
	Mleté maso	Bez koření, v plochých pytlích	1-3	
	Droby (kusy)	V kouscích	1-3	
	Fermentovaná klobása - salám	Je třeba je zabalit, i když mají vlastní obal.	1-3	
	Šunka	Umístěním fólie mezi nakrájené plátky	2-3	
Drůbež a zvěřina	Kuřecí a krůtí maso	Zabalením do fólie	4-6	
	Hus	Zabalením do fólie (porce by neměly přesáhnout 2,5 kg)	4-6	
	Kachna	Zabalením do fólie (porce by neměly přesáhnout 2,5 kg)	4-6	
	Jelen, králík, srnka	Zabalením do fólie (porce by neměly přesáhnout 2,5 kg a jejich kosti musí být odděleny)	6-8	
Ryby a mořské plody	Sladkovodní ryby (pstruh, kapr, jeřáb, sumec)	Po důkladném vyčištění vnitřnosti a šupin jejich omyjte a vysušte a v případě potřeby jim odříznete ocasní a hlavové části.	2-	
	Libové ryby (mořský vlk, pakambala velká, mořský jazyk)		4-6	
	Masné ryby (bonito, makrela, lufara, parma, ančovičky)		2-4	
	Měkkýši		Vyčištěné a v pytlích	4-6
	Kaviár		Ve vlastním obalu, v hliníkových nebo plastových nádobách	2-3

Ovoce a zelenina	Příprava	Nejdelší doba skladování (měsíce)
Fazole	Po umytí a nakrájení na malé kousky šokovým varem po dobu 3 minuty	10-13
Zelený hrách	Po vyloupení a umytí šokovým varem 2 minuty	10-12
Zelí	Po vyčištění šokovým varem 1 - 2 minuty	6-8
Mrkev	Po umytí a nakrájení na malé kousky šokovým varem po dobu 3-4 minuty	12-
Pepř	Po odříznutí stonky, rozdělením na dvě části a oddělením semen vařením po dobu 2 - 3 minuty	8-10
Špenát	Po umytí a očištění šokovým varem 2 minuty	6-9
Pór	Po nasekáním a vyčištění šokovým varem 5 minut	6-8
Květák	Po oddělení listů a nakrájení jádra na kousky šokovým varem v troše citrónové vody po dobu 3 - 5 minut	10-12
Lilek	Po umytí a nakrájení na 2 cm kousky šokovým varem po dobu 4 minuty	10-12
Dýně	Po umytí a nakrájení na 2 cm kousky šokovým varem po dobu 2- 3 minuty	8-10
Hřiby	Zlehka osmahneme na oleji a vytlačíme na něm citron	2-3
Kukuřice	Očištěním a zabalením jako palice nebo zrno	12-
Jablka a hrušky	Po očištění a nakrájení šokovým varem po dobu 2-3 minuty	8-10
Meruňky a broskve	Rozdělíme na polovinu a vybereme pecky	4-6
Jahody a maliny	Po umytí a oloupání	8-12
Pečené ovoce	Přidáním 10% cukru do nádoby	12-
Švestky, třešně, višně	Po umytí a odstranění stopek	8-12

Mléčné výrobky.	Příprava	Nejdelší doba skladování (měsíce)	Podmínky skladování
Sýr (kromě sýra feta)	Umístěním fólie mezi nakrájené plátky	6-8	Může být ponechán v původním obalu na krátkodobé uskladnění. Na dlouhodobé skladování zabalte do alobalu nebo plastové fólie.
Máslo, margarín	Ve vlastním obalu	6-	Ve vlastním obalu nebo v plastových nádobách

## 7.4 Obrácení strany otevírání dveří

Strana otevírání dveří chladničky může být otočena podle místa, na které ji umístíte. Pokud to potřebujete udělat, vždy zavolejte nejbližší autorizovaný servis.

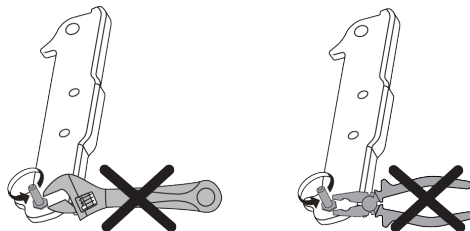

## 7.5 Upozornění na otevřené dveře

Systém upozornění na otevřené dveře chladničky se může lišit v závislosti na modelu.

**Verze 1;**

Pokud dveře výrobku zůstanou otevřené určitou dobu (od 60 s do 120 s), zazní zvukový výstražný signál; v závislosti na modelu výrobku se může zobrazit také vizuální výstražný signál (světelný záblesk). Pokud zavřete dveře zařízení nebo stisknete tlačítko na obrazovce zařízení, pokud takové je, výstražný zvuk se zastaví.

**Verze 2;**

Pokud dveře zařízení zůstanou otevřené určitou dobu (od 60 s do 120 s), zazní upozornění na otevřené dveře. Upozornění

**8 Údržba a čištění****VAROVÁNÍ:**

Nejdříve si přečtěte část "Bezpečnostní pokyny"!

**VAROVÁNÍ:**

Před čištěním chladničky ji odpojte nebo odpojte pojistku, ke které je připojena.



Z žádného důvodu nepokládejte ruce, nohy ani kovové předměty pod chladničku nebo mezi chladničku a podlahu. Může dojít k zaseknutí nebo jakákoli ostrá hrana může způsobit poranění osob.

- K čištění produktu nepoužívejte ostré ani drsné nástroje. Nepoužívejte materiály, jako jsou čisticí prostředky pro domácnost, mýdlo, čisticí prostředky, plyn, benzín, ředidlo, alkohol, vosk atd.
- Prach se musí z ventilační mřížky na zadní straně produktu odstranit nejméně jednou ročně (bez otevření krytu). Výrobek čistěte suchým hadříkem.
- Dávejte pozor, aby se voda nedostala do krytu lampy a jiných elektrických částí.
- Očistěte dveře pomocí vlhkého hadříku. Odstraňte veškerý obsah, abyste odstranili dveře a poličky. Zvednutím

na otevřené dveře se ozývá postupně.

Nejprve se spustí zvukové varování. Pokud dveře stále nejsou zavřené, po 4 minutách se aktivuje vizuální upozornění (světelný záblesk). Upozornění na otevřené dveře se zpozdí o určitý čas (od 60 s do 120 s), když se stiskne libovolné tlačítko na obrazovce produktu, pokud takové je. Potom se proces začne znovu. Když jsou dveře zařízení zavřené, upozornění na otevřené dveře se zruší.

nahoru vyberte poličky ve dveřích.

Vyčistěte a osušte police, pak je umístěte zpět na jejich místo zasunutím shora.

- Nepoužívejte chlorovanou vodu nebo čisticí prostředky na vnějším povrchu a pochromovaných částech výrobku. Chlor může na takových kovových površích způsobit korozi.
- Nepoužívejte ostré a abrazivní nástroje, mýdlo, čisticí prostředky, čisticí prostředky, plyn, benzín, laky a podobné látky, abyste zabránili deformaci plastové části a odstranění otisků na ní. K čištění použijte teplou vodu a měkký hadřík a usušte do sucha.
- Na výrobcích bez funkce No-Frost se mohou na zadní stěně mrazničky nacházet kapky vody a námraza až do tloušťky prstu. Nečistěte a nikdy nenanášejte oleje ani podobné materiály.
- K čištění vnějšího povrchu výrobku používejte pouze mírně navlhčený hadřík z mikrovlákna. Houby a jiné druhy čisticích oděvů mohou způsobit škrábance.
- Chcete-li během čištění vnitřního povrchu výrobku vyčistit všechny odnímatelné komponenty, omyjte tyto komponenty slabým roztokem sestávajícím z mýdla, vody a uhličitanu. Umyjte a důkladně osušte. Zabraňte kontaktu vody s prvky osvětlení a ovládacího panelu.

**POZOR:**

Na žádný vnitřní povrch nepoužívejte ocet, líh nebo jiné čisticí prostředky na bázi alkoholu.

**Vnější povrchy z nerezavějící oceli**

Na nerezovou ocel použijte neabrazivní čisticí prostředek a naneste ho měkkým hadříkem, který nepouští vlákna. Pro leštění, povrch jemně otřete hadříkem z mikrovlákna navlhčeným ve vodě a použijte suchou jelení kůži. Vždy sledujte žilý nerezavějící oceli.

**Předcházení zápachům**

Výrobek je vyroben bez jakýchkoliv pachových látek. Nicméně, nevhodné uložení jídla a nesprávné čištění vnitřních povrchů může vést k zápachu.

**9 Řešení problémů**

Nejdříve si přečtěte část "Bezpečnostní pokyny"!

Než se obrátíte na servis, viz následující seznam. Může Vám to ušetřit čas i peníze. Tento seznam obsahuje časté stížnosti, které nejsou spojeny s vadným zpracováním nebo poškozením materiálu. Některé funkce uvedené v tomto dokumentu se nemusí vztahovat na váš produkt.

**VAROVÁNÍ:** Pokud problém přetrvává i po provedení pokynů v této části, obraťte se na svého prodejce nebo na autorizovaný servis. Nepokoušejte se opravit produkt.

**Chladnička nefunguje.**

- Zástrčka není úplně nasazena. >>> Zapojte ji úplně do zásuvky.
- Pojistka připojená do zásuvky která napájí produkt nebo hlavní pojistka je spálená. >>> Zkontrolujte pojistku.

**Kondenzace na boční stěně chladicího prostoru (MULTI ZÓNA, CHLADÍČÍ, KONTROLNÍ a FLEXI ZÓNA).**

- Dveře se otevírají příliš často. >>> Dbejte na to, abyste dveře výrobku neotevírali příliš často.

- Aby k tomu nedošlo, očistěte vnitřek se sodovou vodou každých 15 dní.
- Potraviny uchovávejte v uzavřených nádobách, protože mikroorganismy vznikající z potravin uchovávaných v neuzavřených nádobách způsobují nepříjemný zápach.
- Nenechávejte potraviny se zašlým datem spotřeby a zkažené potraviny v chladničce.

**Ochrana plastových povrchů**

Olej vyteklý na plastové povrchy může poškodit povrch a musí být ihned umytý teplou vodou.

- Prostředí je příliš vlhké. >>> Neinstalujte výrobek ve vlhkém prostředí.
- Potraviny obsahující tekutiny jsou uchovávány v neuzavřených nádobách. >>> Uchovávejte potraviny, které obsahují tekutiny v uzavřených nádobách.
- Dveře výrobku byly ponechány otevřené. >>> Nenechávejte dveře chladničky otevřeny po delší dobu.
- Termostat je nastaven na velmi nízkou teplotu. >>> Nastavte termostat na vhodnou teplotu.

**Kompresor nepracuje.**

- V případě náhlého výpadku proudu nebo vytažení napájecího kabelu a po jeho opětovném připojení tlak plynu v chladicím systému výrobku není vyvážený, což spustí tepelný jistič kompresoru. Produkt se restartuje po přibližně 6 minutách. Když se výrobek po uplynutí této doby nerestartuje, obraťte se na servis.
- Je aktivní rozmrazování. >>> To je normální pro chladničku s plně automatickým rozmrazováním. Rozmrazování se provádí pravidelně.

- Produkt není zapojen do elektrické sítě  
>>> Ujistěte se, že napájecí kabel je zapojen.
- Nastavení teploty je nesprávné. >>> Zvolte odpovídající nastavení teploty.
- Není proud. >>> Produkt bude nadále fungovat normálně po obnovení napájení.

### **Provozní hluk chladničky se při používání zvyšuje.**

- Provozní výsledky tohoto výrobku se mohou lišit v závislosti na změnách teploty okolního prostředí. To je normální a nejedná se o závadu.

### **Chladnička běží příliš často nebo příliš dlouho.**

- Nový výrobek může být větší než ten předchozí. Větší výrobky budou pracovat po delší dobu.
- Teplota v místnosti může být vysoká. >>> Výrobek bude v místnosti s vyšší teplotou spuštěn po delší dobu.
- Výrobek mohl být zapojen pouze nedávno nebo v něm byly umístěny nové položky potravin. >>> Výrobek dosáhne nastavené teploty déle, když byl jen právě zapojen nebo do něj byly umístěny nové potraviny. To je normální.
- Do výrobku bylo v poslední době umístěno velké množství teplého jídla. >>> Nepokládejte horké jídlo do výrobku.
- Dveře byly často otevřeny nebo zůstaly otevřeny po delší dobu. >>> Teplý vzduch pohybující se uvnitř způsobí, že výrobek bude v provozu déle. Neotvírejte dveře chladničky příliš často.
- Dveře mrazničky nebo chladničky mohly zůstat pootevřené. >>> Zkontrolujte, zda jsou dveře úplně zavřené.
- Výrobek může být nastaven na příliš nízkou teplotu. >>> Nastavte teplotu na vyšší stupeň a počkejte, až výrobek dosáhne nastavené teploty.
- Podložky dveří ledničky nebo mrazničky mohou být špinavé, opotřebované, rozbité nebo nesprávně nasazené. >>> Vyčistěte nebo vyměňte těsnění. Poškozené / roztrhané podložky dveří způsobí, že výrobek bude běžet delší dobu pro zachování aktuální teploty.

### **Teplota mražení je velmi nízká, ale teplota chladiče je dostačující.**

- Teplota prostoru mrazničky je nastavena na velmi nízký stupeň. >>> Nastavte teplotu v mrazničce na vyšší stupeň a znovu zkontrolujte.

### **Teplota chlazení je velmi nízká, ale teplota mrazničky je dostačující.**

- Teplota prostoru chladničky je nastavena na velmi nízký stupeň. >>> Nastavte teplotu v mrazničce na vyšší stupeň a znovu zkontrolujte.

### **Potraviny uchovávané v chladnějším zázusvek prostor jsou zmrazeny.**

- Teplota prostoru chladničky je nastavena na velmi nízký stupeň. >>> Nastavte teplotu v mrazničce na vyšší stupeň a znovu zkontrolujte.

### **Teplota v chladničce nebo v mrazničce je příliš vysoká.**

- Teplota prostoru chladničky je nastavena na velmi vysoký stupeň. >>> Nastavení teploty chladičích prostorů má vliv na teplotu v mrazicím prostoru. Počkejte, až teplota příslušných částí dosáhne dostatečnou úroveň změnou teploty chladičích nebo mrazicích prostorů.
- Dveře byly často otevřeny nebo zůstaly otevřeny po delší dobu. >>> Neotvírejte dveře chladničky příliš často.
- Dveře mohou být pootevřené. >>> Zcela zavřete dveře.
- Výrobek mohl být zapojen pouze nedávno nebo v něm byly umístěny nové položky potravin. >>> To je normální. Výrobek dosáhne nastavenou teplotu déle, když byl jen právě zapojen nebo do něj byly umístěny nové potraviny.
- Do výrobku bylo v poslední době umístěno velké množství teplého jídla. >>> Nepokládejte horké jídlo do výrobku.

### **Třese se nebo vydává hluk.**

- Povrch není rovný nebo odolný >>> Pokud se výrobek při pomalém pohybu třese, upravte stojany, abyste výrobek vyvážili. >>> Ujistěte se také, že podlaha je dostatečně odolná k tomu, aby unesla produkt.

- Všechny položky umístěné na výrobku může způsobit hluk. >>> Odstraňte všechny položky umístěné na výrobku.
- Výrobek vytváří hluk tekoucí, stříkající kapaliny apod.
- Princip fungování tohoto výrobku je založen na toku kapalin a plynu. >>> To je normální a nejedná se o závadu.

### **Z výrobku zní zvuk jako vanoucí vítr.**

- Výrobek pro proces chlazení používá ventilátor. To je normální a nejedná se o závadu.

### **Na vnitřních stěnách výrobku se vytvořil kondenzát.**

- Horké nebo vlhké počasí zvýší námrazu a kondenzaci. To je normální a nejedná se o závadu.
- Dveře byly často otevřeny nebo zůstaly otevřeny po delší dobu. >>> Neotvírejte dveře příliš často, pokud zůstaly otevřené, zavřete je.
- Dveře mohou být pootevřené. >>> Zcela zavřete dveře.

### **Vytváří se kondenzát na vnější straně výrobku nebo mezi dveřmi.**

- Okolní prostředí může být vlhké, je to naprosto normální ve vlhkém počasí. >>> Kondenzace se rozptýlí, když se sníží vlhkost.

### **Interiér zapáchá.**

- Produkt není pravidelně čištěn. >>> Pravidelně čistěte vnitřek pomocí houbičky, teplé vody a sycené vody.
- Některé balení a obalové materiály mohou způsobit zápach. >>> Používejte balení a obalové materiály bez zápachu.

- Potraviny byly umístěny v neuzavřených baleních. >>> Uchovávejte potraviny v uzavřených baleních. Mikroorganismy se mohou šířit z neuzavřených potravin a způsobovat nepříjemný zápach.
- Z výrobku odstraňte všechny potraviny se zašlým datem spotřeby a zkažené potraviny.

### **Dveře se nezavírají.**

- Balíčky s potravinami mohou blokovat dveře. >>> Přemístěte předměty blokující dveře.
- Produkt nestojí v zcela svislé poloze na zemi. >>> Nastavte stojany pro uvedení výrobku do svislé polohy.
- Povrch není rovný nebo odolný >>> Ujistěte se, že povrch je rovný a dostatečně odolný, aby unesl výrobek.

### **Příhrádka (Crisper) je zaseknutá.**

- Potraviny mohou být v kontaktu s horní částí zásobníku. >>> Znovu uspořádejte potraviny v šuplíku.

### **Teplota na povrchu výrobku.**

- Během provozu vašeho výrobku může být mezi dvěma dveřmi, na bočních panelech a na zadní části mřížky pozorována vysoká teplota. Je to normální a nevyžaduje to údržbu.

### **Ventilátor pokračuje v provozu i po otevření dveří.**

- Ventilátor může pokračovat v činnosti, když jsou dveře mrazničky otevřené.



**VAROVÁNÍ:** Pokud problém přetrvává i po provedení pokynů v této části, obraťte se na svého prodejce nebo na autorizovaný servis. Nepokoušejte se opravit produkt. To je normální.

## **VYLOUČENÍ ODPOVĚDNOSTI / UPOZORNĚNÍ**

Některé (jednoduché) poruchy může koncový uživatel adekvátně vyřešit bez jakýchkoli bezpečnostních rizik nebo nebezpečného použití, pokud se tyto chyby opraví v mezích stanovených limity a v souladu s následujícími pokyny (viz část „Samoprava“).

Proto, pokud není v níže uvedené části „Samoprava“ povoleno něco jiného, opravy budou adresovány registrovaným profesionálním opravám, a z důvodu předcházení problémům s bezpečností. Registrovaný profesionální opravář je profesionální opravář, jemuž výrobce udělil

přístup k pokynům a seznamu náhradních dílů tohoto produktu v souladu s metodami popsanými v legislativních aktech podle směrnice 2009/125/ES.

**O všem záruční opravě může provádět pouze ten servis (tedy oprávněná odborná opravna), jehož telefonní číslo naleznete v návodu/v záručním listě nebo získáte u svého autorizovaného prodejce.**

**Upozorňujeme tedy, že opravy provedené odbornými servisy (které nejsou společností oprávněni) vedou k porušení záruky.**

### **Samooprava**

Koncový uživatel si může sám opravit následující náhradní díly: kliky dveří, závěsy dveří, zásobníky, koše a těsnění dveří (aktualizovaný seznam je k dispozici na od 1. března 2021).

Kromě toho, aby se zajistila bezpečnost výrobku a předešlo se riziku vážného poranění, musí být tato samooprava provedena podle pokynů uvedených v návodu k použití pro samoopravu nebo pokynů dostupných na stránce . V zájmu vaší bezpečnosti odpojte výrobek od elektrické sítě dříve, než se pokusíte o vlastní opravu.

Opravy nebo pokusy o opravu provedené koncovými uživateli u dílů, které nejsou součástí tohoto soupisu, nebo které nejsou v souladu s pokyny v návodu pro vlastní opravu nebo s pokyny, které jsou k dispozici na , , mohou vést ke vzniku bezpečnostních rizik, která nespádají do odpovědnosti společnosti , a vedou k propadnutí záruky na výrobek.

Proto se důrazně doporučuje, aby se koncoví uživatelé zdrželi pokusů o provedení oprav, které nespádají do uvedeného seznamu náhradních dílů, a v takovém případě kontaktujte autorizované profesionální opravny nebo registrované profesionální opravny. Naopak, takové pokusy koncových uživatelů mohou způsobit problémy s bezpečností a poškodit produkt a následně způsobit požár, vytopení, elektrický zásah a vážné zranění osob.

Například, ale ne výlučně, následující opravy musí být adresovány autorizovaným odborným servisem nebo registrovaným odborným servisem: kompresor, chladicí okruh, hlavní deska, deska měniče, deska displeje atp.

Výrobce/prodávající nemůže být v žádném případě odpovědný za případ, kdy koncoví uživatelé nedodrží výše uvedená ustanovení.

Dostupnost náhradních dílů pro chladničku, kterou jste si zakoupili, je 10 let. Během tohoto období budou k dispozici originální náhradní díly pro správný provoz chladničky

Minimální záruční doba na vámi zakoupenou ledničku je 24 měsíců.

Tento výrobek je vybaven světelným zdrojem energetické třídy "G".

Světelný zdroj v tomto výrobku může vyměnit pouze odborný servis

Viz též

- 2 VYLOUČENÍ ODPOVĚDNOSTI / UPOZORNĚNÍ [ ] 27]









# Najskôr si prečítajte tento návod!





## Vážení zákazníci

Ďakujeme, že ste si vybrali tento výrobok . Boli by sme radi, keby ste dosiahli optimálnu účinnosť tohto vysoko kvalitného výrobku, ktorý bol vyrobený pomocou najmodernejších technológií. Pred použitím výrobku si preto pozorne prečítajte tento návod a všetku dodanú dokumentáciu.

Dajte na všetky informácie a varovania uvedené v používateľskej príručke. Týmto spôsobom budete chrániť seba a svoj výrobok pred možnými nebezpečenstvami. Uschovajte si tento návod na obsluhu. Priložte túto príručku k výrobku, ak ho odovzdáte niekomu inému.

## V užívateľskej príručke a na výrobku sú používané nasledujúce symboly:

	Nebezpečenstvo, ktoré môže mať za následok smrť alebo zranenie.
	Dôležité informácie alebo užitočné tipy na obsluhu.
	Riziko zranenia elektrickým prúdom!
	Prečítajte si užívateľskú príručku.
	Nebezpečenstvo, ktoré môže mať za následok popálenie v dôsledku kontaktu s horúcimi povrchmi.
	Horľavý materiál, upozornenie na nebezpečenstvo požiaru.
	Riziko úrazu v dôsledku kontaktu s ostrými povrchmi!
	Riziko UV-C žiarenia
UPO- ZORNE- NIE	Nebezpečenstvo, ktoré môže spôsobiť materiálne škody na výrobku alebo v jeho okolí

 <b>ENERGY</b> 	Informácie o modeli uložené v databáze výrobkov sa dajú získať zadaním nasledujúcej webovej stránky a vyhľadáním identifikátora vášho modelu (*), ktorý je uvedený na energetickom štítku.
SUPPLIER'S NAME	MODEL IDENTIFIER → (*)
	
	<a href="https://eprel.ec.europa.eu/">https://eprel.ec.europa.eu/</a>

<b>1</b>	<b>Bezpečnostné pokyny .....</b>	<b>30</b>
1.1	Zámer použitia.....	30
1.2	Bezpečnosť detí, zraniteľných osôb a domácich zvierat.....	30
1.3	Elektrická bezpečnosť.....	31
1.4	Bezpečnosť pri manipulácii .....	32
1.5	Bezpečnosť pri inštalácii.....	32
1.6	Prevádzková bezpečnosť.....	34
1.7	Bezpečnosť skladovania potravín	37
1.8	Bezpečnosť údržby a čistenia.....	38
1.9	Likvidácia starého produktu .....	38
<b>2</b>	<b>Pokyny na ochranu životného prostredia .....</b>	<b>39</b>
2.1	Súlad so smernicou WEEE a Odstránenie odpadov výrobku .....	39
<b>3</b>	<b>Vaša mraznička .....</b>	<b>40</b>
<b>4</b>	<b>Inštalácia .....</b>	<b>40</b>
4.1	Správne miesto pre inštaláciu .....	40
4.2	Pripojenie do elektrickej siete.....	41
4.3	Výstraha pred horúcim povrchom	41
4.4	Pripevnenie plastových klinov .....	41
4.5	Nastavenie nožičiek .....	42
4.6	Inštalácia chladiaceho a mraziaceho zariadenia vedľa seba.....	42
<b>5</b>	<b>Príprava .....</b>	<b>43</b>
5.1	Čo urobiť pre úsporu energie .....	43
5.2	Prvé uvedenie do prevádzky .....	43
5.3	Klimatická trieda a definície .....	43
<b>6</b>	<b>Prevádzka spotrebiča.....</b>	<b>44</b>
<b>7</b>	<b>Používanie vášho spotrebiča.....</b>	<b>44</b>
7.1	Ovládací panel produktu .....	44
7.2	Tlačidlo pre nastavenie teploty ....	44
7.3	Zmrazovanie čerstvých potravín ..	45
7.4	Obrátenie strany otvárania dverí ..	48
7.5	Upozornenie na otvorené dvere....	48
<b>8</b>	<b>Údržba a čistenie .....</b>	<b>49</b>
<b>9</b>	<b>Odstraňovanie problémov .....</b>	<b>50</b>

## 1 Bezpečnostné pokyny

- Táto časť obsahuje bezpečnostné pokyny potrebné pre zabránenie nebezpečenstvu zranení osôb alebo vecných škôd.
- Naša spoločnosť nezodpovedá za škody, ktoré môžu vzniknúť v prípade nedodržania týchto pokynov.

 Inštaláciu a opravy vždy vykonávajte u výrobcu, v autorizovanom servise alebo u osoby, ktorú popíše spoločnosť dovozcu.

 Používajte iba originálne náhradné diely a príslušenstvo.

 Neopravujte ani nevymieňajte žiadnu súčasť produktu, pokiaľ to nie je jasne uvedené v používateľskej príručke.

 Na výrobku nevykonávajte žiadne úpravy.

### 1.1 Zámer použitia

- Tento výrobok nie je vhodný na komerčné použitie a nemal by sa používať na iné účely, než na ktoré je určený.
- Tento spotrebič je určený na prevádzku v interiéri, ako sú domácnosti alebo podobne.

Napríklad;

V zamestnaneckých kuchyniach v obchodoch, kanceláriách a iných pracovných prostrediach,

Vo farmových domoch, V hotelových, motelových jednotkách alebo v iných rekreačných miestach, ktoré používajú zákazníci,

V hosteloch alebo v podobnom prostredí,

V stravovacích službách a podobných neobchodných ustanovizniach.

- Tento výrobok sa nesmie používať v otvorenom alebo uzavretom vonkajšom prostredí, ako sú plavidlá, balkóny alebo terasy. Vystavenie produktu dažďu, snehu, slnečnému žiareniu a vetru môže spôsobiť riziko požiaru.

### 1.2 Bezpečnosť detí, zraniteľných osôb a domácich zvierat

- Tento výrobok môžu používať deti vo veku od 8 rokov a osoby s nedostatočne vyvinutými fyzickými, zmyslovými alebo mentálnymi schopnosťami alebo s nedostatočnými skúsenosťami a znalosťami, ak sú pod dohľadom alebo boli poučené o bezpečnom používaní spotrebiča a o súvisiacich nebezpečenstvách.

- Deti vo veku od 3 do 8 rokov môžu do chladiaceho spotrebiča dávať a vyberať z neho jedlo.
- Deti a domáce zvieratá sa nesmú s výrobkom hrať, šplhať sa na ne alebo vliezť do nich.
- Deti a domáce zvieratá sa musia držať mimo priestoru kabíny (kompresora), kde sa nachádzajú elektrické časti.
- Čistenie a používateľskú údržbu nesmú vykonávať deti, pokiaľ nie ús pod dohľadom.
- Obalové materiály uchovávajúte mimo dosahu detí. Riziko poranenia a udusenía.
- Ak je vo dverách spotrebiča k dispozícii zámok, uchovávajúte kľúč mimo dosahu detí.



### 1.3 Elektrická bezpečnosť

- Počas inštalácie, údržby, čistenia, opráv a prepravy výrobok nesmie byť zapojený do zásuvky.
- Ak je napájací kábel poškodený, musí ho vymeniť osoba vyslaná výrobcom, autorizovaným poskytovateľom servisu alebo dovozcom, aby sa predišlo akémukoľvek prípadnému nebezpečenstvu.
- Napájací kábel nezasúvajte pod výrobok ani za jeho zadnú časť. Na napájací kábel nekladte ťažké predmety. Napájací kábel sa nesmie ohýbať, drviť a nesmie prísť do kontaktu so žiadnym zdrojom tepla.
- Použite iba originálny kábel. Nepoužívajte prerezané alebo poškodené káble.
- Na prevádzku spotrebiča nepoužívajte predlžovací kábel, rozdvojku ani adaptér.
- Prenosné rozdvojky a prenosné napájacie zdroje sa môžu prehriať a spôsobiť požiar. Preto za výrobkom ani v jeho blízkosti nemajte prenosné zdroje napájania s rozdvojkami.
- Napájací kábel výrobku nezapájajte do uvoľnenej alebo poškodenej elektrickej zásuvky. Tieto typy pripojení sa môžu prehrievať a spôsobiť požiar.
- Zástrčka musí byť ľahko prístupná. Ak to nie je možné, na elektrickej inštalácii musí byť k dispozícii mechanizmus, ktorý spĺňa elektrické predpisy a ktorý odpojuje všetky svorky od siete (poistka, vypínač, hlavný vypínač atď.).
- Výrobok sa nesmie prevádzkovať s externým spínacím zariadením, ako je časovač, alebo diaľkovo ovládaným systémom.
- Nepoužívajte výrobok, keď máte bosé nohy alebo mokré telo.

- Nedotýkajte sa zástrčky mokrými rukami.
- Pri odpájaní spotrebiča zo zásuvky nedržte napájací kábel, ale zástrčku.
- Uistite sa, že zástrčka nie je mokrá, špinavá ani zaprášená.
- Nikdy nepripájajte výrobok k zariadeniam šetriacim energiu. Tieto systémy sú pre výrobok škodlivé.

#### 1.4 Bezpečnosť pri manipulácii

- Pred prenášaním výrobku sa uistite, že ste spotrebič odpojili zo zásuvky.
- Tento spotrebič je ťažký, ne-manipulujte s ním sami. Ak na vás výrobok spadne, môže dôjsť k poraneniu. Počas prepravy do výrobku nenarážajte a neupúšťajte ho.
- Počas prepravy vždy zatvorte dvierka a nedržte výrobok za dvierka.
- Pri manipulácii so spotrebičom buďte opatrní, aby ste nepoškodili chladiaci systém a potrubia. Výrobok nepoužívajte, ak sú poškodené potrubia, a kontaktujte autorizovaný servis.

#### 1.5 Bezpečnosť pri inštalácii

- Pri príprave výrobku na použitie použite informácie z užívateľskej a inšalačnej príručky a uistite sa, že sú k dispozícii požadované elektrické a vodovodné nástroje. Ak nie, pre usporiadanie týchto nástrojov podľa potreby sa obráťte na kvalifikovaného elektrikára a vodoinštalatéra. Toto musí urobiť zákazník.

V opačnom prípade môže dôjsť k úrazu elektrickým prúdom, požiaru, problémom s výrobkom alebo zraneniu.

- Pred začatím inštalácie vypnite poistku, aby ste odpojili elektrické vedenie, ku ktorému je výrobok pripojený.
- Tento produkt je určený na použitie do maximálnej nadmorskej výšky 2000 metrov nad morom.
- Do priestoru inštalácie nepúšťajte deti.
- Pred inštaláciou skontrolujte prípadné poškodenia spotrebiča. Neinštalujte produkt, ak je poškodený.
- Pri inštalácii, údržbe a opravách výrobku vždy používajte osobné ochranné prostriedky (rukavice atď.). Riziko úrazu.

- Výrobok neinštalujte ani nenechávajte na miestach, kde môže byť vystavený vonkajším teplotám okolia.
- Položte výrobok na čistý, rovný a tvrdý povrch a vyvažujte ho pomocou nastaviteľných nožičiek (otáčaním predných nožičiek doprava alebo doľava). V opačnom prípade sa chladnička môže prevrátiť a spôsobiť zranenie.
- Spotrebič inštalujte v suchom a vetranom prostredí. Pod výrobkom neponechajte koberce alebo podobné pokrývky. Môže to spôsobiť riziko požiaru v dôsledku nedostatočného vetrania!
- Neblokujte ani nezakrývajte vetracie otvory. V opačnom prípade sa zvýši spotreba energie a váš produkt sa môže poškodiť.
- Pri umiestňovaní výrobku sa uistite, že prírodný kábel nie je poškodený alebo stlačený.
- Výrobok nesmie byť pripojený k napájacím systémom a zdrojom energie, ktoré môžu spôsobiť náhle zmeny napätia (napr. prenosný zdroj solárnej energie). V opačnom prípade môže dôjsť k prudkému kolísaniu napätia!
- Čím viac chladiva obsahuje, tým väčšiu miestnosť potrebuje pre umiestnenie. Vo veľmi malých miestnostiach sa v prípade úniku plynu z chladiaceho systému môže vyskytnúť horľavá zmes plynu a vzduchu. Na každých 8 gramov chladiva je potrebný objem najmenej 1 m<sup>3</sup>. Množstvo chladiva dostupného vo vašom spotrebiči je uvedené na typovom štítku.
- Výrobok nesmie byť nikdy umiestnený tak, aby sa napájacie káble, kovová hadica plynového sporáka, kovové plynové alebo vodovodné potrubie dostali do kontaktu so zadnou stenou výrobku (alebo kondenzátorom).
- Miesto inštalácie výrobku nesmie byť vystavené priamemu slnečnému žiareniu a nesmie sa nachádzať v blízkosti zdroja tepla, ako sú kachle, radiátory atď. Ak nemôžete zabrániť inštalácii výrobku v blízkosti tepelného zdroja, použite vhodnú izolačnú dosku a uistite sa, že minimálna vzdialenosť od tepelného zdroja je taká, ako je uvedené nižšie:
  - Najmenej 30 cm od zdrojov tepla, ako sú kachle, vykurovacie telesá a ohrievače atď.,

- A najmenej 5 cm od elektrických pecí.
- Váš výrobok má triedu ochrany I.
- Spotrebič zapojte do uzemnenej zásuvky, ktorá vyhovuje hodnotám napätia, prúdu a frekvencie uvedeným na typovom štítku. Zásuvka musí mať poistku 10A - 16A. Naša spoločnosť nepreberá zodpovednosť za škody spôsobené používaním bez uzemnenia a bez pripojenia k elektrickej sieti v súlade s miestnymi a vnútroštátnymi predpismi.
- V priebehu inštalácie musí byť napájací kábel tohto výrobku odpojený. V opačnom prípade môže dôjsť k úrazu elektrickým prúdom a zraneniu!
- Nezapájajte spotrebič do uvoľnených, zlomených, špinavých, mastných zásuviek alebo zásuviek, ktoré vyšli zo svojich puzdier alebo zásuviek s nebezpečenstvom kontaktu s vodou. Tieto typy pripojení sa môžu prehrievať a spôsobiť požiar.
- Napájací kábel a hadice (ak sú) umiestnite tak, aby nespôsobovali riziko zakopnutia.
- Prenikanie vlhkosti a kvapalín do častí pod napätím alebo do napájacieho kábla môže spôsobiť skrat. Preto spotrebič nepoužívajte vo vlhkom prostredí

ani v priestoroch, kde môže striekať voda (napr. v garáži, práčovni atď.) Ak je chladnička chladená vodou, odpojte ju a obráťte sa na autorizovaný servis.

- Nikdy nepripájajte chladničku k zariadeniam šetriacim energiu. Tieto systémy sú pre výrobok škodlivé.
- Pri demontáži krytu elektronickej dosky a zadného krytu kompresora (ak je namontovaný) hrozí nebezpečenstvo kontaktu s elektrickými časťami. Neodstraňujte kryt elektronickej dosky a zadný kryt kompresora (ak je namontovaný). Riziko zásahu elektrickým prúdom!

### 1.6 Prevádzková bezpečnosť

- Na výrobok nikdy nepoužívajte chemické rozpúšťadlá. Tieto materiály predstavujú riziko výbuchu.
- V prípade poruchy výrobku ho odpojte zo zásuvky (alebo vypnite poistku, ku ktorej je pripojený) a neprevádzkujte ho až do jeho opravy autorizovaným servisom. Nebezpečenstvo úrazu elektrickým prúdom!
- Na výrobok ani do jeho blízkosti neumiestňujte otvorený oheň (zapálenú sviečku, ciga-

retu atď.) ani zdroje tepla (žehličku, varnú dosku, rúru atď.). Do blízkosti výrobku neumiestňujte horľavé/výbušné materiály...

- Nevyliezajte na výrobok. Riziko pádu a zranenia!
- Použitím ostrých a špicatých nástrojov nespôsobte poškodenie potrubí chladiaceho systému. Chladivo, ktoré sa v prípade prepichnutia plynových potrubí predĺžení potrubí alebo vrchných povrchových vrstiev rozstrekne, môže spôsobiť podráždenie kože a poranenie očí.
- Nezasahujte do chladiaceho okruhu ani ho nepoškodzuje. Riziko výbuchu.
- Vo vnútri chladničiek/mrazničiek neumiestňujte a nepoužívajte elektrické spotrebiče, pokiaľ to neodporúči výrobca.
- Na urýchlenie odmrazovania nepoužívajte žiadne iné postupy ako sú tie, ktoré odporúča výrobca.
- Dbajte na to, aby ste si neprivrelí žiadnu časť rúk alebo tela do pohyblivých častí vo vnútri výrobku. Dávajte pozor, aby ste si nezasekli prsty medzi chladničku a jej dverami. Pri otváraní a zatváraní dverí buďte opatrní, ak sú v blízkosti deti.

- Nevkladajte do svojich úst zmrzlinu, kocky ľadu ani mrazené jedlo, po okamžitom výbere z mrazničky. Riziko omrzlín!
- Nedotýkajte sa vnútorných stien, kovových častí mrazničky ani potravín vo vnútri mrazničkya mokrymi rukami. Riziko omrzlín!
- Do mraziacej priehradky nekladte plechovky na sódy alebo plechovky a fľaše, ktoré obsahujú tekutiny, ktoré môžu zamrznúť. Plechovky alebo fľaše môžu explodovať. Riziko poranenia a vecných škôd!
- V blízkosti chladničky nepoužívajte ani neumiestňujte materiály citlivé na teplotu, ako sú horľavé spreje, horľavé predmety, suchý ľad alebo iné chemické látky. Nebezpečenstvo požiaru a výbuchu!
- Vo vnútri produktu neskladujte výbušné materiály, ako sú aerosólové plechovky, s horľavými materiálmi.
- Neumiestňujte plechovky s tekutinami nad výrobok v otvorenom stave. Striekajúca voda na elektrické časti môže spôsobiť úraz elektrickým prúdom alebo požiar.

- Z dôvodu rizika rozbitia neukladajte v mraziacom priestore sklenené nádoby s tekutinou vo vnútri.
- Tento spotrebič nie je určený na skladovanie a chladenie liekov, krvnej plazmy, laboratórnych prípravkov alebo podobných materiálov a výrobkov, na ktoré sa vzťahuje smernica o zdravotníckych výrobkoch.
- Ak sa výrobok nepoužíva na stanovený účel, môže spôsobiť poškodenie alebo poškodenie výrobkov uchovávaných vo vnútri.
- Ak je vaša chladnička vybavená modrým svetlom, nepozerajte sa na toto svetlo pomocou optických zariadení. Nepozerajte sa dlho priamo na UV LED svetlo. Ultrafialové lúče môžu spôsobiť namáhanie očí.
- Výrobok nenapĺňajte väčším množstvom obsahu, ako je jeho kapacita. Na urýchlenie odmrazovania nepoužívajte žiadne iné postupy ako sú tie, ktoré odporúča výrobca. Ak po otvorení dvierok obsah chladničky vypadne, môže dôjsť k zraneniu alebo poškodeniu. Podobné problémy sa tiež môžu vyskytnúť pri umiestnení predmetu na spotrebič.
- Uistite sa, že ste odstránili všetok ľad alebo vodu, ktoré sa mohli vyliať na zem, aby ste predišli zraneniam.
- Miesto stojanov / stojanov na fľaše vo dverách chladničky vymieňajte iba vtedy, keď sú stojany prázdne. Nebezpečenstvo úrazu!
- Na výrobok nekladte predmety, ktoré by mohli spadnúť alebo sa prevrátiť. Tieto predmety môžu spadnúť pri otváraní alebo zatváraní dverí a spôsobiť zranenia alebo materiálne škody.
- Na sklenené povrchy nevystavujte nadmerný tlak. Rozbité sklo môže spôsobiť zranenia alebo materiálne škody.
- Chladiaci systém vo vašom spotrebiči obsahuje chladiivo R600a. Typ chladiwa použitého v spotrebiči je uvedený na typovom štítku. Tento plyn je horľavý. Z toho dôvodu pri manipulácii so spotrebičom buďte opatrní, aby ste nepoškodili chladiaci systém a potrubia. V prípade poškodenia potrubí;
  1. Nedotýkajte sa produktu ani napájacieho kábla,
  2. Chráňte spotrebič pred potenciálnymi zdrojmi ohňa, ktoré môžu spôsobiť vzplanutie produktu.

3. Vetrajte priestor, kde je výrobok umiestnený. Nepoužívajte ventilátor.
4. Kontaktujte autorizovaný servis.

Ak je výrobok poškodený a zistíte únik plynu, držte sa ďalej od plynu. Plyn môže spôsobiť omrzliny, ak sa dostane do kontaktu s pokožkou.

Pred likvidáciou starých spotrebičov, ktoré sa už nebudú ďalej používať:

1. Odpojte napájací kábel zo sieťovej zásuvky.
  2. Odrežte napájací kábel a vyberte ho zo spotrebiča spolu so zástrčkou.
  3. Nevyberajte stojany a zásuvky zo spotrebiča, aby ste zabránili vniknutiu detí do zariadenia.
  4. Odstráňte dvere.
  5. Spotrebič skladujte tak, aby sa nemohol prevrátiť.
  6. Nedovoľte deťom hrať sa so zošrotovaným spotrebičom.
- Nevyhadzujte spotrebič do ohňa. Nebezpečenstvo explózie.
  - Ak je vo dverách spotrebiča k dispozícii zámok, uchovávajte kľúč mimo dosahu detí.



## 1.7 Bezpečnosť skladovania potravín

Dbajte na nasledujúce upozornenia, aby ste zabránili znehodnoteniu potravín:

- Dlhodobé ponechanie otvorených dvierok môže spôsobiť zvýšenie teploty vo vnútri výrobku.
- Pravidelne čistite prístupné odtokové systémy, ktoré prichádzajú do styku s potravinami.
- Vyčistite nádrže na vodu, ktoré sa nepoužívali 48 hodín, a vodovodné systémy, ktoré sa nepoužívali viac ako 5 dní.
- Surové mäsové a rybie výrobky skladujte vo vhodných priehradkách v rámci výrobku. Preto nekvapká na iné potraviny ani s nimi neprichádza do kontaktu.
- Dvojhviezdičkové mraziace priehradky sa používajú na skladovanie vopred naplnených potravín, výrobu a skladovanie ľadu a zmrzliny.
- Priehradky s jednou, dvoma a tromi hviezdikami nie sú vhodné na zmrazovanie čerstvých potravín.
- Ak chladiaci výrobok zostal dlhší čas prázdny, vypnite ho, rozmrazte, vyčistite a vysušte, aby ste ochránili kryt výrobku.

## 1.8 Bezpečnosť údržby a čistenia

- Pred čistením alebo začatím údržby chladničku odpojte od elektrickej siete alebo vypnite poistku.
- Ak sa chystáte výrobok premiestniť na účely čistenia, neťahajte za dvere ani za kľučku dverí. Ak za kľučku ťaháte príliš silno, dvere môžu spôsobiť zranenie.
- Pod alebo za výrobok nekladte ruky, nohy ani kovové predmety. Môže dôjsť k zaseknutiu alebo akákoľvek ostrá hrana môže spôsobiť poranenie osôb.
- Vnútornej ani vonkajšej povrch výrobku neumývajte tlakovým čističom, parou, striekaním vody ani liatím vody. Nebezpečnosť úrazu elektrickým zásahom a ohňom.
- Pri čistení výrobku nepoužívajte ostré a abrazívne nástroje ani domáce čistiace prostriedky, saponáty, plyn, benzín, riedidlo, alkohol, lak a podobné látky. Čistiace a údržbárske prostriedky, ktoré nie sú škodlivé pre potraviny, používajte vo vnútri produktu.
- Nikdy nepoužívajte paru alebo čistiace prostriedky s parou pre čistenie spotrebiča a topenia ľadu vo vnútri. Para prichá-

dza do styku s živými časťami chladničky a spôsobuje skrat alebo úraz elektrickým prúdom.

- Na urýchlenie procesu rozmrazovania nepoužívajte žiadne mechanické náradie ani iné náradie, ako sú odporúčané výrobcom.
- Dbajte na to, aby voda neprišla do styku s vetracími otvormi, elektronickými obvodmi alebo osvetlením produktu. V opačnom prípade môže dôjsť k požiaru alebo úrazu elektrickým prúdom.
- Použite čistú suchú handričku na utretie prachu alebo cudzích materiálov z koncoviek zástrčiek. Na čistenie zástrčky nepoužívajte navlhčenú handričku alebo látku. V opačnom prípade môže dôjsť k požiaru alebo úrazu elektrickým prúdom.

## 1.9 Likvidácia starého produktu

Pri likvidácii starého výrobku postupujte podľa nižšie uvedených pokynov:

- Aby ste zabránili náhodnému zamknutiu detí do výrobku, ak je k dispozícii zámok dverí, deaktivujte ho.

- Striekajúca chladiaca kvapalina je škodlivá pre oči. Pri likvidácii výrobku nepoškodujte žiadnu časť chladiaceho systému.
- Prehltnutie kompresorového oleja alebo jeho vniknutie do dýchacích ciest môže mať smrteľné následky.
- Chladiaci systém vášho výrobku obsahuje plyn R600a, ako je uvedené na typovom štítku. Tento plyn je horľavý. Nevyhadzujte spotrebič do ohňa. Nebezpečenstvo explózie!
- C - Pentán sa používa ako nadúvadlo v izolačnej pene a je to horľavá látka. Nevyhadzujte spotrebič do ohňa.

## 2 Pokyny na ochranu životného prostredia

### 2.1 Súlad so smernicou WEEE a Odstránenie odpadov výrobku



Tento výrobok spĺňa požiadavky smernice WEEE EÚ (2012/19/EU). Tento výrobok nesie symbol klasifikácie pre odpad z elektrických a elektronických zariadení (OEEZ).

Tento symbol znamená, že na konci svojej životnosti sa tento výrobok nesmie likvidovať spolu s ostatným domovým odpadom. Použité zariadenie je potrebné odovzdať na oficiálny zberný dvor, odkiaľ prejde procesom recyklácie elektrických a elektronických zariadení. Informácie o takýchto zberných dvoroch vám poskytnú miestne orgány, prípadne predajca, od ktorého ste si produkt zakúpili. Každá domácnosť plní dôležitú úlohu pri zhodnocovaní a recyklácii starých zariadení. pri zhodnocovaní a recyklácii starých zariadení. Správna likvidácia použitého spotrebiča pomáha predchádzať možným negatívnym vplyvom na životné prostredie a zdravie ľudí.

### Súlad so smernicou RoHS:

Vami zakúpený produkt spĺňa požiadavky smernice RoHS EÚ (2011/65/EÚ). Neobsahuje škodlivé a zakázané látky uvedené v smernici.



### Informácie o balení

Obalové materiály výrobku sú vyrobené z recyklovateľných materiálov v súlade s našimi národnými predpismi o životnom prostredí. Nevyhadzujte obalové materiály spolu s domácimi alebo inými odpadmi. Vezmite ich do zberných miest pre obalové materiály určené miestnymi orgánmi.



### Súlad s normami a informácie o skúškach/Vyhlásenie o zhode ES

Fázy vývoja, výroby a predaja tohto výrobku sú v súlade s bezpečnostnými pravidlami vo všetkých príslušných smerniciach Európskeho spoločenstva. 2014/35/EÚ, 2014/30/EÚ, 93/68/ES, IEC 60436/ DIN 44990, EN 50242

### 3 Vaša mraznička

SK

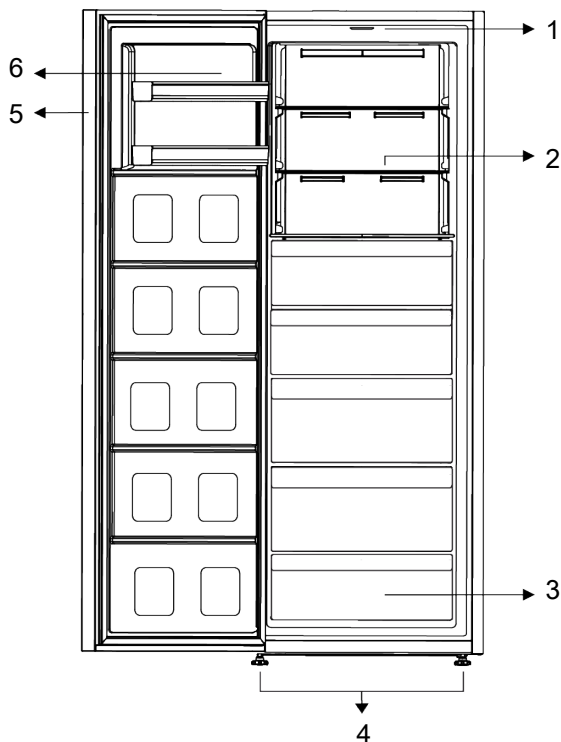

- 1 Osvetľovacie sklo
- 3 Mraziace priestory
- 5 Elektronický indikátor

- 2 Nastaviteľné sklenené poličky
- 4 Nastaviteľné nohy
- 6 Nastaviteľná dverová polička

**\*Voliteľné:** Obrázky v tejto užívateľskej príručke sú schematické a nemusia sa presne zhodovať s vaším produktom. Ak

vaš výrobok neobsahuje príslušné časti, tieto informácie sa vzťahujú na ostatné modely.

### 4 Inštalácia

 Najskôr si prečítajte časť „Bezpečnostné pokyny“!

#### 4.1 Správne miesto pre inštaláciu

Pre inštaláciu spotrebiča sa obráťte na autorizovaný servis. Pre prípravu spotrebiča pre inštaláciu vyhľadajte informácie v užívateľskej príručke a uistite sa, že sú k dispozícii požadované elektrické a vodovodné

nástroje. Ak nie, pre usporiadanie týchto nástrojov podľa potreby sa obráťte na elektrikára a vodoinštalatéra.

 **VAROVANIE:** Výrobca nenesie žiadnu zodpovednosť za škody spôsobené prácou vykonanou neoprávnenými osobami.

**VAROVANIE:**

V priebehu inštalácie musí byť napájací kábel tohto výrobku odpojený. Ak tak neurobíte, môže to mať za následok smrť alebo vážne zranenie!

**VAROVANIE:**

Ak je rozpätie dverí príliš úzke pre prenesenie výrobku, odmontujte dvere a otočte produkt na bok, ak to nefunguje, obráťte sa na autorizovaný servis.

- Pre zabránenie vibráciám umiestnite výrobok na rovný povrch.
- Umiestnite výrobok aspoň 30 cm od radiátorov, pecí a podobných tepelných zdrojov a aspoň 5 cm od elektrických rúr.
- Nevystavujte výrobok priamemu slnečnému žiareniu alebo ho neponechávajte vo vlhkom prostredí.
- Neinštalujte výrobok v prostredí s teplotami pod  $-5^{\circ}\text{C}$ .
- Váš výrobok pre svoje efektívne fungovanie vyžaduje dostatočnú cirkuláciu vzduchu. Ak sa výrobok umiestni do výklenku, nezabudnite medzi výrobkom a stropom, zadnou stenou a bočnými stenami ponechať voľný priestor najmenej 5 cm.
- Skontrolujte, či sa komponent na zaistenie voľného priestoru voči zadnej stene nachádza na svojom mieste (ak sa dodáva s výrobkom).
- Ak komponent nie je k dispozícii, alebo ak sa stratil či spadol, umiestnite výrobok tak, aby medzi zadnou stenou výrobkov a stenou miestnosti zostal voľný priestor najmenej 5 cm. Voľný priestor vzadu je dôležitý pre efektívnu prevádzku výrobku.

## 4.2 Pripojenie do elektrickej siete



Pre napájanie nepoužívajte predĺžovacie káble alebo rozdvojky.



Poškodený napájací kábel musí byť vymenený autorizovaným servisom.



Pri umiestnení dvoch chladničiek v priľahlej pozícii, medzi dvoma jednotkami nechajte vzdialenosť najmenej 4 cm.



Pred prepravou alebo používaním nikdy neotvárajte kryt riadiacej dosky na výrobku. Riziko úrazu elektrickým prúdom a požiaru!

- Naša spoločnosť nenesie zodpovednosť za prípadné škody vzniknuté v dôsledku použitia bez uzemnenia a bez pripojenia napájania v nesúlade s vnútroštátnymi predpismi.
- Zásuvka napájacieho kábla musí byť ľahko prístupná aj po inštalácii.
- Medzi zásuvkou a chladničkou nepoužívajte rozdvojku alebo predĺžovací kábel.

## 4.3 Výstraha pred horúcim povrchom

Bočné steny vášho produktu sú vybavené rúrkami chladenia, ktoré vylepšujú chladiaci systém. Cez tieto povrchy môže tiecť vysokotlaková kvapalina, ktorá môže spôsobiť ohrev bočných stien. Je to normálne a nevyžaduje to údržbu. Pri kontakte s týmito oblasťami buďte opatrní.

## 4.4 Pripevnenie plastových klinov

Na zachovanie dostatočného priestoru na cirkuláciu vzduchu medzi výrobkom a stenou použite plastové kliny dodané s výrobkom.

1. Ak chcete pripojiť kliny, odstráňte skrutky na výrobku a použite skrutky dodané s klinmi.
2. Pripevnite 2 plastové kliny na kryt vetrania ako sú zobrazené na obrázku.

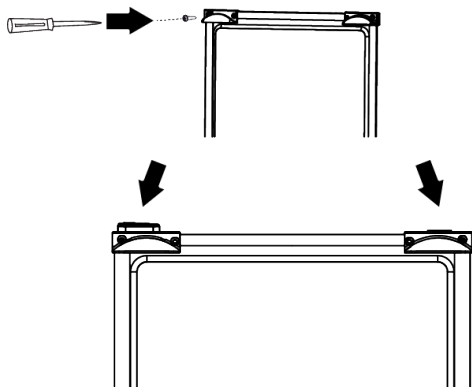

#### 4.5 Nastavenie nožičiek

Ak výrobok nie je v rovnovážnej polohe, nastavte predné nastaviteľné nohy ich otáčaním smerom doprava alebo doľava.



Dávajte pritom pozor, aby ste si nezasekli ruku medzi výrobok a zem alebo medzi výrobok a nastavovanú nožičku. Nebezpečenstvo úrazu!

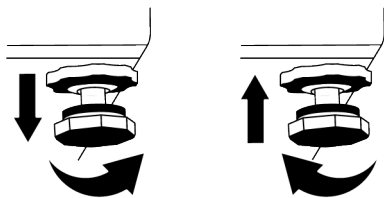

#### 4.6 Inštalácia chladiaceho a mraziaceho zariadenia vedľa seba

Ak sú mraziaci a chladiaci výrobok nainštalované vedľa seba, inštalácia by sa mala vykonať tak, aby bol mraziaci výrobok (1) na ľavej strane a chladiaci výrobok (2) na pravej strane. Aby sa predišlo problémom s kondenzáciou, ktoré by sa mohli vyskytnúť medzi výrobkami, sú na ľavej strane chladiča umiestnené prvky proti kondenzácii.

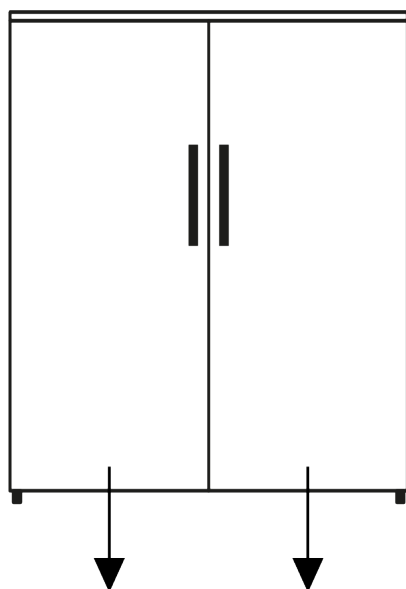

Mraznička ( 1 )

Chladička ( 2 )

## 5 Príprava



Najskôr si prečítajte časť „Bezpečnostné pokyny“!

### 5.1 Čo urobiť pre úsporu energie



Pripojenie výrobku k elektronickým systémom pre úsporu energie je škodlivé, pretože môže dôjsť k poškodeniu výrobku.

- Tento chladiaci spotrebič nie je určený na používanie ako vstavaný spotrebič.
- Nenechávajte dvere chladničky otvorené po dlhšiu dobu.
- Nevkladajte do chladničky horúce potraviny alebo nápoje.
- Neprepĺňujte chladničku; blokovanie vnútorného toku vzduchu zníži chladiacu kapacitu.
- Pretože horúci a vlhký vzduch sa nedostane priamo do vášho výrobku, keď nie sú dvierka zatvorené, výrobok sa optimalizuje v existujúcich podmienkach tak, aby jedlo vo vnútri bolo bezpečne chránené. Za týchto okolností budú funkcie a súčasti, ako sú kompresor, ventilátor, ohrievač, rozmrazovač, osvetlenie, displej atď., pracovať podľa potrieb s minimálnou spotrebou energie.
- V prípade, že je k dispozícii viacero možností, sklenené police musia byť umiestnené tak, aby neboli blokováné výstupy vzduchu na zadnej stene a najlepšie tak, aby výstupy vzduchu zostali pod sklennou policou. Táto kombinácia môže pomôcť zlepšiť distribúciu vzduchu a energetickú účinnosť.
- Pri skladovaní dôrazne odporúčame použitie spodnej zásuvky.
- V závislosti na funkciách tohto výrobku; rozmrazovanie zmrazených potravín v chladnejšom priestore zaistí úsporu energie a zachovanie kvality potravín.
- Ak chcete do mraziaceho priestoru chladničky vložiť maximálne množstvo potravín, treba vybrať horné zásuvky a potraviny umiestniť na drôtené/sklenné police.

- Jedlo ukladajte pomocou použitia zásuviek v chladiacom priestore, s cieľom zabezpečenia úspory energie a ochrany potravín v lepších podmienkach.
- Balenia potravín nesmú byť v priamom kontakte so snímačom teploty umiestneným v mraziacom priestore.

### 5.2 Prvé uvedenie do prevádzky

Pred použitím chladničky sa uistite, že boli vykonané všetky nevyhnutné prípravy v súlade s pokynmi uvedenými v kapitolách "Bezpečnostné pokyny a Životné prostredie" a "Inštalácia".

- Nechajte výrobok bežať bez vloženého jedla v jeho vnútri po dobu 6 hodín a neotvárajte dvere, ak to nie je nevyhnutné.
- Zmena teploty spôsobená otváraním a zatváraním dvierok počas používania výrobku môže bežne viesť ku kondenzácii na dverách/policiach a sklenených nádobách umiestnených vo výrobku.



Keď sa kompresor zapne, budete počuť zvuk. Je normálne, že výrobok vydáva hluk, aj keď kompresor nie je v prevádzke, pretože v chladiacom systéme sa môže stláčať kvapalina a plyn.



Je normálne, že sa predné hrany chladničky zohrejú. Tieto oblasti sú navrhnuté tak, aby sa zahrial, s cieľom zabránenia kondenzácie.



Pri niektorých modeloch sa panel indikátora automaticky vypne po 1 minúte po zatvorení dverí. Znovu sa aktivujú keď sa dvere otvoria alebo po stlačení tlačidla.

### 5.3 Klimatická trieda a definície

Pozrite si klimatickú triedu na typovom štítku zariadenia. Podľa klimatickej triedy sa na vaše zariadenie vzťahuje jedna z nasledujúcich informácií.

- **SN:** Dlhodobé mierne podnebie: Toto chladiace zariadenie je určené na používanie pri teplotách okolia od 10 °C do 32 °C.
- **N:** Mierne podnebie: Toto chladiace zariadenie je určené na používanie pri teplotách okolia od 16 °C do 32 °C.
- **ST:** Subtropické podnebie: Toto chladiace zariadenie je určené na používanie pri teplotách okolia od 16 °C do 38 °C.
- **T:** Tropické podnebie: Toto chladiace zariadenie je určené na používanie pri teplotách okolia od 16 °C do 43 °C.

## 6 Prevádzka spotrebiča



Najskôr si prečítajte časť „Bezpečnostné pokyny“!

- Na urýchlenie procesu rozmrazovania nepoužívajte žiadne mechanické náradie ani iné náradie, ako sú odporúčané výrobcom.
- Nepoužívajte časti chladničky, ako sú dvere alebo zásuvky, ako podperu alebo stupienok. Môže to spôsobiť zakopnutie do produktu alebo poškodenie jeho komponentov.
- Výrobok sa používa iba na skladovanie potravín.

- Ak nebudete doma (napr. dovolenka) a nebudete dlhšiu dobu používať ľadematic alebo dávkovač vody, vypnite ventil vody. V opačnom prípade môže dôjsť k úniku vody.

### Odpojenie výrobku od siete

- Ak výrobok nebudete dlhší čas používať, odpojte ho zo zásuvky.
- Odstráňte z neho jedlo, z dôvodu zabránenia vzniku zápachu,
- Počkajte, kým sa ľad roztopí, vyčistite interiér a nechajte ho vyschnúť, dvere nechajte otvorené, aby sa nepoškodili vnútorné plasty telesa.

## 7 Používanie vášho spotrebiča

### 7.1 Ovládací panel produktu

### 7.2 Tlačidlo pre nastavenie teploty



Najskôr si prečítajte časť „Bezpečnostné pokyny“.

\*Voliteľné: Zobrazené funkcie sú voliteľné, môžu existovať rozdiely v tvare a umiestnení funkcií, ktoré sa nachádzajú na paneli indikátorov vášho spotrebiča.

Pri používaní chladničky vám budú pomáhať zvukové a vizuálne funkcie indikačného panela.

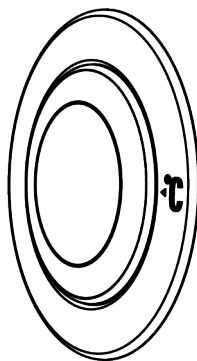

warm ← ● ● ● ● ● → cold  
(Or) Min 1 2 3 4 Max.

Prevádzková teplota sa nastavuje pomocou regulátora teploty.

1=Najnižšie nastavenie chladenia (najteplejšie nastavenie)

4=Najvyššie nastavenie chladenia (najchladnejšie nastavenie)

MAX. = Po nastavení maximálnej polohy sa aktivuje funkcia rýchleho zmrazenia.

Teplota v mraziacom priestore je nastavená na  $-27\text{ }^{\circ}\text{C}$ . Ak chcete funkciu zrušiť, opäť zmeňte polohu termostatu z 1 na 4. Funkcia rýchleho zmrazenia sa automaticky zruší po 50 hodinách.

Pre zmrazenie veľkého množstva čerstvých potravín, pred vložením potravín do mraziaceho priestoru prepnite do polohy max.

Vyberte nastavenie podľa požadovanej teploty.

Vnútrotná teplota závisí aj od teploty okolia, frekvencie otvárania dverí a množstva potravín uložených vo vnútri.

Časté otváranie dvierok spôsobuje zvýšenie vnútornej teploty.

Z tohto dôvodu sa odporúča čo najskôr po použití dvierka opäť zatvoriť. Normálna teplota skladovania vášho spotrebiča by mala byť v polohe gombíka 1 ( $-18\text{ }^{\circ}\text{C}$ ). ( $-18\text{ }^{\circ}\text{C} / 0^{\circ}\text{F}$ )

Nižšie teploty dosiahnete nastavením gombíka termostatu smerom k Pozícii 4.

Odporúčame kontrolovať teplotu teplomerom, aby ste sa uistili, že odkladacie priestory majú požadovanú teplotu.

Nezabudnite odčítať teplotu ihneď po vybratí z mrazničky, pretože teplota teplomera stúpa veľmi rýchlo.

### 7.3 Zmrazovanie čerstvých potravín

- Potraviny, ktoré sa majú zmraziť, rozdeľte na porcie s veľkosťou, ktorá je možné konzumovať, a zmrazte ich v samostatných balíčkoch. Týmto spôsobom po rozmrazení zabránite potrebe opätovnému zmrazeniu všetkých potravín.
- Z dôvodu čo najväčšej ochrany výživových hodnôt, arómy a Farba potravín, zeleninu pred zmrazením krátko uvarite. (Varenie nie je potrebné pre potraviny, ako sú uhorky, petržlenová vňať.) Čas varenia takto zmrazenej zeleniny sa skraca o  $1/3$  v porovnaní s čerstvou zeleninou.
- Pre predĺženie doby skladovania mrazených potravín, varenú zeleninu najskôr filtrujte a potom hermeticky zabalte, v prípade všetkých druhov potravín.

- Potraviny neskladujte v mrazničke bez obalu.
- Obalový materiál skladovaných potravín musí byť vzdychotesný, hrubý a odolný a nesmie sa deformovať chladom a vlhkosťou. V opačnom prípade môžu potraviny stuhnuté zmrazením prepichnúť obal. Z hľadiska bezpečného skladovania potravín je tiež dôležité dobre utesniť obal.

#### Na zmrazovanie potravín sú vhodné tieto typy obalov:

Polyetylénové vrečko,lobal, plastová fólia, vákuové vrečká a skladovacie nádoby odolné proti chladu s uzávermi.

#### Na zmrazovanie potravín sa neodporúča používať tieto typy obalov:

Baliaci papier, pergamenový papier, celofán (želatínový papier), vrece na odpad, použité tašky a nákupné tašky.

- Horúce potraviny neskladujte v mrazničke bez ich schladenia.
- Pri vkladaní nezmrazených čerstvých potravín do mrazničky dbajte na to, aby neprichádzali do styku so zmrazenými potravinami. Cool-pack (PCM) je možné umiestniť do stojana bezprostredne pod stojan s rýchlym mrazením, pre zabránenie, aby sa prehriali.
- Počas doby zmrazovania (24 hodín) nedávajte do mrazničky ďalšie potraviny.
- Vložte svoje potraviny do mraziacich políc alebo regálov rozložené, aby neboli stiesnené (odporúča sa, aby obaly neprišli do vzájomného kontaktu).
- Mrazené potraviny musia byť po rozmrazení okamžite spotrebované v krátkom čase a už nikdy nesmú byť zmrazené.
- Neblokujte ventilačné otvory tým, že svoje mrazené potraviny dáte pred ventilačné otvory umiestnené na zadnej ploche.
- Odporúčame vám, aby ste na obaly nalepili štítok a napísali názov potravín v balení a čas zmrazenia.

**Potraviny vhodné na mrazenie:**

Ryby a morské plody, červené a biele mäso, hydina, zelenina, ovocie, bylinkové korenie, mliečne výrobky (napríklad syr, maslo a precedené jogurty), pečivo, hotové alebo varené jedlá, zemiakové jedlá, suflé a dezerty.

**Potraviny nevhodné na mrazenie:**

Jogurt, kyslé mlieko, smotana, majonéza, listový šalát, červená reďkovka, hrozno, všetky ovocia (napríklad jablko, hrušky a broskyne).

- U potravín, ktoré sa majú rýchlo a dôkladne zmraziť, neprekračujte nasledujúce stanovené množstvá na balenie.
  - Ovocie a zelenina, 0,5 - 1 kg
  - Mäso, 1-1,5 kg
- Malé množstvo potravín (maximálne 2 kg) je možné zmraziť aj bez použitia funkcie rýchleho zmrazenia.

Najlepšie výsledky dosiahnete, ak budete nasledovať nasledujúce pokyny:

- Pre umiestnenie a skladovanie potravín v mrazničke si pozrite tabuľky Mäso a ryby, zelenina a ovocie, mliečne výrobky.

**Rady týkajúce sa skladovania mrazených potravín**

- Pri nákupe vašich mrazených potravín sa uistite, či sú zmrazené na vhodnú teplotu a či nie sú porušené ich obaly.
- Balíky vložte do mrazničky čo najskôr po zakúpení.
- Pred konzumáciou zabalených hotových jedál, ktoré vyberiete z mrazničky, sa uistite, že neuplynul dátum expirácie uvedený na obale.

**Rozmrazovanie**

Ľad v mraziacich priehradkách sa automaticky roztopí.

**Podrobnosti o mrazničke**

Norma EN 62552 vyžaduje (podľa špecifických podmienok merania), aby sa pri teplote okolia 25 °C za 24 hodín zmrazilo aspoň 4,5 kg potravín na každých 100 litrov objemu mraziaceho priestoru.

**Rozmrazovanie mrazených potravín**

V závislosti od rozmanitosti potravín a účelu použitia je možné zvoliť medzi nasledujúcimi možnosťami rozmrazovania:

- Pri izbovej teplote (nie je veľmi vhodné rozmrazovať jedlo dlhodobým ponechaním pri izbovej teplote z hľadiska udržania kvality jedla)
- V chladničke
- V elektrickej rúre (u modelov s alebo bez ventilátora)
- V mikrovlnnej rúre

**UPOZORNENIE!**

- Nikdy nedávajte kyslé nápoje do sklenených fľaš a plechoviek do mrazničky, pretože hrozí nebezpečenstvo výbuchu.
- Ak je na obale zmrazených potravín vlhkosť a nadmerné napučovanie, je pravdepodobné, že boli predtým uložené v nesprávnom skladovacom stave a ich obsah sa zhoršil. Nekonzumujte tieto potraviny bez kontroly.
- Keďže chuť niektorých korenín vo varených jedlách sa môže pri dlhodobom skladovaní zmeniť, musíte do potravín určených na zmrazenie pridať menšie množstvo korenia alebo požadované korenie pridať do potravín po rozmrazení.

Mäso a ryby		Príprava	Najdlhšia doba skladovania (mesiace)	
Mäsové výrobky	Tefacina	Steak	Nakrájajte ich o hrúbke 2 cm a položte medzi ne fóliu alebo ich pevne obalte strečovou fóliou	6-8
		Vyprážanie	Zabaľte kusy mäsa alebo ich pevne obalte strečovou fóliou	6-8
		Kocky	Na malé kusy	6-8
		Rezne, kotlety	Umiestnením fólie medzi nakrájané plátky alebo ich pevne obalte strečovou fóliou	6-8
	Ovčie mäso	Kotlety	Umiestnením fólie medzi kusy mäsa alebo ich osobitne obalte strečovou fóliou	4-8
		Vyprážanie	Zabaľte kusy mäsa alebo ich pevne obalte strečovou fóliou	4-8
		Kocky	Zabaľte mleté mäso do mraziaceho vrečka, alebo ho pevne obalte strečovou fóliou	4-8
	Hovädzie mäso	Vyprážanie	Zabaľte kusy mäsa alebo ich pevne obalte strečovou fóliou	8-12
		Steak	Nakrájajte ich o hrúbke 2 cm a položte medzi ne fóliu alebo ich pevne obalte strečovou fóliou	8-12
		Kocky	Na malé kusy	8-12
		Varené mäso	Zabaľte ho v malých kúskoch do vrečka na mrazenie	8-12
	Mleté mäso	Bez korenín, v plochých vreciach	1-3	
	Droby (kusy)	V kúskoch	1-3	
	Fermentovaná klobása - saláma	Je potrebné ich zabaliť, aj keď majú vlastný obal.	1-3	
	Šunka	Umiestnením fólie medzi nakrájané plátky	2-3	
Hydina a divina	Kuracie a morčacie mäso	Zabalením do fólie	4-6	
	Hus	Zabalením do fólie (porcie by nemali presiahnuť 2,5 kg)	4-6	
	Kačica	Zabalením do fólie (porcie by nemali presiahnuť 2,5 kg)	4-6	
	Jeleň, králik, srnka	Zabalením do fólie (porcie by nemali presiahnuť 2,5 kg a ich kosti musia byť oddelené)	6-8	
Ryby a morské plody	Sladkovodné ryby (pstruh, kapor, žeriav, sumec)	Po dôkladnom vyčistení vnútorností a šupín ich umyte a vysušte a v prípade potreby im odrežte chvostové a hlavové časti.	2	
	Chudé ryby (morský vlk, kalkan veľký, morský jazyk)		4-6	
	Mastné ryby (bonito, makrela, lufara, parma, sardely)		2-4	
	Mäkkýše		Vyčistené a vo vreciach	4-6
	Kaviár		Vo vlastnom obale, v hliníkových alebo plastových nádobách	2-3

Ovocie a zelenina	Príprava	Najdlhšia doba skladovania (mesiace)
Fazuľa	Po umytí a nakrájání na malé kúsky šokovým varom po dobu 3 minúty	10-13
Zelený hrach	Po vylúpení a umytí šokovým varom 2 minúty	10-12
Kapusta	Po vyčistení šokovým varom 1 - 2 minúty	6-8
Mrkva	Po umytí a nakrájání na malé kúsky šokovým varom po dobu 3-4 minúty	12
Čierne korenie	Po odrezaní stonky, rozdelením na dve časti a oddelením semien varením po dobu 2 - 3 minúty	8-10
Špenát	Po umytí a očistení šokovým varom 2 minúty	6-9
Pór	Po nasekaní a vyčistení šokovým varom 5 minút	6-8
Karfiol	Po oddelení listov a nakrájání jadra na kúsky šokovým varom v troche citrónovej vody po dobu 3 - 5 minút	10-12
Baklažán	Po umytí a nakrájání na 2 cm kúsky šokovým varom po dobu 4 minúty	10-12
Tekvica	Po umytí a nakrájání na 2 cm kúsky šokovým varom po dobu 2- 3 minúty	8-10
Hríby	Zľahka popražíme na oleji a vytlačíme na ňom citrón	2-3
Kukurica	Očistením a zabalením ako šúlok alebo zrno	12
Jablká a hrušky	Po očistení a nakrájání šokovým varom po dobu 2-3 minúty	8-10
Marhule a broskyne	Rozdelíme na polovicu a vyberieme kôstky	4-6
Jahody a maliny	Po umytí a olúpaní	8-12
Pečené ovocie	Pridaním 10% cukru do nádob	12
Slivky, čerešne, višne	Po umytí a odstránení stopiek	8-12

Mliečne výrobky	Príprava	Najdlhšia doba skladovania (mesiace)	Podmienky skladovania
Syr (okrem syra feta)	Umiestnením fólie medzi nakrájané plátky	6-8	Môže byť ponechaný v pôvodnom obale na krátkodobé uskladnenie. Na dlhodobé skladovanie zabaľte do alobalu alebo plastovej fólie.
Maslo, margarín	Vo vlastnom obale	6	Vo vlastnom obale alebo v plastových nádobách

## 7.4 Obrátenie strany otvárania dverí

Strana otvárania dverí chladničky môže byť otočená podľa miesta, na ktoré ju umiestnite. Ak to potrebujete urobiť, vždy zavolajte najbližší autorizovaný servis.

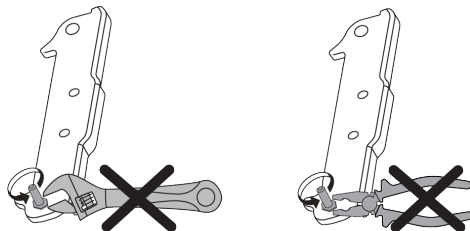

## 7.5 Upozornenie na otvorené dvere

Systém upozornenia na otvorené dvere chladničky sa môže líšiť v závislosti od modelu.

**Verzia 1;**

Ak dvere výrobku zostanú otvorené určitý čas (od 60 s do 120 s), zaznie zvukový výstražný signál; v závislosti od modelu výrobku sa môže zobrazíť aj vizuálny výstražný signál (svetelný záblesk). Ak zatvoríte dvere zariadenia alebo stlačíte tlačidlo na obrazovke zariadenia, ak také je, výstražný zvuk sa zastaví.

**Verzia 2;**

Ak dvere zariadenia zostanú otvorené určitý čas (od 60 s do 120 s), zaznie upozornenie na otvorené dvere. Upozornenie na otvore-

né dvere sa ozýva postupne. Najprv sa spustí zvukové varovanie. Ak dvere stále nie sú zatvorené, po 4 minútach sa aktivuje vizuálne upozornenie (svetelný záblesk). Upozornenie na otvorené dvere sa oneskorí o určitý čas (od 60 s do 120 s), keď sa stlačí ľubovoľné tlačidlo na obrazovke produktu, ak také je. Potom sa proces začne odznova. Keď sú dvere zariadenia zatvorené, upozornenie na otvorené dvere sa zruší.

**8 Údržba a čistenie****VAROVANIE:**

Najskôr si prečítajte časť „Bezpečnostné pokyny“.

**VAROVANIE:**

Pred čistením chladničky ju odpojte zo siete alebo vypnite poistku, ku ktorej je pripojená.



Pod chladničku ani medzi chladničku a podlahu zo žiadneho dôvodu nedávajte ruky, nohy ani kovové predmety. Môže dôjsť k zaseknutiu alebo akákoľvek ostrá hrana môže spôsobiť poranenie osôb.

- Na čistenie produktu nepoužívajte ostré ani drsné nástroje. Nepoužívajte materiály, ako sú čistiace prostriedky pre domácnosť, mydlo, čistiace prostriedky, plyn, benzín, riedidlo, alkohol, vosk atď.
- Prach sa musí z ventilačnej mriežky na zadnej strane produktu odstrániť najmenej raz ročne (bez otvorenia krytu). Výrobok čistíte suchou handričkou.
- Dávajte pozor, aby sa voda nedostala do krytu lampy a iných elektrických častí.
- Očistite dvere pomocou vlhkej handričky. Odstráňte všetok obsah, aby ste odstránili dvere a poličky. Zdvihnutím nahor vy-

berte poličky vo dverách. Vyčistite a osušte police, potom ich umiestnite späť na ich miesto zasunutím zhora.

- Nepoužívajte chlórovanú vodu alebo čistiace prostriedky na vonkajšom povrchu a pochrómovaných častiach výrobku. Chlór môže na takých kovových povrchoch spôsobiť koróziu.
- Nepoužívajte ostré a abrazívne nástroje, mydlo, prostriedky na čistenie domácnosti, čistiace prostriedky, plyn, benzín, laky a podobné látky, aby ste zabránili deformácii a odstráneniu odtlačkov na plastovej časti. Na čistenie použite teplú vodu a mäkkú handričku a usušte do sucha.
- Na výrobkoch bez funkcie No-Frost sa môžu na zadnej stene chladiaceho priestoru nachádzať kvapky vody a námraza až do hrúbky prsta. Nečistite a nikdy nenanášajte oleje ani podobné materiály.
- Na čistenie vonkajšieho povrchu výrobku používajte iba mierne navlhčenú handričku z mikrovlákna. Špongie a iné druhy čistiacich odevov môžu spôsobiť škrabance.
- Ak chcete počas čistenia vnútorného povrchu výrobku vyčistiť všetky odnímateľné komponenty, umyte tieto komponenty slabým roztokom pozostávajúcim z mydla, vody a uhličitanu. Umyte a dôkladne osušte. Zabráňte kontaktu vody s prvkami osvetlenia a ovládacieho panela.

**POZOR:**

Na žiadny vnútorný povrch nepoužívajte ocot, lieh alebo iné čistiace prostriedky na báze alkoholu.

**Vonkajšie povrchy z nehrdzavejúcej ocele**

Na nehrdzavejúcu oceľ použijete neabrazívny čistiaci prostriedok a naneste ho mäkkou handričkou, ktorá nepúšťa vlákna. Pre leštenie, povrch jemne utrite handričkou z mikrovlákna navlhčenou vo vode a použijete suchú jeleniu kožu. Vždy sledujte žily nehrdzavejúcej ocele.

**Predchádzanie zápachom**

Výrobok je vyrobený bez akýchkoľvek pachových látok. Nesprávne skladovanie potravín a nesprávne čistenie vnútorných povrchov však môžu viesť k zápachu.

- Aby k tomu nedošlo, očistite vnútro so sódomou vodou každých 15 dní.
- Potraviny uchovávajte v uzavretých nádobách, pretože mikroorganizmy vznikajúce z potravín uchovávaných v neuzavretých nádobách spôsobujú nepríjemný zápach.
- Nenechávajte potraviny so zašlým dátumom spotreby a pokazené potraviny v chladničke.

**Ochrana plastových povrchov**

Olaj vytečený na plastové povrchy môže poškodiť povrch a musí byť ihneď umytý teplou vodou.

**9 Odstraňovanie problémov**

Najskôr si prečítajte časť „Bezpečnostné pokyny“!

Než sa obrátíte na servis, pozrite si nasledujúci zoznam. Môže Vám to ušetriť čas aj peniaze. Tento zoznam obsahuje časté sťažnosti, ktoré nie sú spojené s chybným spracovaním alebo poškodením materiálu. Niektoré funkcie uvedené v tomto dokumente sa nemusia vzťahovať na váš produkt.

**VAROVANIE:** Ak problém pretrváva aj po vykonaní pokynov v tejto časti, obráťte sa na svojho predajcu alebo na autorizovaný servis. Nepokúšajte sa opraviť produkt.

**Chladnička nefunguje.**

- Zástrčka nie je úplne nasadená. >>> Zapojte ju úplne do zásuvky.
- Poistka pripojená do zásuvky ktorá napája produkt alebo hlavná poistka je spálená. >>> Skontrolujte poistku.

**Kondenzácia na bočnej stene chladiaceho priestoru (MULTI ZÓNA, CHLADIACA, KONTROLNÁ a FLEXI ZÓNA).**

- Dvere sa otvárajú príliš často. >>> Dbajte na to, aby ste dvere výrobku neotvárali príliš často.

- Prostredie je príliš vlhké. >>> Neinštalujte výrobok vo vlhkom prostredí.
- Potraviny obsahujúce tekutiny sú uchovávané v neuzavretých nádobách. >>> Uchovávajte potraviny, ktoré obsahujú tekutiny v uzavretých nádobách.
- Dvere výrobku boli ponechané otvorené. >>> Nenechávajte dvere chladničky otvorené po dlhšiu dobu.
- Termostat je nastavený na veľmi nízku teplotu. >>> Nastavte termostat na vhodnú teplotu.

**Kompresor nepracuje.**

- V prípade náhleho výpadku prúdu alebo vytiahnutia napájacieho kábla a po jeho opätovnom pripojení tlak plynu v chladiacom systéme výrobku nie je vyvážený, čo spustí tepelný istič kompresora. Produkt sa reštartuje po približne 6 minútach. Keď sa výrobok po uplynutí tejto doby nereštartuje, obráťte sa na servis.
- Je aktívne rozmrazovanie. >>> To je normálne pre chladničku s plne automatickým rozmrazovaním. Odmrazovania sa vykonáva pravidelne.
- Produkt nie je zapojený do elektrickej siete >>> Uistite sa, že napájací kábel je zapojený.

- Nastavenie teploty je nesprávne. >>> Zvoľte zodpovedajúce nastavenie teploty.
- Nie je prúd. >>> Produkt bude naďalej fungovať normálne po obnovení napájania.

### **Prevádzkový hluk chladničky sa pri používaní zvyšuje.**

- Prevádzkové výsledky tohto výrobku sa môžu líšiť v závislosti na zmenách teploty okolitého prostredia. To je normálne a nejedná sa o závalu.

### **Chladnička beží príliš často alebo príliš dlho.**

- Nový výrobok môže byť väčší ako ten predchádzajúci. Väčšie výrobky budú pracovať po dlhšiu dobu.
- Teplota v miestnosti môže byť vysoká. >>> Výrobok bude v miestnosti s vyššou teplotou spustený po dlhšiu dobu.
- Výrobok mohol byť zapojený len nedávno alebo v ňom boli umiestnené nové položky potravín. >>> Výrobok dosiahne nastavenú teplotu dlhšie, keď bol len práve zapojený alebo doň boli umiestnené nové potraviny. To je normálne.
- Do výrobku bolo v poslednej dobe umiestnené veľké množstvo teplého jedla. >>> Nepokladajte horúce jedlo do výrobku.
- Dvere boli často otvorené alebo zostali otvorené po dlhšiu dobu. >>> Teplý vzduch pohybujúce sa vo vnútri spôsobí, že výrobok bude v prevádzke dlhšie. Neotvárajte dvere chladničky príliš často.
- Dvere mrazničky alebo chladničky mohli zostať pootvorené. >>> Skontrolujte, či sú dvere úplne zatvorené.
- Výrobok môže byť nastavený na príliš nízku teplotu. >>> Nastavte teplotu na vyšší stupeň a počkajte, až výrobok dosiahne nastavenú teplotu.
- Podložky dvier chladničky alebo mrazničky môžu byť špinavé, opotrebované, rozbité alebo nesprávne nasadené. >>> Vyčistite alebo vymeňte tesnenie. Poškodené / roztrhané podložky dverí spôsobia, že výrobok bude bežať dlhšiu dobu pre zachovanie aktuálnej teploty.

### **Teplota mrazenia je veľmi nízka, ale teplota chladiča je dostačujúca.**

- Teplota priestoru mrazničky je nastavená na veľmi nízky stupeň. >>> Nastavte teplotu v mrazničke na vyšší stupeň a znovu skontrolujte.

### **Teplota chladenia je veľmi nízka, ale teplota mrazničky je dostačujúca.**

- Teplota priestoru chladničky je nastavená na veľmi nízky stupeň. >>> Nastavte teplotu v chladničke na vyšší stupeň a znovu skontrolujte.

### **Potraviny uchovávané v chladnejších zásuvkách priestorov sú zmrazené.**

- Teplota priestoru chladničky je nastavená na veľmi nízky stupeň. >>> Nastavte teplotu v chladničke na vyšší stupeň a znovu skontrolujte.

### **Teplota v chladničke alebo v mrazničke je príliš vysoká.**

- Teplota priestoru chladničky je nastavená na veľmi vysoký stupeň. >>> Nastavenie teploty chladiaceho priestoru má vplyv na teplotu v mraziacom priestore. Počkajte, až teplota príslušných častí dosiahne dostatočnú úroveň zmenou teploty chladiaceho alebo mraziaceho priestoru.
- Dvere boli často otvorené alebo zostali otvorené po dlhšiu dobu. >>> Neotvárajte dvere chladničky príliš často.
- Dvere môžu byť pootvorené. >>> Úplne zatvorte dvere.
- Výrobok mohol byť zapojený len nedávno alebo v ňom boli umiestnené nové položky potravín. >>> To je normálne. Výrobok dosiahne nastavenú teplotu dlhšie, keď bol len práve zapojený alebo doň boli umiestnené nové potraviny.
- Do výrobku bolo v poslednej dobe umiestnené veľké množstvo teplého jedla. >>> Nepokladajte horúce jedlo do výrobku.

### **Trasie sa alebo vydáva hluk.**

- Povrch nie je rovný alebo odolný >>> Ak sa výrobok pri pomalom pohybe trasie, upravte stojany, aby ste výrobok vyvážili.

>>> Uistite sa tiež, že podlaha je dostatočne odolná k tomu, aby uniesla produkt.

- Všetky položky umiestnené na výrobku môže spôsobiť hluk. >>> Odstrániť všetky položky umiestnené na výrobku.
- Výrobok vytvára hluk tečúcej, striekajúcej kvapaliny a pod.
- Princíp fungovania tohto výrobku je založený na toku kvapalín a plynu. >>> To je normálne a nejedná sa o závalu.

#### **Z výrobku znie zvuk ako vanúci vietor.**

- Výrobok pre proces chladenia používa ventilátor. To je normálne a nejedná sa o závalu.

#### **Na vnútorných stenách výrobku sa vytvoril kondenzát.**

- Horúce alebo vlhké počasie zvýši nárazu a kondenzáciu. To je normálne a nejedná sa o závalu.
- Dvere boli často otvorené alebo zostali otvorené po dlhšiu dobu. >>> Neotvárajte dvere príliš často, ak zostali otvorené, zatvorte ich.
- Dvere môžu byť pootvorené. >>> Úplne zatvorte dvere.

#### **Vytvára sa kondenzát na vonkajšej strane výrobku alebo medzi dverami.**

- Okolité prostredie môže byť vlhké, je to úplne normálne vo vlhkom počasí. >>> Kondenzácia sa rozptýli, keď sa zníži vlhkosť.

#### **Interiér zapácha.**

- Produkt nie je pravidelne čistený. >>> Pravidelne čistite vnútro pomocou hubky, teplej vody a sýtenej vody.
- Niektoré balenia a obalové materiály môžu spôsobiť zápach. >>> Používajte balenia a obalové materiály bez zápachu.

- Potraviny boli umiestnené v neuzavretých baleniach. >>> Uchovávajte potraviny v uzavretých baleniach. Mikroorganizmy sa môžu šíriť z neuzavretých potravín a spôsobovať nepríjemný zápach.
- Z výrobku odstráňte všetky potraviny so zašlým dátumom spotreby a pokazené potraviny.

#### **Dvere sa nezatvárajú.**

- Balíčky s potravinami môžu blokovať dvere. >>> Premiestnite predmety blokujúce dvere.
- Produkt nestojí v úplne zvislej polohe na zemi. >>> Nastavte stojany pre uvedenie výrobku do zvislej polohy.
- Povrch nie je rovný alebo odolný >>> Uistite sa, že povrch je rovný a dostatočne odolný, aby uniesol výrobok.

#### **Priehradka (Crisper) je zaseknutá.**

- Potraviny môžu byť v kontakte s hornou časťou zásobníka. >>> Preusporiadajte potraviny v zásuvke.

#### **Teplota na povrchu výrobku.**

- Počas prevádzky vášho výrobku môže byť medzi dvomi dverami, na bočných paneloch a na zadnej časti mriežky pozorovaná vysoká teplota. Je to normálne a nevyžaduje to údržbu.

#### **Ventilátor pokračuje v prevádzke aj po otvorení dveri.**

- Ventilátor môže pokračovať v činnosti, keď sú dvere mrazničky otvorené.



**VAROVANIE:** Ak problém pretrváva aj po vykonaní pokynov v tejto časti, obráťte sa na svojho predajcu alebo na autorizovaný servis. Nepokúšajte sa opraviť produkt. To je normálne.

## **UYLÚČENIE ZODPOVEDNOSTI / UPOZORNENIE**

Niektoré (jednoduché) poruchy môže koncový užívateľ adekvátne vyriešiť bez akýchkoľvek bezpečnostných rizík alebo nebezpečného použitia, ak sa tieto chyby opravujú v medziach stanovených limitmi a v súlade s nasledujúcimi pokynmi (pozri časť „Samoprava“).

Preto, pokiaľ nie je v nižšie uvedenej časti „Samoprava“ povolené niečo iné, opravy budú adresované registrovaným profesionálnym opravovňami, az dôvodu predchádzania problémom s bezpečnosťou. Registrovaný profesionálny opravár je profesionálny opravár, ktorému výrobca udelil prí-

stup k pokynom a zoznamu náhradných dielov tohto produktu v súlade s metódami opísanými v legislatívnych aktoch podľa smernice 2009/125/ES.

**Avšak iba servisný zástupca (tj autorizovaný profesionálny servis), na ktorého sa môžete obrátiť prostredníctvom telefónneho čísla uvedeného v používateľskej príručke/záručnom liste alebo prostredníctvom autorizovaného predajcu, môže poskytnúť služby podľa záručných podmienok. Preto vás upozorňujeme, že opravy vykonané profesionálnymi opravármi (ktorí nemajú oprávnenie od spoločnosti) majú za následok stratu záruky.**

### **Samooprava**

Koncový používateľ si môže sám opraviť nasledujúce náhradné diely: kľučky dverí, závesy dverí, zásobníky, koše a tesnenia dverí (aktualizovaný zoznam je k dispozícii na od 1. marca 2021).

Okrem toho, aby sa zabezpečila bezpečnosť výrobku a predišlo sa riziku vážneho poranenia, uvedená samooprava sa musí vykonať podľa pokynov uvedených v návode na použitie pre samoopravu alebo pokynov dostupných na stránke. V záujme vašej bezpečnosti odpojte výrobok od elektrickej siete skôr, ako sa pokúsíte o vlastnú opravu.

Pokusy o opravu a opravu dielov, ktoré nie sú uvedené v takomto zozname, koncovými používateľmi a/alebo nedodržanie pokynov uvedených v používateľských príručkách na samoopravu alebo ktoré sú k dispozícii na stránke, môžu spôsobiť bezpečnostné problémy, ktoré nemožno pripísať, a viesť k strate záruky na výrobok.

Preto sa dôrazne odporúča, aby sa koncoví používatelia zdržali pokusov o vykonanie opráv, ktoré nespádajú do uvedeného zoznamu náhradných dielov, a v takom prípade kontaktujte autorizované profesionálne opravovne alebo registrované profesionálne opravovne. Naopak, takéto pokusy koncových používateľov môžu spôsobiť problémy s bezpečnosťou a poškodiť produkt a následne spôsobiť požiar, vytopenie, elektrický zásah a vážne zranenie osôb.

Napríklad, ale nie výlučne, nasledujúce opravy musia byť adresované autorizovaným odborným servisom alebo registrovaným odborným servisom: kompresor, chladiaci okruh, hlavná doska, doska meniča, doska displeja atď.

Výrobca / predajca v žiadnom prípade nemôže byť zodpovedný, ak koncoví používatelia nedodržiavajú vyššie uvedené záležitosti.

Dostupnosť náhradných dielov pre chladničku, ktorú ste si zakúpili, je 10 rokov. Počas tohto obdobia budú k dispozícii originálne náhradné diely na správnu prevádzku chladničky

Minimálna záručná doba na Vami zakúpenú chladničku je 24 mesiacov.

Tento výrobok je vybavený svetelným zdrojom energetickej triedy "G".

Svetelný zdroj v tomto výrobku môže vymeniť len odborný servis

Pozri tiež

## 2 VYLOUČENÍ ODPOVĚDNOSTI / UPOZORNĚNÍ [ 27 ]









## Kérjük, először olvassa el ezt a kézikönyvet!





### Kedves Vásárló!

Köszönjük, hogy a terméket választotta! Szeretnénk, ha ezzel a kiváló minőségű termékkel, amelyet a legkorszerűbb technológiával gyártottak, optimális hatékonyságot érne el. Ehhez gondosan olvassa el ezt a kézikönyvet és minden egyéb dokumentációt, mielőtt a terméket felhasználná.

Vegye figyelembe a felhasználói kézikönyvben szereplő összes információt és figyelmeztetést. Így megvédi magát és termékét a felmerülő veszélyektől. Tartsa meg a felhasználói kézikönyvet. Ha a terméket átadja másnak, adja át vele ezt a kézikönyvet is.

### A felhasználói kézikönyvben és a terméken a következő szimbólumok találhatóak:

	Halált vagy sérülést eredményező veszély.
	Fontos információk vagy hasznos tippek a működtetéshez.
	Áramütés veszélye!
	Olvassa el a felhasználói kézikönyvet!
	Veszély, amely forró felületekkel való érintkezés miatt égési sérüléseket okozhat.
	Éghető anyag, figyelmeztetés tűzveszélyre.
	Éles felületekkel való érintkezés miatti sérülésveszély!
	UV-C sugárzás veszélye
MEG- JEGY- ZÉS	Veszély, amely anyagi kárt okozhat a termékben vagy annak környezetében

 <b>ENERGY</b> 	A termé adatbázisban tárolt modellinformációkat a következő weboldalon belépve és az energiacímkén található modellazonosítót (*) keresve érheti el.
SUPPLIER'S NAME	MODEL IDENTIFIER → (*)
	
	<a href="https://eprel.ec.europa.eu/">https://eprel.ec.europa.eu/</a>

<b>1</b>	<b>Biztonsági útmutató.....</b>	<b>56</b>
1.1	Felhasználási szándék.....	56
1.2	Gyermekek, veszélyeztetett személyek és háziállatok biztonsága	56
1.3	Elektromos biztonság .....	57
1.4	Biztonságos kezelés .....	58
1.5	Biztonságos telepítés.....	58
1.6	Biztonságos működtetés .....	60
1.7	Biztonságos élelmiszertárolás .....	63
1.8	BIZTONSÁGOS KARBANTARTÁS ÉS TISZTÍTÁS .....	64
1.9	A régi termék ártalmatlanítása.....	64
<b>2</b>	<b>Környezetvédelmi utasítások .....</b>	<b>65</b>
2.1	A WEEE-irányelvnek való megfelelés és hulladékártalmatlanítás...	65
<b>3</b>	<b>Az Ön fagyasztója .....</b>	<b>66</b>
<b>4</b>	<b>Installáció .....</b>	<b>66</b>
4.1	Megfelelő elhelyezés.....	66
4.2	Elektromos csatlakoztatások.....	67
4.3	Forró felület figyelmeztetés.....	67
4.4	A műanyag ékek rögzítése.....	67
4.5	A lábak beállítása .....	68
4.6	A hűtő és fagyasztó készülékek egymás mellé telepítése .....	68
<b>5</b>	<b>Előkészületek.....</b>	<b>69</b>
5.1	Teendők az energiatakarékosság érdekében .....	69
5.2	Első használat .....	69
5.3	Klímaosztály és meghatározások	70
<b>6</b>	<b>A termékek üzemeltetése .....</b>	<b>70</b>
<b>7</b>	<b>Az Ön készülékének használata .....</b>	<b>70</b>
7.1	A termék kezelőpanelje.....	70
7.2	Hőmérséklet-beállítás gomb .....	70
7.3	Friss ételek fagyasztása .....	71
7.4	Az ajtó nyitási oldalának megfordítása.....	74
7.5	Ajtó nyitva riasztás .....	74
<b>8</b>	<b>Karbantartás és tisztítás .....</b>	<b>75</b>
<b>9</b>	<b>Hibaelhárítás .....</b>	<b>76</b>

## 1 Biztonsági útmutató

- Ez a fejezet a személyi sérülés vagy anyagi kár kockázatának megelőzéséhez szükséges biztonsági utasításokat tartalmazza.
- Cégünk nem vállal felelősséget azokért a károkért, amelyek ezen utasítások be nem tartása esetén keletkeznek.

 A beszerelési és javítási műveleteket mindig a gyártó, a hivatalos szerviz vagy az importőr cég által megjelölt személy végezze el.

 Csak eredeti pótalkatrészeket és tartozékokat használjon.

 Ne javítsa vagy cserélje ki a termék egyetlen alkatrészét sem, hacsak a felhasználói kézikönyvben nincs egyértelműen meghatározva.

 Ne végezzen semmilyen módosítást a terméken.

### 1.1 Felhasználási szándék

- A készülék nem alkalmas kereskedelmi használatra, és a rendeltetésszerű használaton kívül ne használja másra.
- A termék belső terekben, például háztartásokban vagy hasonló helyiségekben történő üzemeltetésre szolgál.

Például;

Személyzeti konyhában, irodában és más munkakörnyezetekben,  
Gazdasági épületekben,  
Szállodák, motelek vagy egyéb pihenőhelyek helyiségeiben, amelyeket az ügyfelek használnak,  
Szállóokban vagy hasonló környezetben,  
Vendéglátóipari egységekben és hasonló, nem kiskereskedelmi célú használatra.

- A termék nem használható nyitott vagy elkerített külső környezetben, például hajón, lakókocsiban, erkélyen vagy teraszon. Az esőnek, hónak, napfénynek és szélnek való kitettség tűzveszély szempontjából kockázatos.

### 1.2 Gyermekek, veszélyeztetett személyek és háziállatok biztonsága

- A terméket 8 éves és idősebb gyermekek, valamint fejletlen fizikai, érzékszervi vagy szellemi képességekkel, illetve tapasztalat és ismeretek hiányával rendelkező személyek csak felügyelet mellett használhatják, vagy ha kaptak a készülék

biztonságos használatára és az azzal járó veszélyekre vonatkozó eligazítást.

- A 3 és 8 év közötti gyermekek betehetnek és kivehetnek ételt a hűtő termékből.
- Gyermekek és háziállatok nem játszhatnak a termékkel, nem mászhatnak fel rá, és nem mászhatnak be a termékbe.
- Gyermekeket és háziállatokat távol kell tartani a fülke (kompresszor) területétől, ahol az elektromos alkatrészek találhatóak.
- A tisztítást és a felhasználói karbantartást gyermekek csak felügyelet mellett végezhetik.
- A csomagolóanyagokat tartsa távol a gyermekektől. Sérülés- és fulladásveszély.
- Ha a termék ajtaján van zár, a kulcsot tartsa gyermekek számára elérhetetlen helyen.

### 1.3 Elektromos biztonság

- A terméket a telepítés, karbantartás, tisztítás, javítás és szállítás során nem szabad a konnektorba csatlakoztatni.
- Ha a tápkábel megsérül, azt a gyártó, a hivatalos szerviz vagy az importőr által küldött személynek kell kicserélnie, hogy megelőzhető legyen az esetleges veszélyek.

- Ne dugja a tápkábelt a termék alá vagy a termék hátuljára. Ne tegyen nehéz tárgyakat a tápkábelre. A tápkábelt nem szabad meghajlítani, összenyomni, és nem érintkezhet hőforrással.
- Csak eredeti kábelt használjon. Ne használjon vágott vagy sérült kábelt.
- Ne használjon hosszabbítót, többdugós csatlakozót vagy adaptert a termék működtetéséhez.
- A hordozható többdugós csatlakozók vagy hordozható tápegységek túlmelegedhetnek és tüzet okozhatnak. Ezért ne legyen a termék mögött vagy közelében többdugós, hordozható áramforrás.
- Ne csatlakoztassa a termék tápkábelét kilazult vagy sérült konnektorba. Az ilyen csatlakozások túlmelegedhetnek és tüzet okozhatnak.
- A dugó legyen könnyen hozzáférhető. Ha ez nem lehetséges, akkor az elektromos berendezésen rendelkezésre kell állnia egy, az elektronikai szabályozásoknak megfelelő, az összes csatlakozót a hálózatról leválasztó mechanizmusnak (biztosíték, kapcsoló, főkapcsoló stb.).

- A termék nem üzemeltethető külső kapcsolóeszközzel, például időzítővel vagy távirányítási rendszerrel.
- Ne használja a terméket, ha mezítláb van, vagy a teste nedves.
- Ne érintse meg a dugót nedves kézzel.
- A készülék kihúzásakor ne a tápkábelt, hanem a dugót fogja meg.
- Győződjön meg róla, hogy a dugó nem nedves, piszkos vagy poros.
- Soha ne csatlakoztassa a terméket energiatakarékos eszközökhöz. Ezek a rendszerek károsak a termékre.

#### 1.4 Biztonságos kezelés

- A termék szállítása előtt feltétlenül húzza ki a készüléket a konnektorból.
- A termék nehéz, ne mozgassa egyedül. Ha a termék Önre esik, sérüléseket okozhat. Szállítás közben ne ütközzön helyeknek, és ne ejtse le a terméket.
- Szállítás közben mindig zárja be az ajtókat, és ne fogja a terméket az ajtóknál fogva.
- A termék mozgatása során ügyeljen arra, hogy ne sértse meg a hűtőrendszert és a csö-

veket. Ne működtesse a terméket, ha a csövek megsérültek, és forduljon hivatalos szervizhez.

#### 1.5 Biztonságos telepítés

- A termék használatra való előkészítéséhez olvassa el a használati és telepítési útmutatóban található információkat, és győződjön meg arról, hogy az elektromos hálózat és vízellátás megfelel az előírásoknak. Ha nem, hívjon szakképzett villanyszerelőt és vízvezeték-szerelőt, hogy a közműveket a szükséges módon kialakítsák. Ezt a vevőnek kell elvégeznie.

Ennek elmulasztása áramütést, tüzet, a termékkel kapcsolatos problémákat vagy sérülést okozhat.

- A telepítés megkezdése előtt kapcsolja le a biztosítékot, hogy áramtalanítsa a tápvezetékét, amelyhez a termék csatlakozik.
- Ez a termék legfeljebb 2000 méteres tengerszint feletti magasságig használható.
- Tartsa távol a gyermekeket a telepítési helytől.
- Telepítés előtt ellenőrizze, hogy a terméken nincsenek-e sérülések. Ha a termék sérült, ne telepítse.

- A termék telepítése, karbantartása és javítása során mindig használjon egyéni védőfelszerelést (kesztyűt stb.). Sérülésveszély!
- Ne telepítse vagy hagyja a terméket olyan helyen, ahol magas külső környezeti hőmérsékletnek lehet kitéve.
- Helyezze a terméket egy tiszta, vízszintes és kemény felületre, és egyensúlyozza ki az állítható lábakkal (az első lábak jobbra vagy balra történő elforgatásával). Ellenkező esetben a hűtőszekrény felborulhat és sérüléseket okozhat.
- A terméket száraz és jól szellőző környezetben kell elhelyezni. Ne tegyen a termék alá szőnyeget, takarót vagy hasonlót. Ez a nem megfelelő szellőzés miatt tűzveszélyt okozhat!
- Ne zárja el és ne takarja el a szellőzőnyílásokat. Ellenkező esetben megnő az energiafogyasztás, és a termék károsodhat.
- A termék elhelyezésekor ügyeljen arra, hogy a tápkábel ne sérüljön meg és ne legyen becsípdve.
- A terméket nem szabad olyan táprendszerekhez és áramforrásokhoz csatlakoztatni, amelyek hirtelen feszültségváltozást okozhatnak (pl. hordozható napenergia- források). Ellenkező esetben a hirtelen feszültségingadozások miatt a termék károsodhat!
- Minél több hűtőközeget tartalmaz egy hűtőszekrény, annál nagyobb a telepítési helyigénye. A nagyon kis helyiségekben a hűtőrendszerben fellépő gázszivárgás esetén gyúlékony gáz-levegő keverék keletkezhet. Minden 8 gramm hűtőközeghez legalább 1 m<sup>3</sup> térfogat szükséges. A termékben rendelkezésre álló hűtőközeg mennyiségét a típuscímke tartalmazza.
- A terméket soha nem szabad úgy elhelyezni, hogy a tápkábelek, a gáztűzhely fémtömlője, fém gáz- vagy vízvezetékek érintkezzenek a termék hátsó falával (vagy a kondenzátorral).
- A termék telepítési helye nem lehet közvetlen napfénynek kitéve, és nem lehet hőforrás, például kályha, radiátor stb. közelében. Ha nem lehet elkerülni, hogy a terméket hőforrás közelében telepítse, használjon megfelelő szigetelőlemezt, és gondoskodjon arról, hogy a hőforrástól való minimális távolság az alábbiakban meghatározott legyen:

- Legalább 30 cm távolságra hőforrásoktól, például kályhától, sütőtől, fűtőberendezéstől, fűtőtesttől stb.,
- és legalább 5 cm távolságra az elektromos sütőtől.
- Az Ön terméke az I. védelmi osztályba tartozik.
- A terméket olyan földelt konnektorba csatlakoztassa, amely megfelel a típustáblán megadott feszültség-, áram- és frekvenciaértékeknek. A konnektornak 10A–16A biztosítékkal kell rendelkeznie. Cégünk nem vállal felelősséget a helyi és nemzeti előírásoknak megfelelő földelés és hálózati csatlakozás nélküli használatból eredő károkért.
- Telepítés közben ne dugja be a hűtőt a konnektorba. Ellenkező esetben áramütés és sérülés veszélye áll fenn!
- Ne csatlakoztassa a terméket laza, törött, piszkos, zsíros aljzatokhoz vagy olyan aljzatokhoz, amelyek kilazultak a foglalatukból vagy a dugasz aljzatokból, és fennáll a vízzel való csatlakozás veszélye. Az ilyen csatlakozások túlmelegedhetnek és tüzet okozhatnak.
- A termék tápkábelét és a tömlőket (ha vannak) úgy helyezze el, hogy azok ne okozzanak botlásveszélyt.
- A nedvesség és a folyadék behatolása a feszültség alatt álló részekre vagy a tápkábelre rövidzárlatot okozhat. Ezért ne használja a terméket párás környezetben, illetve olyan helyiségekben, ahol víz fröccsenhet rá (pl. garázs, mosókonyha stb.). Ha a hűtőszekrény elázott, húzza ki a hálózathoz, és forduljon hivatalos szervizhez.
- Soha ne csatlakoztassa a hűtőszekrényt energiatakarékos eszközökhöz. Ezek a rendszerek károsak a termékre.
- Az elektronikai lap fedelének és a kompresszor hátsó fedelének (ha van) eltávolításakor fennáll az elektromos alkatrészekkel való érintkezés veszélye. Ne távolítsa el az elektronikai lap fedelét és a kompresszor hátsó fedelét (ha van). Fennáll az áramütés veszélye!



## 1.6 Biztonságos működtetés

- Soha ne használjon kémiai oldószereket a terméken. Ezek az anyagok robbanásveszélyesek.
- A termék meghibásodása esetén húzza ki a készüléket a hálózathoz (vagy kapcsolja le azt a biztosítékot, amelyhez csatlakozik), és ne működtesse,

amíg a hivatalos szerviz meg nem javítja. Elektromos áramütés veszélye áll fenn!

- Ne helyezzen lángot (égő gyer-tya, cigaretta stb.) vagy hőforrást (vasaló, tűzhely, sütő stb.) a termékre vagy annak közelé-  
be. Ne helyezzen gyúlékony/  
robbanásveszélyes anyagokat  
a termék közelébe...
- Ne másszon fel a termékre. Le-  
esés- és sérülésveszély!
- Ne okozzon kárt a hűtőrend-  
szer csöveiben éles és szűrő  
szerszámokkal. A gázcsövek,  
csőhosszabbítások vagy felső  
felületi bevonatok átszúrása  
esetén kifröccsenő hűtőközeg  
bőrirritációt és szemsérülést  
okozhat.
- Ne próbálja megjavítani a hűtő-  
folyadék-kört, az ne sérüljön  
Robbanásveszély.
- Ne helyezzen el és ne működ-  
tessen elektromos készüléke-  
ket a hűtőszekrény/fagyasztó  
belsejében, kivéve, ha a gyártó  
ezt tanácsolja.
- A leolvasztás folyamatához ne  
használjon a gyártó által aján-  
lottaktól eltérő mechanikus  
eszközöket vagy módszereket.
- Ügyeljen arra, hogy ne szorul-  
jon be a kezének vagy testének  
bármely része a termék belse-  
jében lévő mozgó alkatrészek  
közé. Vigyázzon, hogy ujjai ne  
szoruljanak be a hűtőszekrény  
és az ajtaja közé. Legyen óva-  
tos az ajtó nyitásakor vagy zá-  
rásakor, ha gyermekek vannak  
a közelben.
- Ne tegyen jégkrémet, jégkoc-  
kát vagy fagyasztott ételt a  
szájához, amikor kiveszi a fa-  
gyasztóból. Fagyásveszély!
- Ne érintse meg nedves kézzel  
a fagyasztó belső falait, fémré-  
szeit vagy a fagyasztóban tá-  
rolt élelmiszereket. Fagyásve-  
szély!
- Ne helyezzen a fagyasztóre-  
keszbe üdítő dobozokat vagy  
olyan folyadékot tartalmazó  
dobozokat és palackokat, ame-  
lyek megfagyhatnak. A dobo-  
zok vagy palackok felrobban-  
hatnak. Sérülés- és anyagi kár  
veszélye!
- A hűtőszekrény közelében ne  
használjon és ne helyezzen el  
hőmérsékletre érzékeny anya-  
gokat, például gyúlékony  
spray-eket, gyúlékony tárgyakat,  
szárzjeget vagy más vegyi  
anyagokat. Tűz- és robbanás-  
veszély!
- Ne tároljon robbanásveszélyes  
anyagokat, például gyúlékony  
anyagokat tartalmazó aeroszo-  
los dobozokat a termék belse-  
jében.

- Ne helyezzen folyadékot tartalmazó dobozokat a termék fölé nyitott állapotban. A víz elektromos alkatrészre fröccsenése áramütést vagy tüzet okozhat.
- A törés veszélye miatt ne tároljon folyadékot tartalmazó üvegedényeket a fagyasztórészben.
- Ez a termék nem alkalmas gyógyszerek, vérplazma, laboratóriumi készítmények vagy hasonló anyagok és termékek tárolására és hűtésére, amelyek az orvosi termékekről szóló irányelv hatálya alá tartoznak.
- Ha a terméket nem rendeltetésszerűen használják, az a benne tárolt termékek károsodását vagy megromlását okozhatja.
- Ha a hűtőszekrénye kék fénynyel van felszerelve, ne nézzen ebbe a fénybe optikai eszközökkel. Ne nézzen hosszabb ideig közvetlenül az UV LED fénybe. Az ultraibolya sugarak szemfáradtságot okozhatnak.
- Ne töltsön a termékbe a kapacitásánál nagyobb mennyiségű tartalmat. A leolvasztás folyamatához ne használjon a gyártó által ajánlottaktól eltérő mechanikus eszközöket vagy módszereket. Sérülések vagy károk keletkezhetnek, ha a hűtőszekrény tartalma az ajtó kinyitásakor leesik. Hasonló problémák akkor is előfordulhatnak, ha egy tárgyat helyeznek a termékre.
- A sérülések megelőzése érdekében győződjön meg arról, hogy eltávolította a padlóra esett jeget vagy vizet.
- A hűtőszekrény ajtaján lévő állványok/palacktartók helyét csak akkor változtassa meg, ha az állványok üresek. Sérülésveszély!
- Ne helyezzen a termékre olyan tárgyakat, amelyek leeshetnek/felborulhatnak. Ezek a tárgyak az ajtó nyitásakor vagy zárásakor leeshetnek, és sérülést és/vagy anyagi kárt okozhatnak.
- Ne üsse meg, és ne gyakoroljon túlzott nyomást az üvegfelületekre. A törött üveg sérülést és/vagy anyagi kárt okozhat.
- A termék hűtőrendszere R600a hűtőközeget tartalmaz. A termékben használt hűtőközeg típusát a típuscímke tartalmazza. Ez a gáz gyúlékony. Ezért ügyeljen arra, hogy működtetés közben ne sértse meg a hűtőrendszert és a csöveket. A csövek sérülése esetén;
  1. Ne érintse meg a terméket vagy a tápkábelt.

2. Tartsa a terméket távol a lehetséges tűzforrásoktól, amelyek a termék kigyulladását okozhatják.
3. Szellőztesse a területet, ahol a terméket elhelyezte. Ne használjon ventilátort.
4. Forduljon hivatalos szervizhez.

Ha a termék megsérült, és gázszivárgást észlel, kérjük, maradjon távol a gáztól. A gáz fagyási sérüléseket okozhat, ha a bőrével érintkezik.

A régi, már nem használható termékek ártalmatlanítása előtt:

1. Húzza ki a tápkábelt a hálózati aljzatból.
  2. Vágja el a tápkábelt, és a dugóval együtt távolítsa el a készülékből.
  3. Ne távolítsa el a termékből a rekeszeket és a fiókokat, megakadályozandó, hogy gyermekek bejussanak a készülék belsejébe.
  4. Távolítsa el az ajtókat.
  5. Úgy tárolja a készüléket, hogy ne lehessen felborítani.
  6. Ne engedje, hogy gyermekek játsszanak a leselejtezett készülékkel.
- Ne dobja a terméket tűzbe. Robbanásveszély.
  - Ha a termék ajtaján van zár, a kulcsot tartsa gyermekek számára elérhetetlen helyen.



## 1.7 Biztonságos élelmiszerszállítás

Kérjük, az élelmiszerek megromlásának elkerülése érdekében vegye figyelembe az alábbi figyelmeztetéseket:

- Az ajtók hosszú ideig történő nyitva hagyása a termék belsejében lévő hőmérséklet emelkedését okozhatja.
- Rendszeresen tisztítsa meg az élelmiszerral érintkező, hozzáférhető vízelvezető rendszereket.
- Tisztítsa meg a 48 órán át nem használt víztartályokat és az 5 napnál hosszabb ideig nem használt hálózati vízrendszereket.
- A nyers hús- és haltermékeket a terméken belül a megfelelő rekeszekben tárolja. Így nem csöpöghet, illetve nem érintkezhet más élelmiszerekkel.
- A kétcsillagos fagyasztórekeszek előre töltött élelmiszerek tárolására, jég és fagylalt készítésére és tárolására szolgálnak.
- Az egy-, két- és háromcsillagos rekeszek nem alkalmasak friss élelmiszerek fagyasztására.
- Ha a hűtőkészülék hosszabb ideig üresen áll, kapcsolja ki, olvassza le, tisztítsa meg és szárítsa meg a készülékház védelme érdekében.



## 1.8 BIZTONSÁGOS KARBANTARTÁS ÉS TISZTÍTÁS

- Húzza ki a hűtőszekrényt a há-  
lózathoz vagy áramtalanítsa,  
mielőtt tisztítani kezdené vagy  
karbantartási munkálatokat vé-  
gezne.
- Ne húzza a készüléket az ajtó-  
nál vagy az ajtó fogantyújánál  
fogva, ha tisztítás céljából  
mozgatnia kell. Az ajtó túl erős  
meghúzás esetén sérüléseket  
okozhat.
- Ne tegye kezét, lábát vagy fém-  
tárgyakat a hűtőszekrény alá,  
vagy a termék mögé. Beszorul-  
hat, vagy valamely éles perem  
személyi sérülést okozhat.
- Ne mossa a termék belsejét  
vagy külsejét magasnyomású  
mosóval, gőzzel, vízpermettel  
vagy ne öntse le vízzel. Áram-  
ütés- és tűzveszély áll fenn.
- A termék tisztításakor ne hasz-  
náljon éles és koptató szerszá-  
mokat vagy háztartási tisztító-  
szereket, mosószert, gázt, ben-  
zint, hígítót, alkoholt, lakkot és  
hasonló anyagokat. Csak olyan  
tisztító- és karbantartószereket  
használjon, amelyek nem káro-  
sok a termék belsejében lévő  
élelmiszerekre.

- Soha ne használjon gőzt vagy  
gőzzel működő tisztítókészülé-  
ket a termék tisztításához és a  
benne lévő jég felolvasztásá-  
hoz. A gőz érintkezésbe kerül a  
hűtőszekrény elektromos terü-  
leteivel és rövidzárlatot vagy  
áramütést okoz.
- A felolvasztás felgyorsításá-  
hoz ne használjon semmilyen  
mechanikus vagy egyéb szer-  
számot, csak a gyártó ajánlá-  
sait.
- Ügyeljen arra, hogy ne érje víz  
a termék szellőzőnyílásait,  
elektronikus áramköreit vagy  
világítását. Ellenkező esetben  
tűz és áramütés veszélye áll  
fenn.
- Tiszta, száraz ruhával törölje le  
a port vagy idegen anyagot a  
dugók hegyéről. Ne használjon  
nedves vagy vizes ruhadarabot  
a dugó tisztításához. Ellenkező  
esetben tűz és áramütés ve-  
szélye áll fenn.



## 1.9 A régi termék ártal- matlanítása

A régi termék megsemmisítése-  
kor kövesse az alábbi utasításo-  
kat:

- Annak megakadályozása érde-  
kében, hogy a gyermekek vélet-  
lenül bezárják magukat a ter-  
mékbe, ha van ajtózár, kap-  
csolja ki azt.

- A hűtőfolyadék fröccsenése károsítja a szemet. A termék ártalmatlanítása során ne sértse meg a hűtőrendszer egyetlen részét sem.
- A kompresszorolaj lenyelése vagy légutakba jutása halált okozhat.
- A termék hűtőrendszere R600a gázt tartalmaz a típusablán megadottak szerint. Ez a gáz gyúlékony. Ne dobja a terméket tűzbe. Robbanásveszély!
- A szigetelőhabban ciklopentánt használnak hajtóanyagként, ami gyúlékony anyag. Ne dobja a terméket tűzbe.

## 2 Környezetvédelmi utasítások

### 2.1 A WEEE-irányelvnek való megfelelés és hulladékártalmatlanítás



A termék megfelel a WEEE (elektromos és elektronikus berendezések hulladékairól szóló 2012/19/EU) irányelv követelményeinek. Ez a termék az elektromos és elektronikus berendezések hulladékainak osztályozási szimbólumát (WEEE) viseli.

Ez a szimbólum azt jelzi, hogy a terméket az élettartama végén nem szabad közösen más háztartási hulladékokkal együtt kidobni. A használt eszközt vissza kell vinni a hivatalos gyűjtőhelyre az elektromos és elektronikus eszközök újrahasznosítása céljából. A gyűjtőrendszerek megtalálásához vegye fel a kapcsolatot a helyi hatóságokkal vagy a kereskedővel, ahol a terméket vásárolták. A háztartások fontos szerepet játszanak a régi készülékek elszállításában és újrahasznosításában. A használt készülék megfelelő ártalmatlanítása segít megelőzni a környezetre és emberi egészségre gyakorolt potenciálisan kedvezőtlen következményeket.

### Az RoHS irányelv betartása

A megvásárolt termék megfelel az EU RoHS Irányelvének (2011/65/EU). Nem tartalmaz az irányelvben meghatározott káros és tiltott anyagokat.



### A csomagolásra vonatkozó információk

A termék csomagolóanyagait újrahasznosítható anyagokból gyártjuk, a Nemzeti Környezetvédelmi Szabályzatunkkal összhangban. A csomagolóanyagokat ne dobja el a háztartási vagy egyéb hulladékok közé. Vigye őket a helyi hatóságok által kijelölt csomagolóanyag-gyűjtő helyekre.



### Szabványoknak való megfelelés és vizsgálati információk / EK-megfelelőségi nyilatkozat

A termék fejlesztési, gyártási és értékesítési szakaszai megfelelnek az Európai Közösség valamennyi vonatkozó irányelvében foglalt biztonsági szabályoknak. 2014/35/EU, 2014/30/EU, 93/68/EC, IEC 60436/DIN 44990, EN 50242

### 3 Az Ön fagyasztója

HU

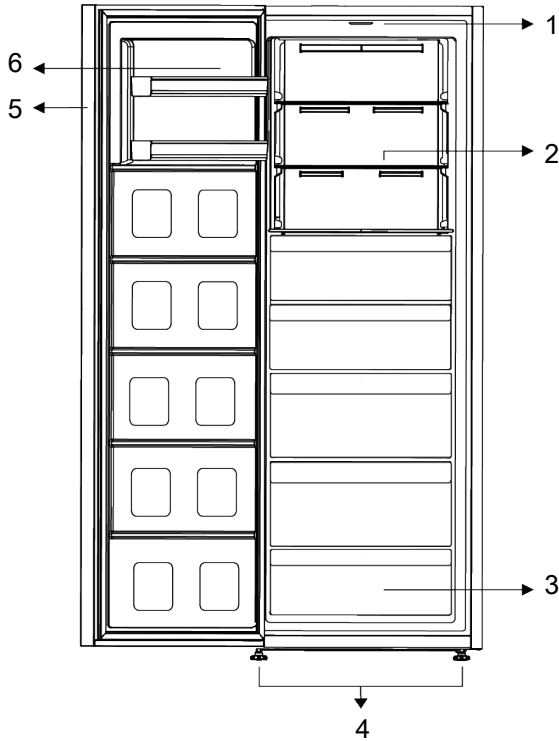

1 Világító üveg

3 Fagyasztórekeszek

5 Elektronikus kijelző

2 Állítható üvegpolecok

4 Beállítható lábak

6 Beállítható ajtópolc

**\*Opcionális:** A felhasználói útmutatóban szereplő adatok vázlatosak, és lehet, hogy nem egyeznek pontosan a termékével. Ha a

termék nem tartalmazza a vonatkozó alkatrészeket, akkor az információ más modellekre vonatkozik.

### 4 Installáció



Először olvassa el a „Biztonsági előírások” részt!

#### 4.1 Megfelelő elhelyezés

A termék telepítésével kapcsolatban forduljon a hivatalos szervizhez. A termék használatra való előkészítéséhez olvassa el a használati útmutatóban található információkat, és győződjön meg arról, hogy az elektromos hálózat és vízellátás megfelel

az előírásoknak. Ha nem, hívjon villanyszerelőt és vízvezeték-szerelőt, hogy a közműveket a szükséges módon kialakítsák.



#### FIGYELMEZTETÉS:

A gyártó nem vállal felelősséget az illetéktelen személyek által végzett munkából származó károkért.

**FIGYELMEZTETÉS:**

Telepítés közben ne dugja be a hűtőt a konnektorba. Ellenkező esetben súlyos vagy halálos sérülést szenvedhet.

**FIGYELMEZTETÉS:**

Amennyiben a hűtőszekrény tárolására kijelölt szoba ajtaja nem elég széles, a hűtők ajtajainak eltávolításához hívja ki a hivatalos szervizt.

- A rázkódások elkerülése érdekében a hűtőszekrényt egyenes padlón helyezze el.
- A hűtőt legalább 30 cm-re kell elhelyezni minden hőforrástól (pl. kandalló, sütő, főzőlap) és legalább 5 cm-re az elektromos sütőktől.
- Ne tegye ki a terméket közvetlen napfénynek, és ne tartsa nedves környezetben.
- Ne tartsa a hűtőszekrényt  $-5^{\circ}\text{C}$ -nál alacsonyabb hőmérsékleten.
- Az Ön terméke a hatékony működéshez megfelelő légáramlást igényel. Ha a terméket egy alkóvba helyezi, ne felejtse el hagyni legalább 5 cm távolságot a termék, a mennyezet és a hátsó és oldal falak között.
- Ellenőrizze, hogy a hátsó fal védőkomponense a helyén van-e (ha a termékkel együtt szállították).
- Ha az alkatrész nem áll rendelkezésre, vagy elveszett vagy leesett, helyezze el a terméket úgy, hogy legalább 5 cm szabad hely maradjon a termék hátsó része és a szoba fala között. A termék hatékony működése szempontjából fontos a hátsó hézag.

**4.2 Elektromos csatlakoztatások**

Ne használjon hosszabbító kábeleket vagy több aljzatot a tápcsatlakozáshoz.



A sérült tápkábelt a hivatalos szerviznek kell kicserélnie.



Ha két hűtőt kíván egymás mellett elhelyezni, kérjük, hagyjon legalább 4 cm helyet közöttük.



Szállítás vagy használat előtt soha ne nyissa ki a termék vezérlőpanelének fedelét. Áramütés- és tűzveszély áll fenn!

- A vállalatunk nem vállal semmiféle felelősséget azokért a károkért, melyek a hűtőszekrény nem a nemzeti előírásoknak megfelelő földeléssel vagy elektromos összeköttetéssel való használatából erednek.
- Ügyeljen rá, hogy a tápkábel könnyen hozzáférhető legyen a hűtő elhelyezése után.
- Ne használjon többrészes aljzatot hosszabbító kábellel vagy anélkül, a fali aljzat és a hűtőszekrény között.

**4.3 Forró felület figyelmeztetés**

A termék oldalfalai hűtő csövekkel vannak felszerelve, a hűtőrendszer teljesítményének növelése érdekében. Ezek a felületek nagynyomású folyadék áramolhat, és az oldalfalakon forró felületeket okozhat. Ez normális, és nem igényel karbantartást. Legyen óvatos, amikor megérinti ezeket a felületeket.

**4.4 A műanyag ékek rögzítése**

A mellékelt műanyag ékek segítenek megtartani a szükséges távolságot a hűtő és a fal között, és így a levegő szabadon tud áramolni.

1. Az ékek rögzítéséhez csavarozza ki a jelenlegieket, és használja azokat a csavarokat, amelyek az ékeket tartalmazó zacskóban vannak.
2. Helyezzen 2 műanyag éket a szellőzőfedélre az ábra szerint.

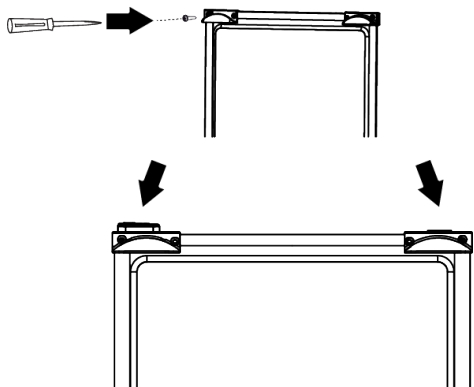

Ennek során ügyeljen arra, hogy keze ne szoruljon a termék és a talaj, illetve a termék és a beállított láb közé. Sérülésveszély!

#### 4.5 A lábak beállítása

Ha a készülék nincs kiegyensúlyozott helyzetben, állítsa be az elülső állítható lábakat, jobbra vagy balra forgatva.



#### 4.6 A hűtő és fagyasztó készülékek egymás mellé telepítése

Ha a fagyasztót és a hűtőkészüléket egymás mellé telepíti, a telepítést úgy kell elvégezni, hogy a fagyasztó készülék (1) a bal oldalon, a hűtőkészülék (2) pedig a jobb oldalon legyen. A termékek között esetlegesen fellépő „izzadási” problémák megelőzése érdekében a hűtőkészülék bal oldalán kondenzációgátló elemek találhatók.

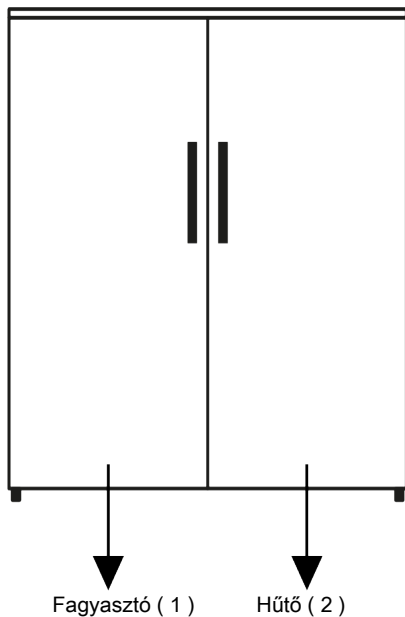

## 5 Előkészületek



Először olvassa el a „Biztonsági előírások” részt!

### 5.1 Teendők az energiatakarékoság érdekében



A termék csatlakoztatása elektromos energiatakarékos rendszerekhez káros és károsíthatja a terméket.

- Ezt a hűtőkészülékét nem beépített készülékként történő felhasználásra szánják.
- Ne hagyja sokáig nyitva a hűtő ajtaját.
- Ne tegyen meleg ételt vagy italt a hűtőbe.
- Csak annyi ételt/italt tegyen a hűtőbe, hogy az ne akadályozza a belső levegő cirkulációt.
- Mivel a forró és nedves levegő nem hatol be közvetlenül a termékébe, ha az ajtókat nem nyitják ki, a termék önmagát olyan körülmények között optimalizálja, amely elegendő az ételek védelméhez. Ilyen körülmények között az olyan funkciók és alkatrészek, mint a kompresszor, a ventilátor, a fűtés, a leolvasztás, a világítás, a kijelző stb. az igényeknek megfelelően, minimális energiafogyasztással működnek.
- Többféle lehetőség esetén az üvegpolcokat úgy kell elhelyezni, hogy a hátsó falon lévő szellőzőnyílások ne legyenek elzárva, és lehetőleg úgy, hogy a szellőzőnyílások az üvegpolc alatt maradjanak. Ez a kombináció segíthet a levegőelosztás és az energiahatékonyság javításában.
- Az alsó fiók használata tároláskor erősen ajánlott.
- A termék tulajdonságaitól függően a fagyasztott élelmiszer hűtőszekrényben történő felolvasztása energiát takarít meg, és megőrzi az étel minőségét.
- Ahhoz, hogy a hűtőszekrény fagyasztórékeszébe a lehető legnagyobb mennyiségű élelmiszert tehessen be, a felső fiókokat ki kell venni, és az élelmiszereket a drót/üveg polcokra kell helyezni.

- Az energiatakarékoság és az ételek minőségének megőrzése érdekében az ételeket a hűtőszekrény fiókjában kell tárolni.
- Az élelmiszercsomagok nem érintkezhetnek közvetlenül a fagyasztórékeszben található hőmérséklet-érzékelővel.

### 5.2 Első használat

A hűtőszekrény használata előtt győződjön meg róla, hogy elvégezte a „Biztonsági és környezetvédelmi utasítások” és az „Üzembe helyezés” bekezdés alatt felsorolt összes előkészületi műveletet.

- Működtesse a terméket étel behelyezése nélkül 6 óráig és ne nyissa ki az ajtót, kivéve ha ez elengedhetetlenül fontos.
- A termék használata közben az ajtó nyitása és zárása által okozott hőmérsékletváltozás általában páralecsapódáshoz vezethet az ajtó/test polcain és a termékben elhelyezett üvegárukon.



A kompresszor bekapcsolását egy hangjelzés jelzi. Normális, hogy a termék akkor is zajt csap, ha a kompresszor nem működik, mivel a hűtőrendszerben folyadék és gáz sűrűsödhet össze.



Normális, hogy a hűtőszekrény elülső szélei melegek. Ezek a részek azért melegednek fel, hogy így elejét vegyék a páralecsapódásnak.



Néhány modell esetén a kijelző az ajtó bezárása után 1 perccel automatikusan kikapcsol. Ismét bekapcsol, ha kinyitja az ajtót vagy lenyom egy gombot.

### 5.3 Klímaosztály és meghatározások

Kérjük, olvassa el a készülék adattábláján található klímaosztályt. Az alábbi információk egyike vonatkozik az Ön készülékére a klímaosztály szerint.

- **SN:** Hosszú távú mérsékelt éghajlat: Ez a hűtőberendezés 10°C és 32°C közötti környezeti hőmérsékleten történő használatra készült.

- **N:** Mérsékelt éghajlat: Ez a hűtőberendezés 16°C és 32°C közötti környezeti hőmérsékleten történő használatra készült.
- **ST:** Szubtrópusi éghajlat: Ez a hűtőberendezés 16°C és 38°C közötti környezeti hőmérsékleten történő használatra készült.
- **T:** Trópusi éghajlat: Ez a hűtőberendezés 16°C és 43°C közötti környezeti hőmérsékleten történő használatra készült.

## 6 A termékek üzemeltetése

 Először olvassa el a „Biztonsági előírások” részt!

- A felolvasztás felgyorsításához ne használjon semmilyen mechanikus vagy egyéb szerszámot, csak a gyártó ajánlásait.
- Ne használja a hűtőszekrény egyes részeit, például az ajtót vagy a fiókokat támaszként vagy lépcsőként. Ez a termék meghibásodását vagy alkatrészeinek károsodását okozhatja.
- A termék kizárólag élelmiszerek tárolására használható.

- Zárja el a vízszellepet, ha elutazik (pl. nyaraláskor), és hosszú ideig nem használja a jégkészítőt vagy a vízadagolót. Ellenkező esetben vízszivárgás léphet fel.

### A termék kihúzása a konnektorból

- Ha hosszabb ideig nem használja a készüléket, húzza ki a konnektorból.
- Vegye ki az ételt a kellemetlen szagok megelőzése érdekében.
- Várja meg, amíg a jég leolvad, tisztítsa meg a belső teret és hagyja megszáradni, hagyja nyitva az ajtókat, hogy elkerülje a belső rész műanyagainak károsodását.

## 7 Az Ön készülékének használata

### 7.1 A termék kezelőpanelje

### 7.2 Hőmérséklet-beállítás gomb

 Először olvassa el a „Biztonsági útmutató” részt.

\*Opcionális: A feltüntetett funkciók opcionálisak, a készülék kijelzőpanelén található funkciók formája és elhelyezkedése eltérhet.

A jelzőpanel audióális és vizuális funkciói segítik a hűtőszekrény használatát.

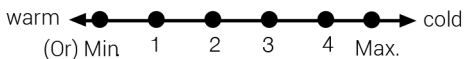
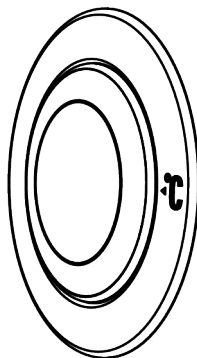

Az üzemi hőmérsékletet a hőmérsékletszabályozó állítja be.

1 = legalacsonyabb hűtési fokozat (legmelegebb fokozat)

4 = legmagasabb hűtési fokozat (leghidegebb fokozat)

MAX. = A maximális pozíció beállításakor a gyorsfagyasztás funkciót aktiválni kell.

A fagyasztórekesz hőmérséklete  $-27\text{ °C}$ -ra van beállítva. A funkció megszüntetéséhez változtassa meg újra a termosztát 1-es pozícióját 4-re. A gyorsfagyasztás funkció 50 óra után után automatikusan törlődik.

Nagy mennyiségű friss élelmiszer fagyasztása esetén mielőtt az élelmiszert a fagyasztórekeszbe helyezi, állítsa át max állásba.

Kérjük, válassza ki a kívánt hőmérséklet alapján a beállítást.

A belső hőmérséklet függ a környezeti hőmérséklettől, az ajtó nyitásának gyakoriságától és a benne tárolt élelmiszerek mennyiségétől is.

Az ajtó gyakori nyitása a belső hőmérséklet emelkedését okozza.

Emiatt javasolt a használatot követően az ajtót mielőbb becsukni. A készülék normál tárolási hőmérsékletének az 1. gombállásban ( $-18\text{ °C} / 0\text{ °F}$ ) kell lennie. ( $-18\text{ °C} / 0\text{ °F}$ ) Alacsonyabb hőmérsékletek beállítása a termosztát gomb 4. pozícióba történő elforgatásával lehetséges.

Javasoljuk a hőmérséklet hőmérővel történő ellenőrzését, hogy megbizonyosodjon arról, hogy a tárolórekeszek a kívánt hőmérsékleten vannak.

Ne feledje, hogy a fagyasztóból való kivételt követően azonnal olvassa le a hőmérsékletet, mivel a hőmérő hőmérséklete nagyon gyorsan emelkedik.

### 7.3 Friss ételek fagyasztása

- A lefagyasztandó ételeket a fagyasztásra szánt mennyiségnek megfelelően adagokra kell osztani, és külön csomagokban kell lefagyasztani. Ily módon meg lehet akadályozni az összes élelmiszer újrafagyasztását a felolvasztást követően.
- Az élelmiszerek tápértékének, aromájának és színének a lehető legnagyobb mértékű védelme érdekében a zöldségeket fagyasztás előtt rövid ideig le kell forrázni. (Forralás nem szükséges olyan

élelmiszereknél, mint pl. az uborka, petrezselyem.) Az így fagyasztott zöldségek főzési ideje 1/3-al rövidebb, mint a friss zöldségeké.

- A fagyasztott élelmiszerek tárolási idejének meghosszabbítása érdekében a főtt zöldségeket először le kell szűrni, majd hermetikusan csomagolni, mint minden típusú élelmiszer esetében.
- Az ételeket nem ajánlatos csomagolás nélkül elhelyezni a fagyasztótérben.
- A tárolandó élelmiszer csomagolóanyagának légmentesnek, vastagnak és tartósnak kell lennie, és nem deformálódhat hideg és páratartalom hatására. Ellenkező esetben a fagyasztással megkeményedett étel átlukaszthatja a csomagot. A csomag jó lezárása az élelmiszerek biztonságos tárolása szempontjából is fontos.

#### A következő csomagolásfajták alkalmazhatók az élelmiszerek fagyasztására:

Polietilén zacskó, alumíniumfólia, műanyag fólia, vákuum tasakok és hidegálló kupakos tárolóedények.

#### A következő csomagolásfajták nem ajánlottak az élelmiszerek fagyasztásához:

Csomagoló papír, pergamen papír, celofán (zselatin papír), szemeteszsák, használt táskák és bevásárló táskák.

- Forró ételeket nem ajánlatos lehűtés nélkül a fagyasztórekeszbe tenni.
- Ha nem fagyott friss ételeket helyez a fagyasztórekeszbe, vegye figyelembe, hogy azok nem érintkezhetnek a fagyasztott ételekkel. A Cool-pack (PCM) közvetlenül a gyorsfagyasztó állvány alatt található polcon helyezhető el, a felmelegedés megakadályozása érdekében.
- A fagyasztás ideje alatt (24 óra) ne tegyen más ételeket a fagyasztóba.
- Az ételeket elosztva tegye a fagyasztó polcokra vagy állványokra, és ne legyenek összezsúfolva (ajánlott, hogy a csomagolások ne érintkezzenek egymással).
- A fagyasztott ételeket a leolvasztás után rövid időn belül el kell fogyasztani, és nem szabad őket újra lefagyasztani.

- Ne zárja el a szellőzőnyílásokat azzal, hogy fagyasztott ételeket a hátsó felületen található szellőzőnyílások elé helyezi.
- Javasoljuk, hogy címkézze fel a csomagolást, és írja rá a csomagolásban szereplő élelmiszerek nevét és a lefagyasztás dátumát.

### Fagyasztásra alkalmas élelmiszerek:

Hal és tenger gyümölcsei, vörös és fehér hús, baromfi, zöldségek, gyümölcs, lágyszárú fűszerek, tejtermékek (például sajt, vaj és szűrt joghurt), péksütemények, készételek vagy főtt ételek, burgonyaételek, szüflő és desszertek.

### Fagyasztásra nem alkalmas élelmiszerek:

Joghurt, savanyú tej, tejszín, majonéz, leves saláta, vörös retek, szőlő, minden gyümölcs (például alma, körte és őszibarack).

- Az ételek gyors és alapos lefagyasztásához a csomagonként megadott alábbi mennyiségeket nem szabad túllépni.
  - Gyümölcs és zöldség, 0,5–1 kg
  - Hús, 1–1,5 kg
- Kis mennyiségű (legfeljebb 2 kg) étel fagyasztható a gyorsfagyasztás funkció használata nélkül is.

A legjobb eredmény eléréséhez kövesse az alábbi utasításokat:

- Az élelmiszerek mélyhűtőben történő elhelyezéséhez és tárolásához tekintse át a Hús és hal, Zöldségek és gyümölcsök, Tejtermékek táblázatokat.

### Tanácsok a fagyasztott ételek tárolásához

- Fagyasztott ételek vásárlásakor ügyeljen arra, hogy azokat megfelelő hőmérsékleten fagyassza le, és a csomagolásuk ne szakadjon el.
- Vásárlás után a csomagokat a lehető leghamarabb tegye a fagyasztóba.

- Mielőtt elfogyasztaná a fagyasztórekeszből kivett csomagolt készételeket, győződjön meg arról, hogy a csomagoláson feltüntetett lejárati idő nem járt-e le.

### Leolvasztás

A fagyasztórekeszekben a jég automatikusan felolvad.

### Fagyasztó adatai

Az EN 62552 szabvány előírja (meghatározott mérési feltételek mellett), hogy a fagyasztótér minden 100 liter térfogatára legalább 4,5 kg élelmiszer fagyasztható le 25°C környezeti hőmérsékleten 24 óra alatt.

### A fagyasztott ételek kiolvasztása

Az ételek sokféleségétől és a felhasználás céljától függően a következő kiolvasztási lehetőségek közül választhatunk:

- Szobahőmérsékleten (az étel minőségének fenntartása szempontjából nem túl alkalmas az étel kiolvasztására, ha hosszú ideig szobahőmérsékleten hagyja)
- Hűtőben
- Elektromos sütőben (ventilátorral vagy anélkül)
- Mikrohullámú sütőben

### VIGYÁZAT!

- Ne tegyen savas italokat üvegben és fémdobozban a fagyasztóba, az esetleges robbanásveszély miatt.
- Ha a fagyasztott élelmiszerek csomagolásán nedvesség és rendellenes duzzanat tapasztalható, akkor valószínűleg azokat korábban nem megfelelő tárolási körülmények között tárolták, és a tartalmuk megromlott. Ne fogyassza ezeket az ételeket ellenőrzés nélkül.
- Mivel a főtt ételek egyes fűszereinek íze hosszú távú tárolás során megváltozhat, a fagyasztott ételleket kevésbé kell fűszerezni, illetve a felolvasztás után hozzá kell adni a kívánt fűszereket.

Hús és hal		Előkészületek	A leghosszabb tárolási idő (hónap)	
Hústermékek	Borjúhús	Steak	2 cm vastagra vágva és fóliát helyezve közéjük, vagy fesszesen szorosan becsomagolva	6-8
		Sültek	Úgy, hogy a húsdarabokat fagyasztó tasakba csomagolja, vagy sztreccsfóliával szorosan körbetekeri	6-8
		Kockák	Apró darabokban	6-8
		Hússzelet, karaj	Úgy, hogy a vágott szeletek közé fóliát tesz, vagy külön-külön sztreccsfóliával szorosan körbetekeri	6-8
	Űrűhús	Borda	Húsdarabok közé fólia helyezésével vagy egyenként nyújtással történő csomagolással	4-8
		Sültek	Úgy, hogy a húsdarabokat fagyasztó tasakba csomagolja, vagy sztreccsfóliával szorosan körbetekeri	4-8
		Kockák	Úgy, hogy a téptet húst fagyasztózacskóba csomagolja, vagy sztreccsfóliával szorosan körbetekeri	4-8
	Marha-hús	Sültek	Úgy, hogy a húsdarabokat fagyasztó tasakba csomagolja, vagy sztreccsfóliával szorosan körbetekeri	8-12
		Steak	2 cm vastagra vágva és fóliát helyezve közéjük, vagy fesszesen szorosan becsomagolva	8-12
		Kockák	Apró darabokban	8-12
		Főtt hús	Hűtőtasakba apró darabokra csomagolva	8-12
	Vagdalt hús		Fűszerezés nélkül, lapos tasakokban	1-3
	Belsőségek (darabok)		Darabokban	1-3
	Fermentált kolbász - szalámi		Akkor is csomagolni kell, ha van saját csomagolása.	1-3
	Sonka		Fólia elhelyezésével a vágott szeletek közé	2-3
Baromfi és vadállatok	Csirke és pulyka	Fóliába csomagolva	4-6	
	Liba	Fóliába csomagolva (az adagok nem haladhatják meg a 2,5 kg-ot)	4-6	
	Kacsa	Fóliába csomagolva (az adagok nem haladhatják meg a 2,5 kg-ot)	4-6	
	Szarvas, nyúl, őz	Fóliába csomagolva (az adagok nem haladhatják meg a 2,5 kg-ot, és ki kel csontozni őket)	6-8	
Hal és tenger gyümölcsei	Édesvízi halak (pisztráng, ponty, daru, harcsa)	A belsőségek és a pikkelyek alapos megtisztítása után meg kell mosni és megszáritani, valamint szükség esetén le kell vágni a farok- és fejrészeket.	2	
	Sovány halak (tengeri sügér, rombuszhal, nyelvhal)		4-6	
	Zsíros halak (Bonito, makrél, kékuszójú hal, vörös márna, szardella)		2-4	
	Kagylófélék		Tisztítva és tasakokban	4-6
	Kaviár		Saját csomagolásában, alumínium vagy műanyag tartóban	2-3

Gyümölcsök és zöldségek	Előkészületek	A leghosszabb tárolási idő (hónap)
Stróbab és rúd bab	Mosás után 3 percig tartó sokkoló forralással, apró darabokra vágva	10-13
Zöldborsó	Kibontás és mosás után 2 percig tartó sokkoló forralással	10-12
Fejes káposzta	Tisztítás után 1-2 percig tartó sokkoló forralással	6-8
Sárgarépa	Tisztítás és szeletekre vágás után 3-4 percig tartó sokkoló forralással	12
Paprika	A szár levágása után 2-3 percig forralva, két részre osztva és a magokat elválasztva	8-10
Spenót	Mosás és tisztítás után 2 percig tartó sokkoló forralással	6-9
Póréhagyma	A felvágás után 5 percig tartó sokkoló forralással	6-8
Karfiol	A levelek szétválasztása után sok citromvízben 3-5 percig forraljuk, darabokra vágva	10-12
Padlizsán	Mosás után 4 percig tartó sokkoló forralással, 2 cm darabokra vágva	10-12
Tök	Mosás után 2-3 percig tartó forralással, 2 cm-es darabokra vágva	8-10
Gomba	Enyhén olajon megdinsztelve és citromot csepegtetve rája	2-3
Kukorica	Letisztítás után a csutkák vagy szemek csomagolása	12
Alma és körte	Hámozás és szeletelés után 2-3 percig tartó sokkoló forralással	8-10
Sárgabarack és őszibarack	Kettévágás és a magok eltávolítása	4-6
Eper és málna	Mosás és hámozás	8-12
Sült gyümölcs	10% cukor hozzáadásával az edénybe	12
Szilva, cseresznye, meggy	Mosás és a szárok eltávolítása	8-12

Tejtermékek	Előkészületek	Leghosszabb tárolási idő (hónap)	Tárolási feltételek
Sajt (a feta sajt kivételével)	Fólia közbeiktatásával, szeletelve	6-8	Rövid távú tárolás céljából eredeti csomagolásukban hagyhatók. Hosszú távú tárolás céljából alumínium vagy műanyag fóliába kell csomagolni.
Vaj, margarin	Saját csomagolásban	6	Saját csomagolásban vagy műanyag edényekben

## 7.4 Az ajtó nyitási oldalának megfordítása

A hűtőszekrény ajtónyitási oldala megfordítható aszerint, hogy hová helyezi. Ha erre van szükség, mindenképpen hívja a legközelebbi hivatalos szervizt.

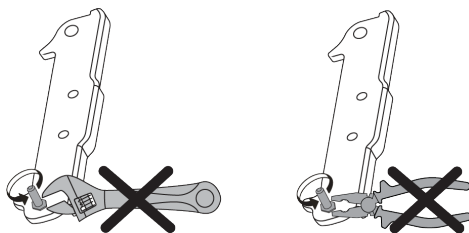

## 7.5 Ajtó nyitva riasztás

A hűtőszekrény ajtónyitásra figyelmeztető rendszere modelltől függően eltérő lehet.

### 1. Verzió;

Ha a termék ajtaja egy bizonyos ideig (60 s és 120 s között) nyitva marad, hangjelzés hallható; a termék modelltől függően vizuális figyelmeztető jelzés (fényvillanás) is megjelenhet. Ha becsukja a készülék ajtaját, vagy megnyomja a készülék képernyőjén lévő gombot, ha van ilyen, a figyelmeztető hang megszűnik.

### 2. Verzió;

Ha a készülék ajtaja egy bizonyos ideig (60 s és 120 s között) nyitva marad, az ajtó nyitva riasztás megszólal. Az ajtó nyitva ri-

asztás fokozatosan megszólal. Először egy hangjelzés kezd el szólni. Ha 4 perc elteltével az ajtó még mindig nem záródik, akkor vizuális figyelmeztetés (villogó fény) aktiválódik. Az ajtónyitási riasztás egy bizonyos ideig (60 s és 120 s között) késleltetve lesz, ha a termék képernyőjén lévő bármelyik gombot megnyomják, ha van ilyen. Ezután a folyamat újraindul. Ha a készülék ajtaját becsukja, az ajtó nyitva riasztás megszűnik.

## 8 Karbantartás és tisztítás



### FIGYELMEZTETÉS:

Először olvassa el a „Biztonsági útmutató” részt.



### FIGYELMEZTETÉS:

A hűtőszekrény tisztítása előtt húzza ki a készüléket az aljzatból, vagy kapcsolja ki a biztosítékot, amelyhez csatlakozik.



Ne tegye kezét, lábát vagy fémtárgyait a hűtőszekrény alá, illetve a hűtőszekrény és a padló közé, semmilyen okból kifolyólag. Beszorulhat, vagy valamely éles perem személyi sérülést okozhat.

- A termék tisztításához ne használjon éles vagy súrolószert. Ne használjon olyan anyagokat, mint háztartási tisztítószer, szappan, mosószerek, gáz, benzin, alkohol, viasz stb.
- A port a termék hátulján lévő szellőzőrácsról évente legalább egyszer el kell távolítani (a fedél kinyitása nélkül). A készüléket nedves törölkendővel tisztítsa.
- Ügyeljen arra, hogy a lámpa burkolatától és egyéb elektromos alkatrészekről távol tartsa a vizet.
- Tisztítsa meg az ajtót nedves ruhával. Távolítsa el minden tartalmat az ajtó és a polcok eltávolításához. Távolítsa el az aj-

tótartókat felfelé emeléssel. Tisztítsa és szárítsa meg a polcokat, majd felülről csúsztatva helyezze vissza a helyükre.

- Ne használjon klórozott vizet vagy tisztítószereket a termék külső felületén és a krómzott részekén. A klór az ilyen fémfelületek rozsdásodását okozza.
- Ne használjon éles és dörzsölő szerszámokat, szappant, házi tisztítószereket, tisztítószereket, gázt, benzint, lakkot és hasonló anyagokat az adott műanyag rész deformálódásának és a nyomatok eltávolításának megakadályozása érdekében. Használjon meleg vizet és puha ruhát a tisztításhoz, majd szárítsa meg.
- A No-Frost funkcióval nem rendelkező termékeknél vízcseppek és ujjnyi vastagságú jegesedés fordulhat elő a fagyasztótér hátsó falán. Ne tisztítson, és soha ne használjon olajat vagy hasonló anyagokat.
- Csak enyhén nedvesített mikroszálas kendővel tisztítsa meg a termék külső felületét. A szivacsok és más típusú ruhákkal való tisztítás karcosodást okozhat.
- Az összes eltávolítható alkatrész tisztításához a termék belső felületének tisztítása során mossa le ezeket az alkatrészeket szappanból, vízből és karbonáttal álló enyhe oldattal. Alaposan mossa le és szárítsa meg. Kerülje a víz érintkezését a világító alkatrészekkel és a kezelőpanellel.

**FIGYELEM:**

A belső felületen ne használjon ecetet, alkoholt vagy más alkohol-alapú tisztítószeret.

**Rozsdamentes acél külső felületek**

Használjon nem koptató rozsdamentes acél tisztítószeret, és vigye fel puha, szőszmentes ruhával. A fényezéshez óvatosan törölje le a felületet vízzel megnedvesített mikroszálal kendővel, és használjon száraz polírozó szarvasbőrt. Mindig kövesse a rozsdamentes acél szárait.

## 9 Hibaelhárítás



Először olvassa el a „Biztonsági előírások” részt!

Ellenőrizze ezt a listát, mielőtt felveszi a kapcsolatot a szervizzel. Ezzel időt és pénzt takaríthat meg. Ez a lista olyan gyakori panaszokat tartalmaz, amelyek nem a hibás kivitelezéssel vagy anyaghibával kapcsolatosak. Előfordulhat, hogy az itt említett egyes funkciók nem vonatkoznak az Ön termékére.

**FIGYELMEZTETÉS:** Ha a probléma az ebben a fejezetben leírtak elvégzése után is fennáll, forduljon a forgalmazóhoz vagy hivatalos szervizhez. Ne próbálja megjavítani a készüléket.

**A hűtőszekrény nem működik.**

- A hálózati csatlakozó nincs teljesen rögzítve. >>> Dugja be úgy, hogy teljesen illeszkedjen az aljzatba.
- A termék áramellátását adó, aljzathoz tartozó biztosíték vagy a fő biztosíték kiégett. >>> Ellenőrizze a biztosítékot.

**Kondenzáció a hűtőrekesz oldalán (MULTI ZONE, COOL CONTROL és FLEXI ZONE).**

- Az ajtó túl gyakran van kinyitva. >>> Ügyeljen rá, hogy ne nyissa ki túl gyakran a termék ajtaját.

**Szagok megelőzése**

A terméket szagtalan anyagoktól mentesen gyártják. Az étel nem megfelelő tárolása és a belső felületek nem megfelelő tisztítása azonban szagokat okozhat.

- Ennek elkerülése érdekében 15 naponta tisztítsa meg a belsejét szénsavas vízzel.
- Az élelmiszereket tartsa lezárt tartókban, mivel a le nem zárt tartókban lévő élelmiszerekből származó mikroorganizmusok rossz szagot okoznak.
- Ne tartsa lejárt és elrontott ételeket a hűtőszekrényben.

**Műanyag felületek védelme**

A műanyag felületekre ömlött olaj károsíthatja a felületet, ezért azonnal meleg vízzel meg kell tisztítani.

- A környezet túl párás. >>> Ne telepítse a terméket párás környezetbe.
- A folyadékokat tartalmazó élelmiszerek lezáratlan tartóban vannak. >>> A folyadékokat tartalmazó élelmiszereket tartsa lezárt tartókban.
- A készülék ajtaja nyitva maradt. >>> Ne tartsa a termék ajtaját hosszú ideig nyitva.
- A termosztát nagyon alacsony hőmérsékletre van beállítva. >>> Állítsa a termosztátot megfelelő hőmérsékletre.

**A kompresszor nem működik.**

- Hirtelen áramkimaradás vagy a hálózati csatlakozó kihúzása és visszahelyezése esetén a termék hűtőrendszerében a gáznyomás nem kerül egyensúlyba, ami beindítja a kompresszor termikus védelmét. A készülék körülbelül 6 perc elteltével újraindul. Ha a termék ezen időtartam után sem indul újra, forduljon a szervizhez.
- A leolvasztás aktív. >>> Ez normális egy teljesen automatikus leolvasztással rendelkező termék esetében. A leolvasztás időszakosan történik.
- A termék nincs bedugva. >>> Ellenőrizze, hogy a tápkábel be van-e dugva.

- A hőmérséklet beállítása helytelen. >>> Válassza ki a megfelelő hőmérséklet-beállítást.
- Nincs áramellátás. >>> Az áramellátás helyreállítása után a termék normálisan működik tovább.

#### **A hűtőszekrény működési zaja használat közben megnő.**

- A termék működési teljesítménye a környezeti hőmérséklet-változásoktól függően változhat. Ez normális és nem üzemzavar.

#### **A hűtőszekrény túl gyakran vagy túl sokáig működik.**

- Az új termék nagyobb lehet, mint az előző. A nagyobb termékek hosszabb ideig működnek.
- A helyiség hőmérséklete magas lehet. >>> A termék magasabb szobahőmérsékleten általában hosszú ideig működik.
- Lehet, hogy a terméket nemrég csatlakoztatták, vagy új élelmiszer került bele. >>> A terméknek tovább tart elérni a beállított hőmérsékletet, ha nemrég csatlakoztatták, vagy új élelmiszer került bele. Ez normális.
- Lehet, hogy nemrégiben nagy mennyiségű forró ételt helyeztek a készülékbe. >>> Ne tegyen forró ételt a készülékbe.
- Az ajtókat gyakran kinyitották vagy hosszú ideig nyitva tartották. >>> A bent mozgó meleg levegő hatására a készülék hosszabb ideig üzemel. Ne nyissa ki túl gyakran az ajtókat.
- A fagyasztó vagy a hűtő ajtaja lehet, hogy résnyire nyitva van. >>> Ellenőrizze, hogy az ajtók teljesen zárva vannak-e.
- Lehet, hogy a termék túl alacsony hőmérsékletre van beállítva. >>> Állítsa a hőmérsékletet magasabbra, és várja meg, amíg a készülék eléri a beállított hőmérsékletet.
- A hűtő vagy a fagyasztó ajtó alátéte lehet, hogy piszkos, elhasználódott, eltört vagy nem megfelelően van beállítva. >>> Tisztítsa meg vagy cserélje ki a tömítést. A sérült/szakadt ajtó alátét miatt a termék hosszabb ideig üzemel, hogy megőrizze az aktuális hőmérsékletet.

#### **A fagyasztó hőmérséklete nagyon alacsony, de a hűvösebb hőmérsékletet megfelelő.**

- A fagyasztórekesz hőmérséklete nagyon alacsonyra van beállítva. >>> Állítsa magasabbra a fagyasztótér hőmérsékletét, és ellenőrizze újra.

#### **A hűtő hőmérséklete nagyon alacsony, de a fagyasztó hőmérséklete megfelelő.**

- A hűtörekesz hőmérséklete nagyon alacsonyra van beállítva. >>> Állítsa magasabbra a hűtőtér hőmérsékletét, és ellenőrizze újra.

#### **A hűtörekesz fiókjában tárolt élelmiszerek fagyasztottak.**

- A hűtörekesz hőmérséklete nagyon alacsonyra van beállítva. >>> Állítsa magasabbra a hűtőtér hőmérsékletét, és ellenőrizze újra.

#### **A hűtő vagy a fagyasztó hőmérséklete túl magas.**

- A hűtörekesz hőmérséklete nagyon magas értékre van beállítva. >>> A hűtörekesz hőmérsékletének beállítása hatással van a fagyasztórekesz hőmérsékletére. Várja meg, amíg az érintett részek hőmérséklete eléri a megfelelő szintet a hűtő- vagy fagyasztórekeszek hőmérsékletének megváltoztatásával.
- Az ajtókat gyakran kinyitották vagy hosszú ideig nyitva tartották. >>> Ne nyissa ki túl gyakran az ajtókat.
- Az ajtó lehet, hogy résnyire nyitva van. >>> Csukja be teljesen az ajtót.
- Lehet, hogy a terméket nemrég csatlakoztatták, vagy új élelmiszer került bele. >>> Ez normális. A terméknek tovább tart elérni a beállított hőmérsékletet, ha nemrég csatlakoztatták, vagy új élelmiszer került bele.
- Lehet, hogy nemrégiben nagy mennyiségű forró ételt helyeztek a készülékbe. >>> Ne tegyen forró ételt a készülékbe.

#### **Rázkódás vagy zaj.**

- A felület nem sík vagy strapabíró >>> Ha a termék lassú mozgatáskor remeg, állítsa be a lábakat a termék kiegyensúlyozá-

sához. Győződjön meg arról is, hogy a padló kellően strapabíró a termék elbírásához.

- A termékre helyezett bármilyen tárgy zajt okozhat. >>> Távolítsa el a készülékre helyezett tárgyakat.
- A készülékből folyadékcorgás, permetezés stb. zaja hallatszik.
- A termék működése folyadék- és gázáramlással jár. >>> Ez normális és nem üzemzavar.

#### **A termékből szélfújás hangja hallatszik.**

- A termék ventilátort használ a hűtési folyamathoz. Ez normális és nem üzemzavar.

#### **A termék belső falain páralecsapódás keletkezik.**

- A meleg vagy párás időjárás fokozza a jegesedést és a kondenzációt. Ez normális és nem üzemzavar.
- Az ajtókat gyakran kinyitották vagy hosszú ideig nyitva tartották. >>> Ne nyissa ki túl gyakran az ajtókat; ha nyitva van, csukja be.
- Az ajtó lehet, hogy résnyire nyitva van. >>> Csukja be teljesen az ajtót.

#### **A készülék külső felületén vagy az ajtó között páralecsapódás van.**

- A környezet párás lehet, ez párás időben teljesen normális. >>> A páralecsapódás el fog oszlani, ha a páratartalom csökken.

#### **A belső térnek rossz szaga van.**

- A terméket nem tisztítják rendszeresen. >>> A belső teret rendszeresen tisztítsa meg szivaccsal, meleg vízzel és szénsavas vízzel.
- Bizonyos tartályok és csomagolóanyagok rossz szagot okozhatnak. >>> Használjon szagmentes tartókat és csomagolóanyagokat.

- Az élelmiszereket lezártatlan tartókban helyezték el. >>> Tartsa az élelmiszereket lezárt tartókban. A nem zárt élelmiszerekből mikroorganizmusok terjedhetnek el, és rossz szagot okozhatnak.
- Távolítsa el a lejárt vagy romlott élelmiszereket a készülékből.

#### **Az ajtó nem záródik.**

- Előfordulhat, hogy az élelmiszercsomagok elzárják az ajtót. >>> Távolítsa el az ajtókat eltorlaszoló tárgyakat.
- A termék nem áll teljesen függőlegesen a padlón. >>> Állítsa be a lábakat a készülék kiegyensúlyozásához.
- A felület nem sík vagy nem strapabíró >>> Győződjön meg róla, hogy a felület sík és kellően strapabíró ahhoz, hogy elbírja a terméket.

#### **A zöldségtartó beragadt.**

- Az élelmiszerek érintkezhetnek a fiók felső részével. >>> Rendezze át az élelmiszereket a fiókban.

#### **A készülék felületének hőmérséklete.**

- A készülék működése közben magas hőmérséklet figyelhető meg a két ajtó között, az oldallapokon és a hátsó rácsfelületen. Ez normális, és nem igényel karbantartást.

#### **A ventilátor továbbra is működik, ha az ajtó nyitva van.**

- A ventilátor továbbra is működhet, ha a fagyasztó ajtaja nyitva van.



**FIGYELMEZTETÉS:** Ha a probléma az ebben a fejezetben leírtak elvégzése után is fennáll, forduljon a forgalmazóhoz vagy hivatalos szervizhez. Ne próbálja megjavítani a készüléket. Ez normális.

## **NYILATKOZAT / FIGYELMEZTETÉS**

Egyes (egyszerű) meghibásodásokat a végfelhasználó is megfelelően kezelhet anélkül, hogy bármilyen biztonsági probléma vagy nem biztonságos használat következ-

ne be, feltéve, hogy azokat a határokon belül és az alábbi utasításoknak megfelelően végzi el (lásd az „Önálló javítás” fejezetet).

Ezért, hacsak az alábbi „Önálló javítás” fejezet nem engedélyezi, a javításokat a biztonsági problémák elkerülése érdekében regisztrált szakszerviznek kell elvégeznie. A regisztrált szakszerviz olyan szakszerviz, akinek a gyártó a 2009/125/EK irányelv szerinti jogszabályban leírt módszereknek megfelelően hozzáférést biztosított a termék használati utasításaihoz és pótalkatrészjegyzékéhez.

**A garanciális feltételek alapján azonban csak az a szerviz (azaz hivatalos szakszerviz) nyújthat szolgáltatást, amelyet a használati útmutatóban/garanciakártyán megadott telefonszámon vagy a hivatalos kereskedőn keresztül érhet el. Ezért felhívjuk figyelmét, hogy a által nem engedélyezett szakszervizek által végzett javítások esetén a garancia érvényét veszti.**

#### **Önálló javítás**

Az önálló javítást a végfelhasználó a következő pótalkatrészek tekintetében végezheti: ajtókilincsek, ajtópántok, tálcák, kosarak és ajtótomítések (2021. március 1-től frissített lista is elérhető).

Továbbá, a termék biztonsága és a súlyos sérülések megelőzése érdekében az említett önálló javítást az ahhoz szükséges felhasználói kézikönyvben vagy az alábbiakban található utasítások szerint kell elvégezni. Saját biztonsága érdekében húzza ki a terméket a hálózathoz, mielőtt bármilyen önálló javítást kísérelne meg.

A végfelhasználók által az ilyen listán nem szereplő alkatrészekkel végzett javítások és javítási kísérletek és/vagy az önálló javításra vonatkozó felhasználói kézikönyvekben szereplő, vagy a oldalon elérhető utasítások be nem tartása olyan biztonsági problémákat vethet fel, amelyek nem a -nak tulajdoníthatók, és a termékre vonatkozó garancia érvényét veszti.

Ezért erősen ajánlott, hogy a végfelhasználók tartózkodjanak az említett alkatrészlistán kívül eső javítási kísérletektől, és ilyen esetekben forduljanak hivatalos szakszervizhez vagy regisztrált szakszervizhez. Előlenkező esetben a végfelhasználók ilyen kísérletei biztonsági problémákat vethetnek

fel, és károsíthatják a terméket, majd ezt követően tűz, elázás, áramütés és súlyos személyi sérülések bekövetkezését okozhatják.

Példaként, de nem kizárólagosan, a következő javításokat kell hivatalos szakszerviznek vagy regisztrált szakszerviznek végeznie: kompresszor, hűtőkör, főpanel, inverterpanel, kijelzőpanel stb.

A gyártó/eladó nem vállal felelősséget abban az esetben, ha a végfelhasználók nem tartják be a fentieket.

Az Ön által megvásárolt hűtőszekrény pótalkatrész-ellátási ideje 10 év. Ezen időszak alatt elérhetőek eredeti pótalkatrészek a hűtőszekrény megfelelő üzemeltetéséhez.

A megvásárolt hűtőberendezésre vonatkozó minimum garancia 24 hónap.

A termék „G” energiaosztályú fényforrással van felszerelve.

A termékben lévő fényforrást csak szak-szerviz cserélheti ki.

Lásd még

- 2 VYLOUČENÍ ODPOVĚDNOSTI / UPOZORNĚNÍ [ ] 27]









# Palun lugege esmalt see juhend läbi!





## Lugupeetud klient

Täname, et olete otsustanud selle toote kasuks. Meie eesmärgiks on, et see kõrgvaliteetne toode, mille valmistamisel on kasutatud tipptehnoloogiat, teeniks Teid maksimaalselt tõhusalt. Selleks lugege enne toote kasutamist hoolikalt läbi käesolev kasutusjuhend ja muu kaasasolev dokumentatsioon.

Järgige kogu kasutusjuhendis sisalduvat teavet ja kõiki seal toodud hoiatusi. Nii kaitsete ennast ja oma toodet võimalike ohtude eest. Hoidke seda kasutusjuhendit alles. Juhul kui annate seadme üle kellelegi teisele, palun andke kaasa ka see juhend.

## Kasutusjuhendis ja toote peal kasutatakse järgmisi sümboleid:

	Oht, mis võib põhjustada surma või vigastusi.
	Oluline teave või kasulikud vihjed kasutamiseks.
	Võite saada elektrilöögi!
	Lugege see kasutusjuhend läbi.
	Oht, mis võib põhjustada põletusi kokkupuutel kuumade pindadega.
	Põlev materjal, hoiatus tuleohu eest.
	Vigastusoht teravate pindadega kokkupuutel!
	UV-C kiirguse oht
MÄRKU S	Oht, mis võib põhjustada materiaalselt kahju tootele või selle ümbrusele

	<b>ENERGY</b> 	Tooteandmebaasi salvestatud mudeliteabele juurde pääsemiseks avage käesolev veebisait ja otsige energiamärgisel oleva mudeli identifikaatori järgi (*). <a href="https://eprel.ec.europa.eu/">https://eprel.ec.europa.eu/</a>
SUPPLIER'S NAME	MODEL IDENTIFIER → (*)	
		

<b>1</b>	<b>Ohutusjuhised.....</b>	<b>82</b>
1.1	Kasutusotstarve .....	82
1.2	Laste, haavatavate isikute ja lemmikloomade ohutus .....	82
1.3	Elektriohutus.....	83
1.4	Käsitsemise ohutus.....	84
1.5	Paigaldamise ohutus .....	84
1.6	Kasutusohutus .....	86
1.7	Toiduainete säilitamise ohutus ....	89
1.8	Hooldus- ja puhastusohutus.....	90
1.9	Seadme utiliseerimine.....	91
<b>2</b>	<b>Keskkonnajuhised.....</b>	<b>91</b>
2.1	Vastavus elektri- ja elektroonikaseadmete jäätmete direktiivile ja jäätmete .....	91
<b>3</b>	<b>Teie sügavkülmik.....</b>	<b>92</b>
<b>4</b>	<b>Installatsioon .....</b>	<b>93</b>
4.1	Õige koht paigaldamiseks .....	93
4.2	Elektriühendus .....	93
4.3	Hoiatus kuuma pinna kohta.....	93
4.4	Plastikkiilude paigaldamine .....	94
4.5	Jalgade reguleerimine.....	94
4.6	Külmiku ja sügavkülmiku kõrvuti paigaldamine .....	94
<b>5</b>	<b>Ettevalmistamine .....</b>	<b>95</b>
5.1	Mida teha energiasäästuks .....	95
5.2	Esmakasutus .....	96
5.3	Kliimaklass ja mõisted .....	96
<b>6</b>	<b>Seadme käsitsemine.....</b>	<b>96</b>
<b>7</b>	<b>.....</b>	<b>97</b>
7.1	Seadme juhtpaneel.....	97
7.2	Temperatuuri reguleerimise nupp	97
7.3	Värskete toiduainete külmutamine .....	97
7.4	Ukse avanemise külje ümberpööramine .....	101
7.5	Avatud ukse märguanne .....	101
<b>8</b>	<b>Hooldus ja puhastus .....</b>	<b>101</b>
<b>9</b>	<b>Tõrkeotsing .....</b>	<b>102</b>

# 1 Ohutusjuhised

- See jaotis sisaldab ohutusjuhiseid, mis on vajalikud kehavigastuste või materiaalsete kahjude ohu vältimiseks.
- Meie ettevõtte ei vastuta kahjude eest, mis võivad tekkida nende juhiste eiramisel.

 Paigaldus- ja remonditöid peab teostama tootja, volitatud teenindus või maaletooja poolt ettenähtud isik.

 Kasutage ainult originaalvaruosi ja -tarvikuid.

 Ärge parandage ega asendage ühtegi toote komponenti, välja arvatud juhul, kui see on kasutusjuhendis selgelt sätestatud.

 Ärge tehke seadmes mingeid muudatusi.

## 1.1 Kasutusotstarve

- Seade ei sobi kaubanduslikuks kasutuseks ning seda ei tohi kasutada muuks kui ettenähtud otstarbeks.
- Käesolev seade on mõeldud kasutamiseks siseruumides, näiteks kodumajapidamistes vms.

Näiteks:

poodide, kontorite ja teiste töökeskkonna töötajate köögis;

farmides;  
klientide kasutusse antavates hotellide, motellide või muude puhkekohtade ruumides;  
hostelites või sarnastes keskkondades,  
toitlustusteenuste ja sarnaste jaemüügiväliste otstarvete tingimustes;

- Käesolevat seadet ei tohi kasutada avatud või suletud väliskeskkondades, näiteks laevadel, haagissuvilates, rõdul või terrassidel. Seadme jätmine vihma, lume, päikese või tuule kätte võib põhjustada tuleohtu.

## 1.2 Laste, haavatavate isikute ja lemmikloomade ohutus



- Seadet tohivad kasutada 8-aastased ja vanemad lapsed ning vähearenenud füüsiliste, sensorsete või vaimsete võimetega või puuduvate kogemuste ja teadmistega inimesed, kui neile on tagatud järelevalve või neid on seadme ohutu kasutamise ja ohtude osas juhendatud.
- Lapsed vanuses 3-8 aastat tohivad toiduaineid külmikusse paigutada ja sealt välja võtta.

- Lapsed ja lemmikloomad ei tohi tootega mängida, sellele ronida ega sinna siseneda.
- Lapsed ja lemmikloomad tuleb hoida eemal kabiinist (kompressorist), kus asuvad elektrilised osad.
- Puhastus- ja hooldustöid ei tohi lapsed ilma järelevalveta teostada.
- Hoidke pakkematerjale lastele kättesaamatus kohas. Vigastus- ja lämbumisohu.
- Kui seadme ukseksel on olemas lukk, hoidke võti lastele kättesaamatus kohas.
- Kasutage ainult originaalkaablit. Ärge kasutage lõigatud või kahjustatud kaableid.
- Ärge kasutage seadme käsitsemisel pikendusjuhet, harupesa ega adapterit.
- Kaasaskantavad harupesad, mitme pistikupesaga pikendusjuhtmed või toiteallikad võivad üle kuumeneda ja põhjustada tulekahju. Seega ei tohi seadme taga või selle läheduses olla mitme pistikupesaga pikendusjuhtmeid ega kaasaskantavaid toiteallikaid.

### 1.3 Elektriohutus

- Paigalduse, hoolduse, puhastuse, remondi ja transportimise ajal ei tohi seadet pistikupesaga ühendada.
- Kui toitejuhe on kahjustatud, peab selle võimaliku ohu vältimiseks asendama tootja, volitatud teenusepakkuja või importija poolt saadetud isik.
- Ärge lükake toitejuhet seadme alla ega selle taha. Ärge asetage voolujuhtmele raskeid esemeid. Toitejuhet ei tohiks painutada, purustada ja see ei tohi puutuda kokku ühegi soojusallikaga.
- Ärge ühendage seadme toitejuhe lahtisse või kahjustatud pistikupesasse. Seda tüüpi ühendused võivad üle kuumeneda ja põhjustada tulekahju.
- Pistik peab olema hõlpsasti ligipääsetav. Kui see ei ole võimalik, peab elektripaigaldises olema elektrialaste õigusaktidele vastav mehhanism, mis ühendab vooluvõrgust lahti kõik klemmid (kaitse, lüliti, pealüliti jne).
- Toodet ei tohi kasutada välise lülitusseadme, näiteks taimerit või kaugjuhtimissüsteemi abil.

- Ärge kasutage toodet, kui teie jalad on paljad või keha on märg.
- Ärge puudutage pistikut märgade kätega.
- Seadme vooluvõrgust lahti ühendades ärge hoidke kinni toitejuhtmest, vaid pistikust.
- Veenduge, et pistik ei oleks märg, määrdunud või tolmune.
- Ärge kunagi ühendage oma toodet energiasäästu seadmetega. Need süsteemid on tootele kahjulikud.

#### 1.4 Käsitsemise ohutus

- Enne toote kandmist tõmmake seade kindlasti vooluvõrgust välja.
- Antudtoode on raske, ärge käsitsege seda ilma teise isiku abita. Toote kukkumisel võivad tekkida vigastused. Ärge pöörutage toodet transportimise ajal kohtadesse ega laske seda maha.
- Sulgege alati ukсед ja ärge hoidke toodet transportimise ajal ustest kinni.
- Olge ettevaatlik, et seadme jahutussüsteem ja torud ei saaksid käsitsemisel kahjustada. Ärge kasutage seadet kahjustatud torude korral, vaid võtke ühendust volitatud teenindusega.

#### 1.5 Paigaldamise ohutus

- Seadme kasutuselevõtuks ettevalmistamiseks vaadake kasutusjuhendis sisalduvat teavet ja veenduge, et elektri- ja veevarustus on nõuetekohane. Vastasel juhul võtke ühendust kvalifitseeritud elektriku ja torumehega, kes korraldaks vajalikud kommunaalteenused. Seda peab tegema klient.

Selle nõude eiramine võib viia elektrilöögi, tulekahju, tulekahju, vigastusteni või probleemide tekkimiseni seadmega

- Enne paigaldamise alustamist lülitage kaitsme välja, et vooluvõrk, millega toode on ühendatud, oleks pingevaba.
- Toode on mõeldud kasutamiseks maksimaalsel kõrgusel 2000 meetrit üle merepinna.
- Hoidke lapsed paigalduspiirkonnast eemal.
- Enne toote paigaldamist kontrollige, kas tootel pole kahjustusi. Ärge laske toodet paigaldada, kui see on kahjustatud.
- Kasutage toote paigaldamise, hoolduse ja remondi ajal alati isikukaitsevahendeid (kindad jne). Vigastusoht.

- Ärge paigaldage ega jätke toodet kohtadesse, kus see võib puutuda kokku välise välistemperatuuriga.
- Asetage toode puhtale, tasasele ja kõvale pinnale ning tasakaalustage see reguleeritavate jalgadega (pöörates esijalgu paremale või vasakule). Vastasel juhul võib külmik ümber kukkuda ja põhjustada vigastusi.
- Seade tuleb paigaldada kuiva ja ventileeritud ruumi. Ärge hoidke seadme all vaipu või muid sarnaseid katteid. See võib põhjustada tuleohtu ebapiisava ventilatsiooni tõttu!
- Ärge blokeerige ega katke ventilatsiooniavasid. Vastasel juhul suureneb voolutarve ja Teie seade võib kahjustada saada.
- Toote paigutamisel veenduge, et toitekaabel ei oleks kahjustatud või kinni pigistatud.
- Toodet ei tohi ühendada toitevõrkude ja vooluallikatega, mis võivad põhjustada järske pinge muutusi (nt kaasaskantav päikeseenergia allikas). Vastasel juhul võivad järsud pingekõikumised teie toodet kahjustada!
- Mida rohkem külmaainet külmik sisaldab, seda suurem peaks olema selle paigalduseks mõeldud ruum. Väga väikestes ruumides võib jahutussüsteemi gaasilekke korral tekkida tuleohtlik gaasiõhu segu. Iga 8 grammi külmaaine kohta on vaja vähemalt 1 m<sup>3</sup> mahtu. Teie seadmes kasutatava külmaaine kogus on ära toodud tüübisildil.
- Toodet ei tohi kunagi paigutada nii, et toitejuhtmed, gaasipiidi metallvoolikud, metallist gaasi- või veetorud puutuvad kokku toote tagaseinaga (või kondensaatoriga).
- Seadme paigalduskoht ei tohi olla otsese päikesevalguse käes ja see ei tohi asuda soojusallika, näiteks ahju, radiaatori jms läheduses. Kui te ei saa vältida toote paigaldamist soojusallika lähedusse, kasutage sobivat isolatsiooniplaati ja veenduge, et minimaalne kaugus soojusallikast vastab allpool esitatud nõuetele:
  - vähemalt 30 cm kütteallikatest, nagu pliidad, ahjud, kütteseadmed ja küttekehad jne;

- vähemalt 5 cm elektrialjudest.
- Teie seade on I kaitseklassiga.
- Ühendage seade maandatud pistikupesassa, mis vastab tüübisildil märgitud pinge, voolu ja sageduse väärtustele. Pistikupesal peab olema 10A - 16A kaitselüliti. Meie ettevõtte ei vastuta kahju eest, mis on tekkinud maanduseta või kohalikele või riiklikele nõuetele mittevastava elektriühenduse kasutamise tagajärjel.
- Paigaldamise ajaks tuleb seadme toitejuhe vooluvõrgust eemaldada. Vastasel juhul võib tekkida elektrilöögi ja vigastuste oht!
- Ärge ühendage toodet lahtiste, katkiste, määrdundud, rasvade pistikupesadega või pistikupesadega, mis on nende istmetest välja tulnud või pistikupesadesse, mis võivad kokku puutuda veega. Seda tüüpi ühendused võivad üle kuumeneda ja põhjustada tulekahju.
- Asetage seadme toitejuhe ja voolikud (kui need on olemas) nii, et need ei põhjustaks komistusohu.
- Niiskuse ja vedeliku sattumine pinge all olevatele osadele või toitejuhtmele võib põhjustada

lühise. Seega ärge kasutage seadet niiskes keskkonnas ega kohtades, kus võib pritsida vett (nt garaaž, pesuruum jne.) Kui külmik on veest märjaks saanud, ühendage see lahti ja pöörduge volitatud teeninduse poole.

- Ärge kunagi ühendage oma külmkappi voolutarbe piiravate seadmetega. Need süsteemid on tootele kahjulikud.
- Elektrikaplaadi katte ja kompressori tagumise katte (kui see on paigaldatud) eemaldamisel on oht puutuda elektriliste osadega. Ärge eemaldage elektroonikaplaadi katet ja kompressori tagumist katet (kui see on paigaldatud). Võite saada elektrilöögi!



## 1.6 Kasutusohutus

- Ärge kunagi kasutage seadmel keemilisi lahusteid. Nende materjalidega kaasneb plahvatusoht.
- Toote rikke korral tõmmake see vooluvõrgust välja (või lülitage vooluvõrgust välja kaitselüliti, millega see on ühendatud) ja ärge kasutage seadet enne, kui volitatud teenindus on selle parandanud. Võite saada elektrilöögi!

- Ärge asetage tootele või selle lähedusse leeki (põlevat küünalt, sigaretti jne) ega kuumuseallikaid (triikraud, pliit, ahju jne). Ärge asetage toote lähedusse tuleohtlikke/ plahvatusohtlikke materjale...
- Ärge astuge seadmele. Tekib kukkumis- ja vigastusoht!
- Ärge kahjustage jahutussüsteemi torusid teravate ja läbistavate tööriistadega. Gaasitorude, torupikenduste või ülemiste pinnakatete läbistamise korral välja pritsiv külmaaine võib põhjustada nahaärritust ja silmade vigastusi.
- Ärge sekkuge jahutusvedeliku ringlusse ega kahjustage seda Plahvatusoht.
- Ärge paigutage ega kasutage elektriseadmeid külmiku/ sügavkülmiku sees, kui tootja ei ole seda soovitanud.
- Ärge kasutage sulatamise kiirendamiseks muid kui tootja soovitatud protseduure.
- Olge hoolikalt ettevaatlik, et teie käed või kehaosad ei satuks toote sees olevate liikuvate osade külge. Olge ettevaatlik, et Teie sõrmed ei jääks külmiku ja selle ukse vahele kinni. Olge ettevaatlik ukse avamisel ja sulgemisel, kui läheduses on lapsi.
- Ärge pange jäätist, jääkuubikuid või külmutatud toitu suhu kohe pärast nende väljavõtmist sügavkülmast. Tekib külmakahjustuse oht!
- Ärge puudutage sügavkülmiku siseseinu, metalloosi ega sügavkülmast hoitavaid toiduaineid märgade kätega. Tekib külmakahjustuse oht!
- Ärge asetage sügavkülmakambrisse limonaadipurke ega purke või pudeleid, mis sisaldavad vedelikke, mis võivad jäätuda. Purgid või pudelid võivad plahvatada. Tekib vigastus- ja varalise kahju oht!
- Ärge kasutage ega paigutage külmiku lähedusse temperatuuri suhtes tundlikke materjale, näiteks tuleohtlikke pritsi, tuleohtlikke esemeid, kuiva jääd või muid keemilisi aineid. Tekib tule- ja plahvatusoht!
- Ärge hoidke plahvatusohtlikke materjale, näiteks aerosoolpudeleid, mille sees on tuleohtlikke materjale.
- Ärge asetage vedelikke sisaldavaid lahtiseid kanistreid seadme peale. Vee pritsimine elektrilisele osale võib põhjustada elektrilöögi või tulekahju.

- Purunemisohu tõttu ärge hoidke sügavkülmikus klaasist mahuteid, mille sees on vedelikku.
- Käesolev seade ei ole ette nähtud ravimite, vereplasma, laboratoorsete preparaate või sarnaste meditsiiniliste toodete direktiivi reguleerimisalasse kuuluvate materjalide ja toodete säilitamiseks ega jahutamiseks.
- Seadme mittesihipärane kasutus võib kahjustada või rikkuda seadme sees hoitavaid tooteid.
- Kui Teie külmik on varustatud sinise valgusega, siis ärge vaadake seda optiliste seadmetega. Ärge vaadake pikka aega otse UV-LED-valgusesse. Ultraviolettkiirgus võib põhjustada silmade ülekoormust.
- Ärge täitke toodet selle mahutavusest suurema sisuga. Ärge kasutage sulatamise kiirendamiseks muid kui tootja soovitatud protseduure. Ukse avamisel võib külmiku sisu väljakukkumine põhjustada vigastusi või kahjustusi. Sarnased probleemid võivad tekkida ka toote peale asetatud eseme puhul.
- Vigastuste ennetamiseks veenduge, et olete kõrvaldanud põrandale maha kukkunud jää või vee.
- Vahetage külmiku uksele olevate riiulite/pudeli-riiulite asukohti ainult siis, kui riiulid on tühjad. Tekib kehavigastuste oht!
- Ärge asetage seadmele esemeid, mis võivad maha kukkuda/kaldu minna. Need esemed saavad ukse avamisel või sulgemisel maha kukkuda ja viia vigastuste ja/või varalise kahju tekkimiseni.
- Ärge lööge klaasist pindu ega avaldage neile liigset survet. Purunenud klaas võib põhjustada vigastusi ja/või varalist kahju.
- Teie seadme jahutussüsteem sisaldab külmaainet R600a. Seadmes kasutatava külmaaine tüüp on ära toodud tüübisildil. Gaas on plahvatusohtlik. Seetõttu olge ettevaatlik, et seadme jahutussüsteem ja torud ei saaksid kasutamisel kahjustada. Torude kahjustuste korral:
  1. Ärge puudutage seadet ega toitejuhet.

2. Hoidke seadet eemal võimalikest tuleallikatest, mis võivad põhjustada toote süttimist.
3. Ventileerige ala, kus seade asub. Ärge kasutage ventilaatorit.
4. Võtke ühendust volitatud teenindusega.

Kui seade sai kahjustada ja Te täheldate gaasileket, palun hoiduge gaasist eemale.

Nahaga kokku puutudes võib gaas põhjustada külmakahjustusi.

Enne vanade ja kasutuseks kõlbmatute toodete kasutuselt kõrvaldamist:

1. Tõmmake toitejuhe pistikupesast välja.
  2. Lõigake toitejuhe läbi ja eemaldage see koos pistikuga seadmest.
  3. Ärge eemaldage tootest riieid ja sahtleid, vältimaks laste juurdepääsu seadmesse.
  4. Eemaldage ukсед.
  5. Ladustage seadet nii, et seda ei saaks ümber kallutada.
  6. Ärge laske neil mahakantud seadmega mängida.
- Ärge kõrvaldage seadet kasutuselt seda tulle visates. Tekib plahvatusoht.

- Kui seadme uktsel on olemas lukk, hoidke võti lastele kättesaamatus kohas.



## 1.7 Toiduainete säilitamise ohutus

Toiduainete riknemise vältimiseks palun pöörake tähelepanu järgmistele hoiatustele:

- Uste pikaks ajaks avatuks jätmine võib viia seadme sisetemperatuuri tõusuni.
- Puhastage regulaarselt toiduainetega kokkupuutuvaid ligipääsetavaid äravoolusüsteeme.
- Puhastage veemahutid, mida ei ole kasutatud 2 ööpäeva jooksul, ja veevarustussüsteemid, mida ei ole kasutatud rohkem kui 5 ööpäeva.
- Hoidke tooreid liha- ja kalatooteid asjakohastes seadme osades. Siis ei tilgu nad muudele toiduainetele ega puutu nendega kokku.
- Kahe tärniga märgitud sügavkülmakambrit kasutatakse eeltäidetud toiduainete säilitamiseks, jää ja jäätise valmistamiseks ja säilitamiseks.

- Ühe, kahe ja kolme tärniga märgistatud kambrid ei sobi värskete toiduainete külmutamiseks.
- Jahutusseadme tühjana pikaks ajaks seisma jätmisel lülitage see välja, sulatage, puhastage ja kuivatage, et kaitsta seadme korpust.



## 1.8 Hooldus- ja puhastusohutus

- Enne külmiku puhastamist või hooldustöödega alustamist ühendage külmik lahti või lülitage see vooluvõrgust välja.
- Ärge tõmmake uksest või uksekäepidemest, kui kavatsete toodet puhastamiseks liigutada. Uks võib tekitada vigastusi, kui käepidet liiga tugevalt tõmmata.
- Ärge asetage käsi, jalgu ega metallesemid toote alla või taha. Need võivad kinni jääda või võib teravate servate tõttu vigastada saada.
- Ärge peske toote sise- või väliskülge survepesuri, auru, pihustusvee või survevee abil. Tekib elektrilöögi- ja tuleoht.
- Seadme puhastamisel ärge kasutage teravaid ja abrasiivseid tööriistasid ega majapidamises kasutatavaid puhastusvahendeid, pesuvahendeid, gaasi, bensiini, lahjendit, alkoholi, lakke ja muid sarnaseid aineid. Kasutage ainult selliseid puhastus- ja hooldusvahendeid, mis ei kahjusta seadme sees olevaid toiduaineid.
- Ärge kasutage seadme puhastamiseks ja jää sulatamiseks auru ja arupuhustusseadmeid. Aur puutub kokku külmiku pinge all olevate osadega ja võib põhjustada lühist või elektrilöögi.
- Sulatamise kiirendamiseks ärge kasutage mehaanilisi ega muid tööriistu peale tootja soovitatud tööriistade.
- Hoolitsege selle eest, et vesi ei satuks toote ventilatsiooniväsesse, elektroonilistesse vooluahelatesse või valgustusseadmetesse. Vastasel juhul tekib tule- või elektrilöögioht.
- Pühkige tolm või võõrkehad pistiku otsadest puhta ja kuiva lapiga. Ärge kasutage pistiku puhastamiseks märga või niisket riidetükki. Vastasel juhul tekib tule- või elektrilöögioht.



## 1.9 Seadme utiliseerimine

Vana seadme kasutuselt kõrvaldamisel järgige alljärgnevat juhiseid:

- Selleks, et lapsed ei saaks end kogemata seadmesse lukustada, lülitage ukse lukk välja, kui selline on olemas.
- Külmaaine pritsmed on silmadele kahjulikud. Ärge kahjustage toote kasutuselt kõrvaldamisel ühtegi jahutussüsteemi osa.

- Kompressoriõli allaneelamine või selle sattumine hingamisteedesse võib lõppeda surmaga.
- Nagu on tüübisildil märgitud, sisaldab Teie seadme jahutussüsteem gaasi R600a. Gaas on plahvatusohtlik. Ärge kõrvaldage seadet kasutuselt seda tulle visates. Tekib plahvatusoht!
- C - Pentaani kasutatakse vahtpolüstüreenis vahtpolüstüreenina ja see on tuleohtlik aine. Ärge kõrvaldage seadet kasutuselt seda tulle visates.

ET

## 2 Keskkonnajuhised

### 2.1 Vastavus elektri- ja elektroonikaseadmete jäätmete direktiivile ja jäätmete



Antud seade vastab EL-i WEEE-direktiivile (2012/19/EL). Seade kannab elektrooniliste ja elektriliste seadmete jäätmete klassifikatsioonisümbolit (WEEE).

Antud sümbol näitab, et käesolevat seadet ei tohi selle kasutusea lõppemisel koos muude olmejäätmetega kõrvaldada. Kasutatud seade tuleb tagastada ametlikku elektriliste ja elektrooniliste seadmete taaskasutuspunkti. Nende kogumissüsteemide leidmiseks pöörduge oma kohaliku asutuse või edasimüüja poole, kust toode osteti. Iga majapidamine mängib olulist rolli vana seadme taaskasutusele- ja ringlusse võtmisel. Kasutatud seadme nõuetekohane

utiliseerimine aitab vältida võimalikke kahjulikke tagajärgi keskkonnale ja inimeste tervisele.

### Vastavus RoHS direktiivile:

Antud seade vastab EL RoHS direktiivile (2011/65/EL). Toode ei sisalda direktiivis märgitud kahjulikke ja keelatud materjale.



### Teave pakendi kohta

Seadme pakkematerjalid on valmistatud taaskasutatavatest materjalidest vastavalt rahvusvahelistele keskkonnaalastele õigusaktidele. Ärge utiliseerige pakkematerjale koos olme- ja muu prüügiga. Viige need kohaliku omavalitsuse poolt ettenähtud pakkematerjalide kogumispunkti.



### Vastavus standarditele ja

### katseteave / EÜ

### vastavusdeklaratsioon

Selle toote arendus-, tootmis- ja müügietaappide puhul järgitakse kõikides Euroopa Ühenduse asjakohastes suunistes sätestatud ohutuseeskirju. 2014/35/EU, 2014/30/EU, 93/68/EC, IEC 60436/ DIN 44990, EN 50242

ET

## 3 Teie sügavkülmik

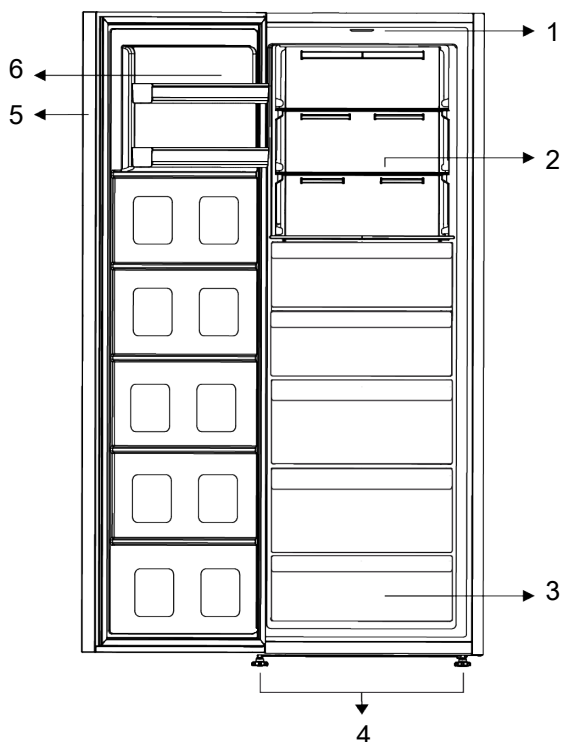

1 Kerge klaas

3 Sügavkülmiku kambrid

5 Elektrooniline indikaator

2 Reguleeritavad klaasriiulid

4 Reguleeritavad jalad

6 Reguleeritavad ukseriulid

**\*Valikuline:** Kasutjuhendi joonised on illustratiivsed ja ei pruugi täpselt teie tootega ühtida. Kui teie seadmel puuduvad nimetatud osad, käib informatsioon teiste mudelite kohta.

## 4 Installatsioon



Lugege kõigepealt läbi jaotis "Ohutusjuhised"!

### 4.1 Õige koht paigaldamiseks

Võtke seadme paigaldamiseks ühendust volitatud teenindusega. Seadme paigalduse ettevalmistamiseks vaadake üle kasutusjuhendis sisalduvat teavet ja veenduge, et elektri- ja veevarustus on nõuetekohane. Vastasel juhul võtke ühendust elektrikuga ja torumehega, kes korraldaks vajalikud kommunaalteenused.



#### HOIATUS:

Tootja ei vastuta kahjustuste eest, mis on põhjustatud ebaprofessionaalselt teostatud töödest.



#### HOIATUS:

Paigaldamise ajaks tuleb seadme toitejuhe vooluvõrgust eemaldada. Selle tegemata jätmine võib põhjustada surma või tõsiseid vigastusi!



#### HOIATUS:

Kui ukse ava on toote sisse viimiseks liiga kitsas, eemaldage külmiku uks ja proovige külge ees; kui see ei aita, võtke ühendust volitatud teenindusega.

- Värisemise vältimiseks asetage seade tasasele põrandale.
- Paigutage seade vähemalt 30 cm küttekehast, pliidist ja muudest sarnastest soojusallikatest eemale ja vähemalt 5 cm kaugusele elektriahjust.
- Ärge jätke seadet otsese päikesevalguse kätte või niisketesse keskkondadesse.
- Ärge paigaldage seadet keskkonda mille temperatuur on alla -5 °C kraadi.

- See toode vajab tõhusaks toimimiseks piisavat õhuringlust. Kui toode asetatakse alkovisse, ärge unustage jätta toote ja lae ning toote ja ümbritsevate seinte vahele vähemalt 5 cm vaba ruumi.
- Kontrollige, kas tagaseinal asuv vabaruumi kaitsekomponent on paigas (kui see on tootega kaasas).
- Kui komponent pole saadaval või kui see on kadunud, asetage toode nii, et toote tagumise seina ja ruumi seina vahele jääks vähemalt 5 cm vaba ruumi. Toote taga olev vabaruum on toote tõhusa töö tagamiseks oluline.

ET

### 4.2 Elektriühendus



Ärge kasutage pikenduskaableid ega mittepistikupesasid vooluühenduses.



Kahjustatud toitejuhtme peab välja vahetama volitatud teeninduses.



Kui paigutate kaks külmikut kõrvuti, jätke kahe seadme vahele vähemalt 4 cm ruumi.



Enne transportimist või kasutamist ärge kunagi avage toote juhtplaadi katet. Tekib elektrilöögi- ja tuleoht!

- Meie ettevõtte ei vastuta kahju eest, mis on tekkinud maanduseta või nõuetele mittevastava elektriühenduse kasutamise tagajärjel.
- Peale paigaldamist peab voolupistik olema lihtsalt ligipääsetav.
- Ärge kasutage külmiku ja seinakontakti vahel harupesasid (olgu need pikendusjuhtmega või ilma).

### 4.3 Hoiatus kuuma pinna kohta

Teie toote külge on varustatud külmutusagensi torudega, mis parandavad jahutusüsteemi toimimist. Kõnealused torud sisaldavad kõrgsurvedelikku, mis

võib kuumutada külgseinu. See on normaalne ning hooldus pole vajalik. Neid alasid puudutades olge ettevaatlik.

#### 4.4 Plastikkiilude paigaldamine

Kui tootega on kaasas plastikkiilud, siis kasutage neid piisava õhuvahe tekitamiseks toote ja seina vahel.

1. Kiilude kinnitamiseks eemaldage seadme vastavad kruvid ja kasutage kiiludega kaasasolevaid kruvisid.
2. Kinnitage 2 plastikkiilu ventilatsiooni kattele nagu joonisel näidatud.

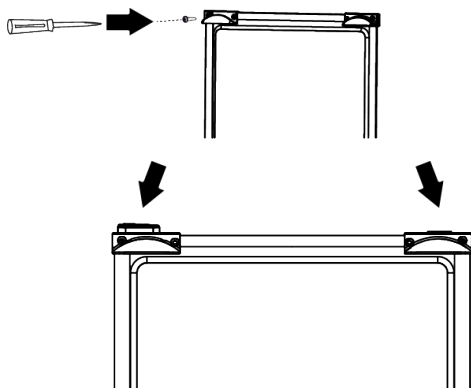

#### 4.5 Jalgade reguleerimine

Kui seade ei ole tasakaalustatud asendis, reguleerige eesmisi jalgasid, keerates neid paremale või vasakule.



Seda tehes pöörake tähelepanu sellele, et teie käsi ei jääks toote ja maapinna vahele või toote ja reguleeritud jala vahele. Tekib kehavigastuste oht!

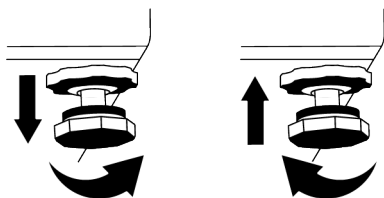

#### 4.6 Külmiku ja sügavkülmiku kõrvuti paigaldamine

Sügavkülmiku ja külmiku kõrvuti paigaldamisel tuleb sügavkülmik (1) paigaldada vasakule ja külmik (2) paremale. Seadmete vahel tekkida võiva kondensaadi ennetamiseks külmiku vasakul küljel asuvad kondensatsioonivastased elemendid.

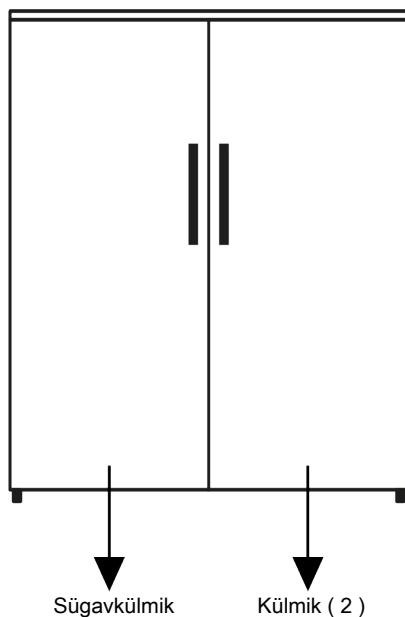

## 5 Ettevalmistamine



Lugege kõigepealt läbi jaotis  
"Ohutusjuhised"!

### 5.1 Mida teha energiasäästuks



Seadet võib kahjustada  
ühendamine elektroonilise  
energiasäästusüsteemiga.

- Antud jahutusseade ei ole ette nähtud sisseehitamiseks.
- Ärge hoidke külmiku ust pikka aega lahti.
- Ärge pange külmikusse kuumi toite või jooke.
- Ärge pange külmikusse liiga palju asju; sisemise õhuvoolu takistamine vähendab jahutuse efektiivsust.
- Kuna uksi avamata ei pääse kuum ja niiske õhk Teie tootesse, optimeerib Teie toode enda tööd nii, et saavutada toidu kaitsmiseks piisavad tingimused. Sellistel asjaoludel funktsioonid ja komponendid nagu kompressor,

ventilaator, kütteseade, sulatamine, valgustus, ekraan jne sellisel viisil, mis tarbib minimaalselt energiat.

- Kui on mitu võimalust, tuleb klaasriiulid paigutada nii, et tagaseina õhu väljalaskeavad ei oleks ummistunud ja eelistatavalt nii, et õhu väljalaskeavad jääksid klaasriiuli alla. Selline lähenemine võib aidata parandada õhujäätust ja energiatõhusust.
- Kindlasti on soovitatav kasutada säilitamisel allpool olevat sahtlit.
- Sõltuvalt seadme funktsioonidest; jahutuskambris toiduainete sulatamine tagab energia kokkuhoiu ja säilitab toiduainete kvaliteeti.
- Suurima võimaliku toidukoguse Teie külmiku sügavkülmakambris säilitamiseks tuleks ülemised sahtlid välja võtta ja asetada toiduained traat-/klaasriiulitele.
- Selleks, et tagada energia säästmine ja hoida toitu paremates tingimustes, tuleks toitu hoida jahutuskapis olevatel riilitel.

- Pakendatud toiduained ei tohi puutuda otseselt kokku sügavkülma kambris oleva temperatuurinduriga.

## 5.2 Esmakasutus

Enne külmiku kasutamist veenduge, et kõik vajalikud ettevalmistused on jaotiste „Ohutus- ja keskkonnaalased juhised“ ja „Paigaldamine“ kohaselt tehtud.

- Hoidke seadet umbes 6 tundi töös ilma toiduaineteta ja ärge avage ilma tungiva vajaduse ta kapi ust.
- Ukse avamisest ja sulgemisest tingitud temperatuuri muutus seadme kasutamise ajal võib tavaliselt põhjustada kondensaadi tekkimist ukse/ korpuse riulitel ja seadmesse paigutatud klaastarvikutel.



Kui kompressor on töös, on kuulda heli. On täiesti normaalne, et seade teeb müra ka siis, kui kompressor ei tööta, sest jahutussüsteemis võib toimuda vedeliku ja gaasi kokkusurumine.



On täiesti normaalne, et külmiku esiküljel on soe. Sellised alad soojenevad selleks, et vältida kondensaadi teket.



Mõne mudeli puhul lülitub kontrollpaneel automaatselt välja 1 minut pärast ukse sulgemist. See aktiveeritakse taas ukse avamisel või mõne nupu vajutamisel.

## 5.3 Kliimaklass ja mõisted

Palun vaadake kliimaklassi seadme andmesildil. Osa allolevast teabest kehtib Teie seadme kohta vastavalt nimeatud kliimaklassile.

- **SN:** Pikaajaliselt parasvöötme kliima: Kõnealune jahutusseade on ette nähtud kasutuseks keskkonnatemperatuuril vahemikus alates 10 °C kuni 32 °C.
- **N:** Parasvöötme kliima: Kõnealune jahutusseade on ette nähtud kasutuseks keskkonnatemperatuuril vahemikus alates 16°C kuni 32 °C.
- **ST:** Subtroopiline kliima: Kõnealune jahutusseade on ette nähtud kasutuseks keskkonnatemperatuuril vahemikus alates 16°C kuni 38°C.
- **T:** Troopiline kliima: Kõnealune jahutusseade on ette nähtud kasutuseks keskkonnatemperatuuril vahemikus alates 16°C kuni 43°C.

## 6 Seadme käsitlemine



Lugege kõigepealt läbi jaotis „Ohutusjuhised“!

- Sulatamise kiirendamiseks ärge kasutage mehaanilisi ega muid tööriistu peale tootja soovitatud tööriistade.
- Ärge kasutage oma külmkapi osi, näiteks ust või sahtleid toe või astmena. Selle tõttu võib toode ümber kukkuda või selle komponendid võivad kahjustada saada.
- Toodet tohib kasutada ainult toiduainete säilitamiseks.

- Kui olete kodust eemal (nt puhkusel) ja ei kasuta jäämasinat ega veeautomaati pikka aega, keerake veeventiil kinni. Vastasel juhul võib tekkida veeleke.

### Seadme lahtiühendamine

- Kui te ei kavatse seadet pikemat aega kasutada, ühendage see vooluvõrgust lahti.
- Halva lõhna ennetamiseks võtke toiduained välja.
- Oodake, kuni jää on sulanud, puhastage seestpoolt ja laske kuivada. Sisekorpuse plastosade kahjustuste vältimiseks jätke ukсед lahti.

## 7.1 Seadme juhtpaneel

## 7.2 Temperatuuri reguleerimise nupp



**Lugege kõigepealt läbi jaotis "Ohutusjuhised".**

\*Valikuline: Siin näitena toodud funktsioonid on valikulised, Teie seadme juhtpaneelil asuvate funktsioonide kuju ja asukoht võivad erineda.

Juhtpaneeli helilised ja visuaalsed funktsioonid on Teile abiks külmiku kasutamisel.

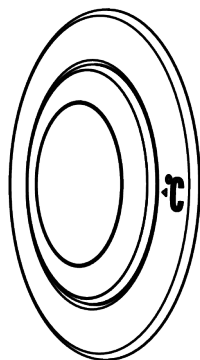

warm ← ● ● ● ● ● → cold  
(Or) Min 1 2 3 4 Max.

Töötemperatuur määratakse temperatuuriregulaatoriga.

1 = madalaim jahutusaste (kõige soojem tase)

4 = kõrgeim jahutusaste (kõige külmem tase)

MAX. = Kui maksimaalne asend on reguleeritud, aktiveerub kiirkülmutamise funktsioon.

Külmkapiirkonna temperatuur on seatud -27 °C. Funktsiooni tühistamiseks muutke termostaadi positsioon 1 uuesti asendisse 4. Kiirkülmutus tühistatakse automaatselt 50 tunni möödumisel.

Suure hulga värsket toidu külmutamiseks lülitage enne toidu sügavkülmikusse paigutamist asendisse max.

Palun valige säte vastavalt soovitud temperatuurile.

Sisetemperatuur sõltub ka ümbritseva keskkonna temperatuurist, ukse avamise sagedusest ja sees hoitava toidu kogusest. Ukse sagedane avamine viib sisetemperatuuri tõusuni.

Seetõttu on soovitatav üks pärast kasutamist võimalikult kiiresti uuesti sulgeda. Teie seadme tavaline hoiutemperatuur peaks olema nupu asendis 1 (-18 °C / 0 °F). (-18 °C / 0 °F)

Madalamaid temperatuure saab saavutada, kui reguleerida termostaadi nuppu asendisse 4.

Soovitame kontrollida temperatuuri termomeetriga, et tagada, et hoiuruumide temperatuur oleks soovitud.

Ärge unustage lugeda temperatuuri kohe pärast sügavkülmikust väljavõtmist, sest termomeetri temperatuur tõuseb väga kiiresti.

## 7.3 Värske toiduainete külmutamine

- Külmutatavad road tuleb jaotada portsjoniteks vastavalt tarbitavale suurusle ja külmutada eraldi pakendites. Siis ei pea Te kogu toitu sulatama ja siis uuesti sügavkülma panema.
- Toiteväärtuste, lõhna ja värvi säilitamiseks tuleks köögivilju enne külmutamist lühikese aja jooksul keeta. (Keetmine pole vajalik selliste toiduainete puhul nagu kurk, petersell.) Sel viisil külmutatud köögiviljade valmistamisaeg lüheneb 1/3 võrra võrreldes värske köögiviljadega.
- Külmutatud toiduainete säilitamiseks tuleb keedetud köögiviljad kõigepealt filtreerida ja seejärel hermeetiliselt pakendada nagu kõigi toitude puhul.

- Toiduaineid ei tohiks panna sügavkülmikusse ilma pakendita.
- Säilitatavate toiduainete pakkematerjal peaks olema õhutihe, paks ja vastupidav ning ei tohiks külma ja niiskuse korral deformeeruda. Vastasel juhul võib külmutamise tõttu tahenenud toit pakendist läbi torgata. Pakendi korralik sulgemine on samuti oluline toiduainete turvalise säilitamise seisukohalt.

### **Toiduainete külmutamiseks sobivad järgmised pakenditüübid:**

Polüetüleenkotid, alumiiniumfoolium, plastfoolium, vaakumkotid ja külmakindlad kaanega säilituskonteinerid.

### **Toiduainete külmutamiseks ei soovitata järgmist tüüpi pakendeid:**

- Pakkepaber, pärgamentpaber, tsellofaan (želatiinpaber), prügikotid, kasutatud kotid ja poekotid.
- Kuuma toitu ei tohiks panna sügavkülmikusse ilma neid enne jahutamata.
  - Külmutamata värskeid toiduaineid sügavkülmikusse pannes pidage meeles, et need ei puutuks kokku külmutatud toiduainetega. Coolpacki (PCM) saab panna sügavkülmakambri riivuli all olevale restile, et vältida selle soojenemist.
  - Ärge pange sügavkülma muid toiduaineid külmutamise aja jooksul (1 ööpäev).
  - Asetage toiduained sügavkülmuti riivulitele või restidele, jaotades neid nii, et need ei oleks tihedalt koos (soovitav, et nende pakendid ei puutuks üksteisega kokku).
  - Külmutatud toiduained tuleb pärast sulatamist tarbida lühikese aja jooksul ja neid ei tohi enam külmutada.
  - Ärge blokeerige ventilatsiooniavasid, pannes külmutatud toiduaineid tagaseinal asuvate ventilatsiooniavade ette.
  - Soovitame kinnitada pakendile silt ja märkida, millised toiduained on see ja millal need külmutati.

### **Külmutamiseks sobivad toidud:**

Kala ja mereannid, punane ja valge liha, linnuliha, köögiviljad, puuviljad, rohtsed vürtsid, piimatooted (näiteks juust, või ja kurnatud jogurt), pagaritooted, valmis- või kodutoidud, kartuliroad, sufleed ja magustoidud.

### **Külmutamiseks sobimatud toidud:**

Jogurt, hapupiim, koor, majonees, lehtsalat, punane redis, viinamarjad, kõik puuviljad (näiteks õun, pirnid ja virsikud).

- Toiduainete kiireks ja põhjalikuks külmutamiseks ei tohiks ületada järgmisi määratud koguseid pakendi kohta.

- Puu- ja köögiviljad: 0,5-1 kg
- Liha: 1- 1,5 kg

- Väikeses koguses toiduaineid (kõge enam 2 kg) saab külmutada ka kiirkülmutust kasutamata.

Parima tulemuse saamiseks järgige järgmisi juhiseid:

- Saate üle vaadata tabelid liha ja kala, köögi- ja puuviljade, piimatoodete sügavkülmas säilitamise kohta.

### **Nõuandeid külmutatud toiduainete säilitamise kohta**

- Külmutatud toiduaineid ostes veenduge, et neid on säilitatud sobival temperatuuril ja nende pakendid pole purunenud.
- Pange pakendid pärast ostmist võimalikult kiiresti sügavkülmasse.
- Enne sügavkülmas säilitatavate pakendatud valmistoitude tarbimist veenduge, et pakendil märgitud kõlblikusaeg ei ole veel möödas.

### **Sulatamine**

Sügavkülmkambrites olev jää sulatatakse automaatselt.

### **Sügavkülmutiku andmed**

EN 62552 standard nõuab (vastavalt konkreetsetele mõõtetingsimustele), et iga 100 liitri sügavkülmutiku ruumi kohta peaks olema võimalik külmutada vähemalt 4,5 kg toituaineid, kui ümbritsevaks temperatuuriks on 25 °C.

## Külmutatud toiduainete ülessulatamine

Sõltuvalt toidusortimendist ja otstarvest saab valida järgmiste sulatamisvõimaluste vahel:

- Toatemperatuuril (toidu kvaliteedi säilitamise seisukohalt pole otstarbekas jätta toiduained pikaks ajaks toatemperatuuril)
- Külmikuis
- Elektriahjus (ventilaatoriga või ilma)
- Mikrolaineahjus

### ETTEVAATUST!

- Ärge kunagi pange klaasist pudelites ja purkides happelisi jooke sügavkülma plahvatusohtu tõttu.

- Kui külmutatud toiduainete pakendid on niisked ja ebanormaalselt turses, on tõenäoline, et neid hoiti varem sobimatutes tingimustes ja nende sisu on riknenud. Ärge tarbige neid toiduaineid ilma kontrollimata.
- Kuna mõned toidu valmistamisel kasutatavad vürtsid võivad pikaajalisel säilitamisel oma maitset muuta, tuleb külmutatavatesse roogadesse lisada vähem maitseaineid või soovitud maitseaineid peaks lisama pärast sulatamist.

ET

Liha ja kala		Ettevalmistamine		Pikim võimalik säilitusaeg (kuudes)
Lihatooted	Veiseliha	Praad	Lõigake need 2 cm paksusteks tükkideks ja asetage nende vahele foolium või pakkige need tihedalt pakkekielsesse	6-8
		Praeliha	Pakkige lihatükid külmikukotti või tihedalt pakkekielsesse	6-8
		Kuubikud	Väikeste tükkidena	6-8
		Šnitsel, karbonaad	Asetage foolium lõigatud viilude vahele või pakkige üksikviil pakkekielsesse	6-8
	Lambaliha	Karbonaad	Asetage foolium lihaviilude vahele või pakkige üksikviil pakkekielsesse	4-8
		Praeliha	Pakkige lihatükid külmikukotti või tihedalt pakkekielsesse	4-8
		Kuubikud	Pakkige tükeldatud liha külmikukotti või tihedalt pakkekielsesse	4-8
	Veis	Praeliha	Pakkige lihatükid külmikukotti või tihedalt pakkekielsesse	8-12
		Praad	Lõigake need 2 cm paksusteks tükkideks ja asetage nende vahele foolium või pakkige need tihedalt pakkekielsesse	8-12
		Kuubikud	Väikeste tükkidena	8-12
		Keedetud liha	Pakkige väikesed tükid külmikukotti	8-12
		Hakkliha	Maitsestamiseta, lamedates kottides	1-3
		Rups (tükk)	Tükkidena	1-3
		Kääritatud vorst - salaami	Seda peaks pakkima, isegi kui sellel on ümbris.	1-3
	Peekon	Asetage foolium viilude vahele	2-3	
Linnu- ja ulukiliha	Kana- ja kalkuniliha	Pakkige fooliumisse	4-6	
	Haneliha	Pakkige fooliumisse (portsjonid ei tohiks ületada 2,5 kg)	4-6	
	Part	Pakkige fooliumisse (portsjonid ei tohiks ületada 2,5 kg)	4-6	
	Hirve-, küüliku, metskitseliha	Pakkige fooliumisse (portsjonid ei tohiks ületada 2,5 kg ja kondid tuleks eraldada)	6-8	

Liha ja kala		Ettevalmistamine	Pikim võimalik säilitusaeg (kuudes)
Kala ja mereannid	Mageveekalad (forell, karpkala, säga)	Pärast kala sisemuse ja soomuste põhjalikku puhastamist tuleb kala pesta ja kuivatada ning vajadusel saba ja pea ära lõigata.	2
	Taine kala (meriahven, kammelijas, merikeel)		4-6
	Rasvane kala (pelamiid, skumbria, sinikala, meripoisur, anšoovis)		2-4
	Merikarbid		4-6
	Kalamari		Olemasolevas pakendis, alumiinium- või plastkonteineris

ET

Puu- ja juurviljad	Ettevalmistamine	Pikim võimalik säilitusaeg (kuudes)
Aedoad	Pärast pesemist ja väikesteks tükkideks lõikamist pange 3-ks minutiks keevasse vette	10-13
Rohelised herned	Pärast pesemist ja koorimist pange 2-ks minutiks keevasse vette	10-12
Kapsas	Pärast pesemist pange 1-2-ks minutiks keevasse vette	6-8
Porgandid	Pärast pesemist ja viiludeks lõikamist pange 3-4-ks minutiks keevasse vette	12
Paprika	Pärast pooleks lõikamist ja varre ning seemnete eemaldamist pange 2-3-ks minutiks keevasse vette	8-10
Spinat	Pärast pesemist ja puhastamist pange 2-ks minutiks keevasse vette	6-9
Porrulauk	Pärast tükeldamist pange 5-ks minutiks keevasse vette	6-8
Lillkapsas	Pärast lehtede eemaldamist ning südamiku tükeldamist pange 3-5-ks minutiks keevasse vette ja lisage veidi sidrunimahla	10-12
Baklažaan	Pärast pesemist ja tükkideks (2 cm) lõikamist pange 4-ks minutiks keevasse vette	10-12
Suvikõrvits	Pärast pesemist ja tükkideks (2 cm) lõikamist pange 2-3-ks minutiks keevasse vette	8-10
Seened	Pruunistage kergelt õlis ja lisage veidi sidrunimahla	2-3
Mais	Puhastage ja säilitage kas tõlviku või teradena	12
Õunad ja pirnid	Pärast koorimist ja viiludeks lõikamist pange 2-3-ks minutiks keevasse vette	8-10
Aprikoosid ja virsikud	Lõigake pooleks ja eemaldage kivid	4-6
Maasikad ja vaarikad	Peske ja eemaldage varred	8-12
Küpsetatud puuviljad	Lisage konteinerisse 10% suhkrut	12
Ploomid, kirsid, hapukirsid	Peske ja eemaldage varred	8-12

Piimatooted	Ettevalmistamine	Pikim võimalik säilitusaeg (kuudes)	Säilitustingimused
Juust (välja arvatud fetajuust)	Asetage foolium viilude vahele	6-8	Lühiajaliseks säilitamiseks võib selle jätta originaalpakendisse. Pikaajaliseks säilitamiseks tuleks see pakkida ka alumiinium- või plastfooliumisse.
Või, margariin	Olemasolevas pakendis	6	Olemasolevas pakendis või plastkonteineris

**ET**

## 7.4 Ukse avanemise külje ümberpööramine

Teie külmiku ukseava saab ümber pöörata vastavalt sellele, kuhu selle panite. Kui seda vajate, helistage kindlasti lähimasse volitatud teenindusse.

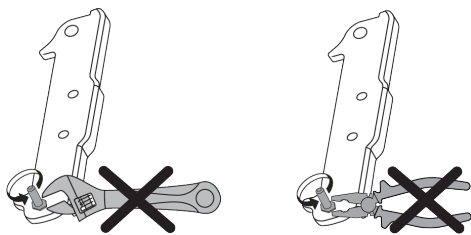

## 7.5 Avatud ukse märguanne

Teie külmiku ukse avanemise hoiatussüsteem võib olenevalt mudelist erineda.

### Versioon 1;

Kui toote uks jääb teatud ajaks avatuks (vahemikus 60 s kuni 120 s), kostab helihoiatussignaal; olenevalt toote mudelist saab kuvada ka visuaalse hoiatussignaali (valgusvälg). Kui sulgete seadme ukse või vajutate seadme ekraanil nuppu, kui see on olemas, siis hoiatusheli lakkab.

### Versioon 2;

Kui seadme uks jääb teatud ajaks avatuks (vahemikus 60 s kuni 120 s), kostub ukse lahtioleku hoiatus. Ukse lahtioleku hoiatus kõlab järk-järgult. Esiteks hakkab kõlama helihoiatus. 4 minuti pärast, kui uks ei ole ikka veel suletud, aktiveeritakse visuaalne hoiatus (valgustusvälg). Ukse lahtioleku hoiatus viibib teatud aja jooksul (60 s kuni 120 s), kui vajutatakse tooteekraanil mis tahes klahvi, kui see on olemas. Seejärel algab protsess uuesti. Kui seadme uks on suletud, siis ukse lahtioleku hoiatus tühistatakse.

## 8 Hooldus ja puhastus



**HOIATUS:**  
Lugege kõigepealt läbi jaotis "Ohutusjuhised".



**HOIATUS:**  
Enne külmkapi puhastamist ühendage see lahti või lülitage vooluõrgust välja kaitselüliti, millega see on ühendatud.



Ärge asetage käsi, jalgu ega metallesemeid külmiku alla ega külmiku ja põranda vahele, ükskõik mis põhjusel. Need võivad kinni jääda või võib teravate servate tõttu vigastada saada.

- Ärge kasutage toote puhastamiseks teravaid või abrasiivseid tööriistu. Ärge kasutage materjale nagu kodused puhastusvedelike, seepi, pesuvahendeid, gaasi, bensiini, lahjendit, alkoholi, vaha, jne.
- Toote tagaküljel asuvalt ventilatsioonirestilt tuleb tolm eemaldada vähemalt kord aastas (ilma kaant eemaldamata). Puhastage toodet kuiva lapiga.

- Hoidke vesi eemal lampidest ja muudest elektrilistest osadest.
- Puhastage uks niiske lapiga. Eemaldage kogu sisu, et eemaldada uks ja riulid. Eemaldage riulid, tõstes neid ülespoole. Puhastage ja kuivatage riulid ja pange need tagasi ülevalt alla libistades.
- Ärge kasutage kloorivett või puhastusaineid sisepindade ja kroomitud detailide puhastamiseks. Kloor tekitab sellistel pindadel roostet.
- Ärge kasutage teravd ja abrasiivseid tööriistu, seepi, kodupuhastusvahendeid, puhastusvahendeid, gaasi, bensini, lakki ja sarnaseid aineid, et vältida plastosade deformeerumist ja trükiste eemaldamist. Kasutage puhastamiseks sooja vett ja pehmet lappi ning seejärel pühkige kuivaks.
- Toodelt ilma funktsioonita No-Frost võivad külmutuskambri tagaseinal tekkida veetilgad ja sörmepaksune jääkiht. Ärge puhastage seda seina ega kunagi kasutage seal õlisid ega sarnaseid materjale.
- Toote välispinna puhastamiseks kasutage kergelt niisutatud mikrokiudlappi. Käsna ja muud tüüpi puhastustekstiilid võivad põhjustada kriimustusi.
- Kõigi eemaldatavate komponentide puhastamiseks toote sisepinna puhastamise ajal peske neid komponente kerge seebi, vee ja karbonaadi lahusega. Peske ja kuivatage hoolikalt. Vältige vee kokkupuudet valgustusseadmete ja juhtpaneeliga.



#### TÄHELEPANU:

Ärge kasutage äädikat, alkoholi ega muid alkoholipõhiseid puhastusvahendeid ühegi sisepinna kallal.

#### Roostevabast terasest välispinnad

Kasutage mitteabrasiivset roostevaba terase jaoks mõeldud puhastusvahendit ja kandke see pinnale pehme ebemevaba lapiga. Poleerimiseks pühkige pind õrnalt veega niisutatud mikrokiudlapiga ja seejärel kasutage kuiva seemisnahka. Pühkige alati piki roostevabast terasest pinna jooni.

#### Lõhnade vältimine

Toote valmistamisel ei kasutatud ühtegi lõhnaeritavat materjali. Toiduainete ebasobiv säilitamine ja sisepindade ebakorrekne puhastamine võib siiski põhjustada lõhna tekkimist.

- Selle vältimiseks tuleb kapi sisemust iga 15 päeva tagant karboniseeritud veega puhastada.
- Hoidke toiduaineid suletud hoidikutes, kuna suletud pakendites hoitavatest toiduainetest tekkivad mikroorganismid põhjustavad halba lõhna.
- Ärge hoidke külmikus säilitus tähtaja ületanud ja riknenud toitusid.

#### Plastpindade kaitsmine

Plastikpindadele tilkunud õli võib pindu kahjustada ning see tuleb koheselt sooja veega eemaldada.

## 9 Törkeotsing



Lugege kõigepealt läbi jaotis "Ohutusjuhised"!

Enne teenindusse pöördumist palun allolev loend üle käia. Sel viisil säästate aega ja raha. Käesolevas loendis on esitatud sagedased kaebused, mis ei ole seotud puuduliku töö või kehva materjaliga. Teatud mainitud funktsiooneid ei pruugi Teie seadme puhul kehtida.

**HOIATUS:** Kui probleem jääb püsima ka peale selles jaotises toodud juhiste lugemist, võtke ühendust oma edasimüüja või volitatud teenindusega. Ärge üritage seadet omal käel parandada.

#### Külmik ei toimi.

- Toitepistik ei ole korralikult paigas. >>> Ühendage see korralikult pistikupesaga.

- Seadme toideks kasutatava pistikupesaga ühendatud kaitselüliti või peamine kaitselüliti on läbi põlenud. >>> Kontrollige kaitselüliti.

### **Jahutuskambri külgseinale tekib kondensaat (MULTI ZONE, COOL CONTROL ja FLEXI ZONE).**

- Ust avatakse liiga sageli. >>> Ärge avage seadme ust liiga sageli.
- Keskkond on liiga niiske. >>> Ärge paigaldage seadet niiskesse keskkonda.
- Vedelikke sisaldavaid toiduaineid säilitatakse sulgemata anumates. >>> Säilitage vedelikke sisaldavaid toiduaineid suletud anumates..
- Seadme uks jäeti avatuks. >>> Ärge hoidke seadme ust pikka aega lahti.
- Termostaat on seatud väga madalale temperatuurile. >>> Seadke termostaat sobivale temperatuurile.

### **Kompressor ei toimi.**

- Äkilise elektrikatkestuse korral või toitepistikute väljatõmbamisel ja uuesti sisestamisel väljub gaasi rõhk seadme jahutussüsteemis tasakaalust, mis käivitab kompressori termilise kaitset. Seade käivitub uuesti umbes 6 minuti pärast. Kui seade ei ole pärast seda ajavahemikku taaskäivitunud, pöörduge teenindusse.
- Käib ülessulatamine. >>> Täisautomaatse sulatussüsteemiga seadme puhul on see normaalne. Ülessulatamine leiab aset perioodiliselt.
- Seade ei ole vooluvõrku ühendatud. >>> Veenduge, et toitejuhe on vooluvõrku ühendatud.
- Temperatuuri seadistus on vale. >>> Valige sobiv temperatuuri seadistus.
- Toide on kadunud. >>> Seade jätkab normaalset tööd pärast voolu taastamist.

### **Külmiku töömüra suureneb kasutamise ajal.**

- Seadme jõudlus võib erineda sõltuvalt ümbritseva keskkonna temperatuurimuutustest. See on normaalne ning hooldus pole vajalik.

### **Külmik hakkab tööle liiga tihti või liiga kaua.**

- Uus seade võib olla eelmisest suurem. Suuremad seadmed peavad kauem töötama.
- Ruumi temperatuur võib olla kõrge. >>> Tavaliselt peab seade kõrgema temperatuuri korral töötama pikema aja jooksul.
- Võimalik, et seade just ühendati vooluvõrku või et sinna on pandud uusi toiduaineid. >>> Kui seade just ühendati vooluvõrku või kui sellesse on pandud uusi toiduaineid, võtab seadmel soovitud temperatuuri saavutamine kauem aega. See on normaalne.
- Võimalik, et seadmesse on just pandud suures koguses kuuma toitu. >>> Ärge pange külmikusse kuuma toitu.
- Uksi avati sageli või hoiti kaua lahti. >>> Seadmesse sattunud sooja õhu tõttu peab seade kauem töötama. Ärge avage uksi liiga sageli.
- Jahutus- või sügavkülmakambri uks võib olla lahti. >>> Kontrollige, et ukсед oleksid täielikult suletud.
- Seade võib olla seatud liiga madalale temperatuurile. >>> Seadke temperatuur kõrgemaks ja oodake, kuni seade jõuab reguleeritud temperatuurini.
- Jahutus- või sügavkülmakambri uksepesur võib olla määrdunud, kulunud, katki või ei ole korralikult paigaldatud. >>> Puhastage või vahetage tihend välja. Kahjustatud / rebenenud uksepesur sunnib seadet praeguse temperatuuri säilitamiseks kauem töötama.

### **Sügavkülmakambri temperatuur on väga madal, kuid jahutuskambri temperatuur on piisav.**

- Sügavkülmakambri temperatuur on seatud väga madalale. >>> Seadke sügavkülmakambri temperatuur kõrgemaks ja kontrollige uuesti.

## **Jahutuskambri temperatuur on väga madal, kuid sügavkülmakambri temperatuur on piisav.**

- Jahutuskambri temperatuur on seatud väga madalale. >>> Seadke jahutuskambri temperatuur kõrgemaks ja kontrollige uuesti.

## **Jahutuskambri hoitavad toiduained on külmunud.**

- Jahutuskambri temperatuur on seatud väga madalale. >>> Seadke jahutuskambri temperatuur kõrgemaks ja kontrollige uuesti.

## **Jahutus- või sügavkülmakambri temperatuur on liiga kõrge.**

- Jahutuskambri temperatuur on seatud väga kõrgele. >>> Jahutuskambri temperatuuri seadistus mõjutab sügavkülmakambri temperatuuri. Muutke jahutus- või sügavkülmakambri temperatuuri ja oodake, kuni vastava kambri temperatuur jõuab vajalikule tasemele.
- Uksi avati sageli või hoiti kaua lahti. >>> Ärge avage uksi liiga sageli.
- Võimalik, et uks on lahti. >>> Sulgege uks korralikult.
- Võimalik, et seade just ühendati vooluvõrku või et sinna on pandud uusi toiduaineid. >>> See on normaalne. Kui seade just ühendati vooluvõrku või kui sellesse on pandud uusi toiduaineid, võtab seadmel soovitud temperatuuri saavutamine kauem aega.
- Võimalik, et seadmesse on just pandud suures koguses kuuma toitu. >>> Ärge pange külmikusse kuuma toitu.

## **Värisemine või müra.**

- Põrand ei ole tasane või vastupidav >>> Kui seade väriseb aeglasel teiseldamisel, reguleerige seadme tasakaalustamiseks seadme jalad. Veenduge samuti, kas põrand on seadme talumiseks piisavalt vastupidav.
- Kõik seadmele asetatud esemed võivad põhjustada müra. >>> Eemaldage kõik seadmele asetatud esemed.

- Seadmest kostub vedeliku voolamise, pritsimise jne müra.
- Toote tööpõhimõtte hõlmab vedeliku- ja gaasivooge. >>> See on normaalne ning hooldus pole vajalik.

## **Seadmest kostub tuule hääl.**

- Seade kasutab jahutusprotsessis ventilaatorit. See on normaalne ning hooldus pole vajalik.

## **Seadme siseseintel tekib kondensaat.**

- Kuum või niiske ilm suurendab jäätumist ja kondenseerumist. See on normaalne ning hooldus pole vajalik.
- Uksi avati sageli või hoiti kaua lahti. >>> Ärge avage uksi liiga sageli; kui need on lahti, sulgege need.
- Võimalik, et uks on lahti. >>> Sulgege uks korralikult.

## **Seadme välisküljel või uste vahel tekib kondensaat.**

- Ümbritsev ilm võib olla niiske, see on niiske ilma puhul täiesti tavaline. >>> Kondensaat hajub niiskuse vähenemisel.

## **Seadme seest tuleb halb lõhn.**

- Seadet ei puhastata korrapäraselt. >>> Puhastage seadet seest korrapäraselt käsna, sooja vee ja gaseeritud vee abil.
- Mõned hoidikud ja pakendimaterjalid võivad põhjustada ebameeldivat lõhna. >>> Kasutage lõhnavabasid hoidikuid ja pakkematerjale.
- Toiduained pandi sulgemata anumatesse. >>> Hoidke toiduaineid ainult kinnistes anumates. Mikroorganismid võivad pitseerimata toiduainetest levida ja põhjustada halba lõhna.
- Eemaldage seadmest kõik säilivusaja ületanud või riknenud toiduained.

## **Uks ei lähe kinni.**

- Võimalik, et toiduainetega pakendid takistavad ukse liikumist. >>> Paigutage ümber kõik uste liikumist takistavad esemed.
- Seade ei seisa põrandal täiesti püstises asendis. >>> Reguleerige aluseid toote tasakaalustamiseks.

- Põrand ei ole tasane ega vastupidav >>> Veenduge, et põrand on tasane ja seadme talumiseks piisavalt vastupidav.

### **Puu- ja juurviljasahtel jäi kinni.**

- Võimalik, et toiduained suruvad vastu sahtli ülemise osa. >>> Korrastage toiduained sahtlis.

### **Temperatuur seadme pinnal.**

- Toote töötamise ajal võib kahe ukse vahel, külgsaneelidel ja tagumise võrega kaetud alal täheldada kõrget temperatuuri. See on normaalne ning hooldus pole vajalik.

## **LAHTIÜTLUS / HOIATUS**

Mõningate (lihtsate) tõrkedega saab lõppkasutaja piisavalt hästi ise hakkama, ilma et tekiks ohutusprobleeme või ohtlikku kasutamist, tingimusel et ta tegutseb järgmiste juhiste piires ja neid järgides (vt jaotist „Remont oma kätega“).

Seetõttu tuleb ohutusprobleemide vältimiseks jätta remont registreeritud professionaalsetele remonditöökodadele, välja arvatud juhul, kui allpool olevas jaotises „Remont oma kätega“ on lubatud teisiti. Registreeritud professionaalne remonditöökoda on professionaalne remonditöökoda, kellele tootja on lubanud juurdepääsu selle toote juhistele ja varuosade loendile vastavalt direktiivides 2009/125/EÜ sätestatud õigusaktides kirjeldatud meetoditele.

**Garantiitingimustele vastavat teenust võib aga pakkuda ainult hooldusettevõtte (nt volitatud professionaalne remonditöökoda), mille kontaktnumber on toodud kasutusjuhendis/garantiikaardil või edastatud volitatud edasimüüja poolt.**

**Seetõttu palun arvestage, et professionaalsete, kuid poolt volitamata remonditöökodade tehtud töö tühistab garantii.**

**Remont oma kätega**

### **Ventilaator jätkab töötamist ka lahtise ukse korral.**

- Ventilaator võib jätkata töötamist sügavkülma kambri lahtise ukse korral.



**HOIATUS:** Kui probleem jääb püsima ka peale selles jaotises toodud juhiste lugemist, võtke ühendust oma edasimüüja või volitatud teenindusega. Ärge üritage seadet omal käel parandada. See on normaalne.

ET

Lõppkasutaja võib sooritada järgmiste osadega seotud remonti: ukse käepidemed, ukse hinged, kandikud, korvid ja ukse tihendid (ajakohastatud loend on saadaval ka aadressil alates 01.03.2021).

Toote ohutuse tagamiseks ja tõsiste vigastuste ohu vältimiseks tuleb selline oma kätega remont läbi viia vastavalt kasutusjuhendis antud juhistele oma kätega remondi kohta või järgmisel aadressil saadaolevatele juhistele: . Turvalisuse tagamiseks eemaldage toode vooluvõrgust enne mis tahes iseseisvat remonti.

Lõppkasutajate tehtud parandus- ja remondikatsed osade suhtes, mida selles loendis ei ole ja/või ei järgita kasutusjuhendis toodud juhiseid iseparandamiseks või mis on saadaval, võib tekitada ohutusprobleeme, mis ei ole tingitud ja tühistada garantii.

Seetõttu on tungivalts soovitatav, et lõppkasutajad hoiduksid remondikatsetest väljaspool nimetatud varuosade loendit, ja pöörduksid sellistel juhtudel volitatud professionaalsete remonditöökodade või registreeritud professionaalsete remonditöökodade poole. Vastasel juhul võivad sellised lõppkasutajate remondikatsed põhjustada ohutusprobleeme ja toodet kahjustada ning põhjustada seejärel tulekahju, üleujutusi, elektrilööke ja tõsiseid kehavigastusi.

Näiteks, kuid mitte ainult, tuleb järgmised remonditööd lasta teha volitatud professionaalsete remonditöökodadele või registreeritud professionaalsetele remonditöökodade poolt: kompressor, jahutusahel, põhiplaat, inverteri plaat, näidikuplaat jne.

Tootjat/müüjat ei saa süüdistada ühelgi juhul, kui lõppkasutajad ei järgi ülaltoodut. Ostetud külmiku varuosade saadavus on 10 aastat. Selle aja jooksul on külmiku nõuetekohaseks kasutamiseks saadaval originaalvaruosi

Teie poolt ostetud külmkapi minimaalne garantiiaeg on 24 kuud.

See toode on varustatud "G" energiaklassi valgusallikaga.

Selle toote valgusallika võib välja vahetada ainult professionaalne remonditöökoda

Vaata ka

2 VYLOUČENÍ ODPOVĚDNOSTI /  
UPOZORNĚNÍ [} 27]



