



# Mașină de spălat cu uscător

Manual de utilizare

**Perilica-Sušilica**

Korisnički priručnik

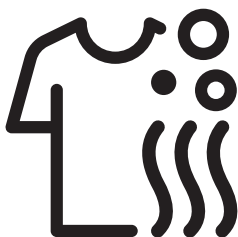

HTV 8736 XSHT



**RO / HR**

Numărul documentului : 2820529073\_RO/ 21-10-20.(22:08)

# Vă rugăm să citiți mai întâi acest manual de utilizare!

Stimate client,

Vă mulțumim pentru alegerea unui produs Beko. Ne dorim să obțineți cele mai bune rezultate de la acest aparat, care a fost produs folosind materiale de înaltă calitate și tehnologie de ultimă oră. Vă rugăm așadar să citiți cu atenție întregul manual de utilizare și documentația însoțitoare înainte de a folosi produsul; păstrați manualul pentru a-l consulta ulterior. Dacă înmânați aparatul altei persoane, oferiți-i și manualul. Respectați toate avertismentele și informațiile din manualul de utilizare. În acest manual de utilizare sunt folosite următoarele simboluri:



## PERICOL!

- Avertisment privind pericolul de șoc electric.



## PERICOL!

- Avertisment greutate produs



## PERICOL!

- Avertisment pericol de incendiu.



## AVERTIZARE!

- Avertisment pentru situații care pun în pericol viața și proprietatea.



## PRECAUȚIE!

- Precauții care trebuie să fie luate în considerare.



## INFORMAȚII

- Informații importante sau sfaturi utile privind utilizarea.



- Citiți manualul de utilizare.



- Ambalajele produsului sunt produse din materiale reciclabile, conform reglementărilor.
- Nu depozitați ambalajul împreună cu gunoierul menajer sau cu alte deșeuri. Transportați-le la punctele de colectare a ambalajelor desemnate de autoritățile locale.



- Allergy UK, reprezintă marca British Allergy Association. Principala lor susținere o reprezintă "Seal of Approval". În momentul când vedeți un produs cu acest logo aplicat pe el, dumneavoastră sunteți sigur că produsul a fost testat științific pentru a-și demonstra eficacitatea în reducerea/eliminarea alergenilor din mediul alergic și al persoanelor care suferă de astm sau a căror produse conțin un grad redus semnificativ de alergeni/substanțe chimice.



Acest produs a fost fabricat în unități moderne care sunt prietenoase cu mediul înconjurător.

# 1 Instrucțiuni importante referitoare la siguranță și mediul înconjurător

Această secțiune conține instrucțiuni referitoare la siguranță, cu scopul de a preveni vătămările corporale sau pagubele materiale. Nerespectarea acestor instrucțiuni duce la anularea garanției.

## 1.1 Siguranță generală



### AVERTIZARE!

- Acest produs poate fi utilizat de către copii cu vârsta de peste 8 ani și persoane cu capacități fizice, senzoriale sau mentale incomplet dezvoltate sau lipsite de experiență și cunoștințe, dacă acestea sunt supravegheate sau instruite cu privire la utilizarea produsului într-o manieră sigură și înțeleg pericolele implicate. Copiii nu trebuie să se joace cu aparatul. Lucrările de curățare și întreținere nu trebuie efectuate de copii, cu excepția cazului în care sunt supravegheați de cineva. Copiii cu vârsta mai mică de 3 ani trebuie să fie ținuți departe de produs, cu excepția cazurilor în care aceștia sunt supravegheați în mod continuu.



### AVERTISMENT!

- Niciodată nu amplasați produsul pe o pardoseală acoperită cu covor. În caz contrar, lipsa circulației aerului pe sub produs va duce la supra-încălzirea componentelor electrice. Aceasta poate provoca probleme produsului.



### INFORMAȚII

- Procedurile de montare trebuie întotdeauna efectuate de persoane competente. Producătorul nu va fi răspunzător de daunele care pot surveni datorită procedurilor efectuate de persoane neautorizate.

## 1.1.1 Siguranță electrică



### PERICOL!

- Dacă produsul este defect, acesta nu trebuie utilizat decât dacă este reparat de către un agent autorizat de service. Există riscul de electrocutare!
- Nu curățați niciodată produsul prin împrăștierea sau turnarea apei pe acesta! Există riscul de electrocutare!



### AVERTIZARE!

- În cazul în care cablul de alimentare este defect, acesta trebuie să fie înlocuit de către producător, service-ul post-vânzare, o persoană similar calificată (de preferat un electrician) sau de către o persoană desemnată de importator pentru evitarea posibilelor riscuri.



### AVERTISMENT!

- Atunci când produsul nu este folosit, deconectați-l din priză.
- Nu atingeți fișa cu mâinile ude! Nu scoateți aparatul din priză trăgând de cablu, trageți întotdeauna doar de fișă.
- Deconectați produsul în timpul procedurilor de instalare, întreținere, curățare și reparare.
- Nu folosiți prelungitoare sau prize multiple.



### INFORMAȚII

- Acest produs este proiectat pentru a-și relua funcționarea în cazul unei întreruperi de alimentare. Dacă doriți anularea programului, consultați secțiunea „Anularea programului”.

## 1.1.2 Siguranța produsului



### PERICOL!

- Niciodată nu deschideți ușa de încărcare și nu îndepărtați filtrul în timp ce încă mai este apă în cuvă. În caz contrar, pot apărea riscul de inundație și de vătămare corporală cauzată de apa fierbinte.



### AVERTIZARE!

- Furtunurile de alimentare cu apă și de evacuare trebuie să fie fixate în siguranță și să rămâne neavariate. În caz contrar, există riscul scurgerii apei.



### INFORMAȚII

- Nu forțați deschiderea ușii de încărcare când aceasta este blocată. Ușa se va deschide imediat după ce s-a terminat ciclul de spălare. Dacă mașina nu s-a răcit destul la încheierea programului, ușa de încărcare nu poate fi deschisă. Așteptați să se răcească mașina. Dacă ușa tot nu se deschide, aplicați soluțiile menționate pentru eroarea „Ușa de serviciu nu poate fi deschisă” în secțiunea Depanare. Nu forțați deschiderea ușii de serviciu. Ușa de serviciu și mecanismul de blocare se pot avaria.
- În locul în care acest produs urmează să fie instalat, nu trebuie să existe uși cu încuietore, zăvor sau balama care vor împiedica deschiderea completă a ușii de încărcare.
- Respectați instrucțiunile de pe etichetele articolelor textile și de pe ambalajul detergentului.
- Utilizați numai detergenți, balsam și alte produse adecvate pentru mașini de spălat.
- Nu montați și nu lăsați produsul în locuri unde acesta poate fi expus la intemperii.
- Nu vă jucați cu elementele de comandă ale mașinii.



## INFORMAȚII

- Dacă pentru conformitatea cu standardele este necesar un întrerupător termic fără resetare automată, atunci instrucțiunile pentru aparatele ce includ un întrerupător termic fără resetare automată care se resetează prin deconectarea de la rețeaua de alimentare trebuie să includă conținutul următor:  
AVERTIZARE: Pentru a evita pericolele cauzate de resetarea neintenționată a întrerupătorului termic, acest aparat trebuie să nu fie alimentat printr-un dispozitiv de comutare extern, cum ar fi un temporizator, și să nu fie conectat la un circuit care este pornit și oprit cu regularitate de către furnizorul de energie.

### 1.1.3 Avertizări cu privire la uscare



## PERICOLI!

- Rufele care au fost anterior spălate, curățate, murdărite sau pătate cu petrol / benzină, solvenți uscați sau alte substanțe inflamabile sau explozive nu trebuie să fie uscate în mașină deoarece acestea emit vapori inflamabili sau explozivi. În caz contrar, există risc de incendiu.
- Rufele murdare de ulei vegetal, alcool, petrol, gazolină, produs pentru îndepărtarea petelor, terebentină, ceară sau produs pentru îndepărtarea cerii trebuie spălate cu apă fierbinte și o cantitate mare de detergent înainte de uscare. În caz contrar, există risc de incendiu.



## PERICOLI!

- Spuma de cauciuc (latex), căștile de baie, țesăturile impermeabile, hainele și pernele din cauciuc ranforsat/spumă de cauciuc nu trebuie uscate prin intermediul funcției de uscare. În caz contrar, există risc de incendiu.
- Dacă folosiți bile de spălare pentru spălarea rufelor, măsuri dozatoare sau cuști pentru rufe în mașina dvs., este posibil ca aceste produse să se topească în timpul procedurii de uscare. Dacă urmează să selectați funcția de uscare, nu utilizați aceste produse. În caz contrar, există risc de incendiu.
- Dacă folosiți substanțe chimice industriale pentru curățare, nu utilizați funcția de uscare. În caz contrar, există risc de incendiu.



## PERICOLI!

- Nu atingeți sticla ușii de serviciu cu mâinile goale, după uscare. Risc de arsuri.
- Există o etapă finală, care este răcirea, pentru menținerea rufelor la o anumită temperatură, pentru a vă asigura că nu sunt deteriorate. puteți fi expus la abur fierbinte dacă deschideți ușa înainte de finalizarea răcirii. Există riscul de opărire.
- Dacă programele de uscare sunt întrerupte (ca rezultat al anulării programului sau al unei pene de curent), rufele din mașină pot fi fierbinți. Fiți atenți.



### AVERTIZARE!

- Nu opriți mașina înainte de finalizarea procesului de uscare. Dacă trebuie, scoateți toate rufe, puneți-le într-un loc corespunzător și așteptați să se răcească.
- Produsul dvs. este conceput să lucreze la temperaturi între 0°C și +35°C.
- Temperaturile ambientale între 15°C și +25°C sunt adecvate pentru produsul dvs.
- Nu permiteți animalelor să intre în mașina de spălat. Înainte de utilizare, verificați interiorul mașinii de spălat.
- Pentru uscare, nu supraîncărcați mașina. Respectați nivelurile maxime de încărcare specificate pentru uscare.



### AVERTISMENT!

- Înainte de a încărca rufe în mașină, verificați fiecare articol și asigurați-vă că nu există brichete, monede, obiecte metalice, ace etc. în interiorul acestora sau în buzunarele lor.
- Lenjeria intimă cu suport metalic nu trebuie uscată în mașină. Suporturile metalice se pot desprinde în timpul uscării și pot cauza avarierea mașinii. Puneți-le într-un săculeț sau într-o față de pernă.
- Nu uscați cantități mari de rufe cum ar fi perdele din tul, perdele, lenjerie de pat, păături, covoare în mașina de spălat. Rufele dumneavoastră se pot deteriora.



### AVERTISMENT!

- Nu folosiți mașina pentru a usca haine din piele sau haine care conțin piele (cum ar fi etichetele din piele de pe blugi). Culoarea componentelor din piele poate afecta alte țesături.
- Dacă apare vreo problemă pe care nu puteți să o rezolvați cu ajutorul informațiilor din secțiunea de instrucțiuni de siguranță, opriți și deconectați mașina și contactați un agent de service autorizat.
- Puteți folosi mașina de spălat rufe cu uscător numai pentru spălarea rufelor, numai pentru uscarea rufelor sau pentru ambele operații. Mașina nu trebuie să fie folosită doar pentru a usca rufe umede pentru o lungă perioadă de timp. Atunci când folosiți mașina numai pentru uscare, rulați un program de spălare cu mașina goală, după fiecare al 15-lea ciclu de uscare.



### INFORMAȚII

- Nu uscați rufele nespălate în mașină.
- Nu folosiți balsam sau agenți antistatici, dacă nu sunt recomandați de producător.
- Produsele cum ar fi balsamurile de țesături trebuie să fie utilizate conform instrucțiunilor producătorilor.
- Nu folosiți mașina pentru a usca articole din mătase, lână sau alte haine delicate. În caz contrar, articolele din lână pot intra la apă, iar alte articole delicate se pot deteriora.
- Verificați simbolurile de pe eticheta hainelor înainte de a le spăla și usca.

## 1.2 Scopul utilizării



### INFORMAȚII

- Acest produs a fost proiectat pentru uz casnic. Nu este destinat utilizării comerciale și nu trebuie folosit în alte scopuri.
- Produsul trebuie utilizat doar pentru spălarea, clătirea și uscarea produselor textile care au marcajul relevant.
- Producătorul declină orice responsabilitate apărută în urma utilizării incorecte sau a transportului inadecvat.
- Durata de funcționare a produsului este de 10 ani. În această perioadă, componentele originale de rezervă vor fi disponibile pentru funcționarea bună a produsului.
- Acest aparat este destinat utilizării în gospodărie și altor utilizări similare, cum ar fi:
  - bucătării pentru personal în magazine, birouri și alte medii de lucru;
  - ferme;
  - pentru uzul clienților în hoteluri și alte medii de tip rezidențial;
  - medii de tip pensiune;
  - zone de uz comun în blocuri de locuit sau spălătorii publice.

## 1.3 Siguranța copiilor



### AVERTIZARE!

- Copiii cu vârsta mai mică de 3 ani trebuie să fie ținuti departe de produs, cu excepția cazurilor în care aceștia sunt supravegheați în mod continuu.
- Materialele de ambalare sunt periculoase pentru copii. Țineți materialele de ambalare într-un loc sigur, departe de copii.
- Produsele electrice sunt periculoase pentru copii. Când produsul este în funcțiune, țineți copiii departe de acesta. Nu-i lăsați să se joace cu produsul. Utilizați funcția de blocare pentru copii pentru a evita intervenția copiilor în funcționarea produsului.
- Nu uitați să închideți ușa de încărcare atunci când părăsiți camera în care se află produsul.
- Depozitați toți detergentii și aditivii într-un loc sigur, inaccesibil copiilor, prin închiderea capacului recipientului de detergent sau sigilarea ambalajului acestuia.

## 1.4 Conformitate cu Directiva DEEE și de eliminare a deșeurilor electronice

Acest produs nu conține materiale dăunătoare sau interzise descrise în „Directiva pentru controlul deșeurilor de echipamente electrice și electronice”. Este conform cu Directiva DEEE



Acest aparat a fost produs cu componente și materiale de înaltă calitate care pot fi reutilizate și care sunt potrivite pentru reciclare. Așadar, nu eliminați produsul împreună cu gunoiul menajer la sfârșitul duratei de funcționare a acestuia. Transportați-l la un punct de colectare pentru reciclarea echipamentului electric și electronic. Vă rugăm să consultați autoritățile locale pentru a ști unde se află cel mai apropiat punct de colectare.

Ajutați la protejarea mediului înconjurător și a resurselor naturale prin reciclarea produselor folosite. Pentru siguranța copiilor, tăiați cablul de alimentare și dezasamblați mecanismul de blocare al ușii de serviciu, astfel încât acesta să nu funcționeze înainte de a arunca produsul.

Conform cu directiva RoHS:

Acest produs este conform cu directiva RoHS Nr. 2011/65/EU. Acesta nu conține materiale periculoase sau interzise specificate în această Directivă.

## 1.5 Informații despre ambalaj

Materialele de ambalare ale produsului sunt fabricate din materiale reciclabile conform reglementărilor privind protecția mediului din țara noastră. Nu aruncați materialele de ambalaj împreună cu deșeurile menajere obișnuite. Transportați-le la punctele de colectare ale materialelor de ambalare desemnate de autoritățile locale.

## 2 Mașină de spălat cu uscător

### 2.1 Prezentare generală

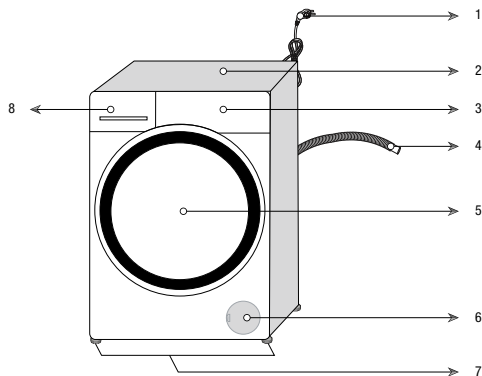

1- Cablu de alimentare	5- Ușă de serviciu
2- Panou superior	6- Protecție filtru
3- Panou de control	7- Picioare ajustabile
4- Furtun de evacuare a apei	8- Sertar detergent



## 2.2 Conținut ambalaj



Cablu de alimentare



Furtun de evacuare a apei

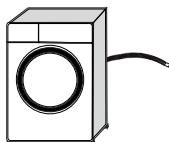

Șuruburi pentru transport

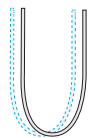
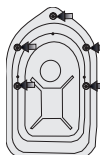

Furtunul principal de admisie a apei

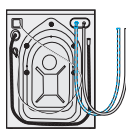

Compartiment detergent lichid (\*)



Manual de utilizare



Grup dop de plastic



### INFORMAȚII

- Figurile din acest manual sunt schematice și pot să difere ușor față de produs.

(\*) Acest lucru poate fi furnizat împreună cu mașina în funcție de modelul mașinii.

## 2.3 Specificații tehnice

Numele furnizorului sau marca	Beko
Denumire model	HTV 8736 XSHT 7165146100
Viteza maximă de centrifugare (rpm)	1400
Capacitate de spălare (bumbac) (kg)	8
Capacitate de uscare (bumbac) (kg)	5
Încorporată	No
Înălțime (cm)	84
Lățime (cm)	60
Adâncime (cm)	59
Alimentare simplă cu apă / Alimentare dublă cu apă	• / -
• Disponibil	
Alimentare cu electricitate (V/Hz)	230 V / 50Hz
Curent total (A)	10
Putere totală (W)	2200
Cod principal model	1420



### INFORMAȚII

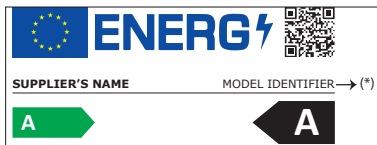

- Informațiile despre model stocate în baza de date a produselor pot fi accesate vizitând următorul website și căutând codul de identificare a modelului (\*) înscris pe eticheta caracteristicilor energetice.  
<https://eprel.ec.europa.eu/>



### AVERTISMENT!

- Valorile de consum se aplică în cazuri în care conexiunea de rețea wireless este oprită.

Tabelul simbolurilor



### 3 Montarea

Pentru a fi sigur că produsul este gata de folosire, verificați informațiile din manualul de utilizare și asigurați-vă că electricitatea, alimentarea cu apă și sistemele de drenaj sunt potrivite. Dacă acestea nu sunt, apelați la un tehnician calificat sau instalator pentru a efectua aranjamentele necesare.

	<b>PERICOL!</b>
<ul style="list-style-type: none"><li>Asigurați-vă că montajul și conexiunile electrice ale produsului sunt efectuate de către persoane competente. Producătorul nu va fi răspunzător pentru daunele care pot surveni datorită procedurilor executate de persoane neautorizate.</li></ul>	

	<b>PERICOL!</b>
<ul style="list-style-type: none"><li>Produsul dumneavoastră este prea greu pentru a fi transportat de o singură persoană.</li></ul>	

	<b>AVERTIZARE!</b>
<ul style="list-style-type: none"><li>Înainte de instalare, verificați vizual dacă produsul are defecte. Dacă sunt defecte, nu-l instalați. Produsele avariate vă pun în pericol siguranța.</li></ul>	

	<b>PRECAUȚIE!</b>
<ul style="list-style-type: none"><li>Pregătirea locației și efectuarea conexiunilor electrice, de apă și apă reziduală la locul montajului, se află sub responsabilitatea consumatorului.</li><li>Asigurați-vă că furtunurile de admisie și evacuare a apei, precum și cablul de alimentare, nu sunt pliate, strânse sau zdrobite în timpul împingerii produsului în locul acestuia, după procedurile de montaj sau curățare.</li></ul>	

#### 3.1 Locație corespunzătoare de montare

- Amplasați produsul pe o suprafață solidă și dreaptă. Nu plasați produsul pe un covor cu .... sau alte suprafețe similare.
- Nu plasați produsul aproape de margine dacă pardoseala este prevăzută cu trepte. De asemenea, nu plasați produsul pe o platformă.

- Nu plasați produsul pe cablul de alimentare.
- Nu montați produsul în locuri unde temperatura poate scădea sub 0°C. (Consultați Avertismente pentru uscare)
- Se recomandă lăsarea unui spațiu în părțile laterale ale mașinii pentru a reduce vibrațiile și zgomotul.
- În locul unde produsul este montat, nu trebuie să existe ușă blocabilă, culisantă sau batantă care să restricționeze deschiderea completă a ușii de serviciu.
- Utilizați produsul într-un mediu bine ventilat și fără praf.
- Nu așezați pe mașina de spălat surse de căldură precum plite, fiare de călcat, cuptoare, etc., și nu le folosiți pe produs.

#### 3.2 Îndepărtarea dispozitivului de consolidare al ambalajului



Pentru îndepărtarea dispozitivului de consolidare al ambalajului, înclinați mașina în spate. Îndepărtați dispozitivul de consolidare, trăgând de panglică.

	<b>PERICOL!</b>
<ul style="list-style-type: none"><li>Produsul dumneavoastră este greu. Scoateți dispozitivul pentru ambalare după cum este afișat în imagine.</li><li>Fiți atenți să nu vă prindeți mâna sub mașină în timpul acestei proceduri.</li></ul>	

#### 3.3 Demontarea șuruburilor de fixare pentru transport

	<b>PRECAUȚIE!</b>
<ul style="list-style-type: none"><li>Înainte de scoaterea dispozitivului de consolidare, nu demontați șuruburile de fixare pentru transport.</li><li>Înainte de utilizarea mașinii de spălat, demontați șuruburile de fixare pentru transport! În caz contrar, produsul se va avaria.</li></ul>	

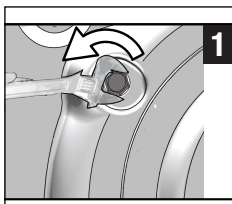

**1** 1 Utilizați un instrument pentru a slăbi toate șuruburile până când acestea se rotesc liber.

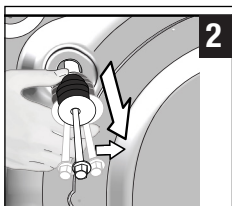

**2** 2. Scoateți șuruburile de fixare pentru transport, prin rotirea lor ușoară.

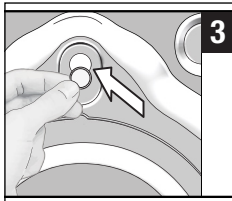

**3** 3 Montați capacele de plastic furnizate în punga manualului de utilizare, în orificiile panoului posterior.



#### INFORMAȚII

- Păstrați șuruburile de fixare pentru transport într-un loc sigur pentru a fi refolosite atunci când mașina trebuie mutată.
- Nu mutați produsul fără a monta șuruburile de fixare pentru transport!

### 3.4 Conectarea alimentării cu apă



#### INFORMAȚII

- Presiunea apei de alimentare necesară pentru utilizarea acestui produs trebuie să fie între 1-10 bari (0,1-1 MPa). Pentru ca mașina să funcționeze corect, din robinet trebuie să curgă 10-80 litri de apă pe minut. Dacă presiunea apei este mai mare, montați un reductor de presiune.



#### AVERTIZARE!

- Modelele cu o singură priză de apă nu trebuie conectate la robinetul de apă caldă. În acest caz, rufe se pot deteriora sau produsul se va comuta la modul de protecție și nu va funcționa.
- Nu utilizați furtunuri de alimentare cu apă vechi sau folosite pe produsul nou. Riscați pătarea hainelor.

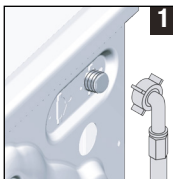

**1** 1. Conectați furtunul special furnizat împreună cu produsul la racordul de alimentare cu apă al produsului.



#### AVERTIZARE!

- În momentul când montați produsul, asigurați-vă că este făcută corect conexiunea la apă rece. În caz contrar, la finalizarea procesului de spălare, hainele vor fi fierbinți și se vor deteriora.

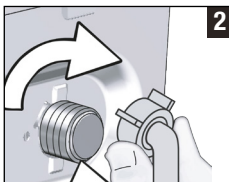

**2** 2. Strângeți manual toate piulițele furtunului. Nu folosiți instrumente pentru strângerea piulițelor.



**3** 3 După conectarea furtunului, deschideți complet robinetele și verificați dacă nu există scurgeri în zonele de conectare.

Dacă survin scurgeri, închideți robinetul și desfaceți piulița. Restrângeți piulița cu atenție după verificarea garniturii. Pentru prevenirea scurgerii apei, mențineți robinetele închise în momentul când nu folosiți produsul.

### 3.5 Conectarea evacuării

- Conectați capătul furtunului de scurgere direct la sifonul de pardoseală, chiuvetă sau toaletă.



#### AVERTIZARE!

- Casa dumneavoastră va fi inundată dacă furtunul se desface din lăcașul acestuia în timpul evacuării apei. Suplimentar, există riscul de opărire datorită temperaturilor ridicate de spălare! Pentru prevenirea unor astfel de proceduri și asigurarea unei admisi și evacuări fluente de apă, fixați capătul furtunului de evacuare a apei pentru a nu ieși.

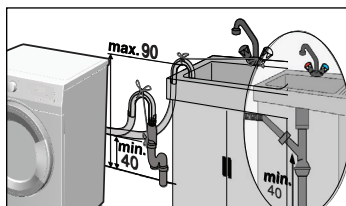
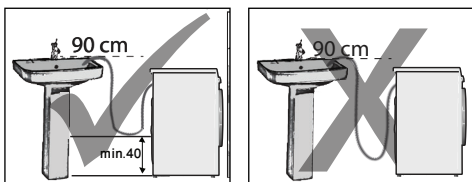

- Conectați furtunul la o înălțime minimă de 40 cm și o înălțime maximă de 90 cm.
- Dacă furtunul este derulat pe pardoseală (sau se află la 40 de cm de aceasta) și ridicat apoi, evacuarea devine dificilă și rufe pot fi foarte ude. Așadar, respectați înălțimile descrise în figură.
- Pentru prevenirea curgerii înapoi a apei utilizate și permiterea unei evacuări ușoare, nu imersați capătul furtunului în apa utilizată sau nu-l imersați mai mult de 15 cm la evacuare. Dacă este prea lung, tăiați-l.
- Capătul furtunului nu trebuie să fie îndoit, sau fie călcat pe acesta iar furtunul nu trebuie să fie prins între evacuare și mașină.
- Dacă lungimea furtunului este prea mică, adăugați un furtun de prelungire original. Lungimea furtunului nu trebuie să fie mai mare de 3,2 m. Pentru evitarea defecțiunilor de scurgere a apei, conexiunea dintre furtunul de prelungire și furtunul de evacuare al mașinii trebuie să fie efectuată cu o clemă corespunzătoare pentru a nu se desface și a nu scăpa apă.

### 3.6 Reglarea picioarelor

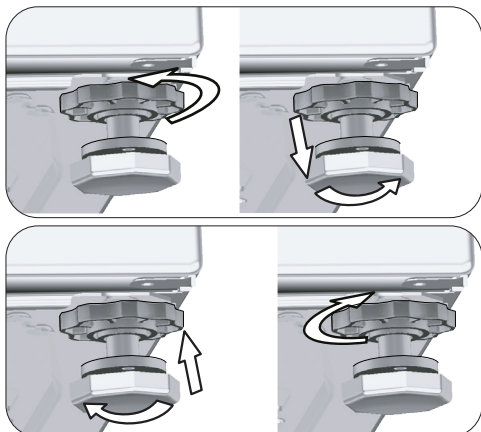

#### AVERTIZARE!

- Reglați picioarele pentru ca produsul să fie echilibrat în locația unde va fi utilizat.
- Echilibrați mașina reglând picioarele.
- Verificați planeitatea prin apăsarea produsului pe marginile superioare în diagonală.
- În caz contrar, produsul se poate mișca din locul acestuia și poate cauza sfărâmare, probleme de sunet și vibrații.
- Pentru slăbirea piulițelor de blocare, nu utilizați instrumente. În caz contrar, piulițele de blocare se pot deteriora.

- a) Desfaceți manual piulițele de blocare ale picioarelor.
- b) Reglați picioarele până când produsul este la nivel și echilibrat.
- c) Strângeți manual toate piulițele de blocare.

### 3.7 Conexiune electrică

Conectați mașina la o priză cu împământare protejată cu o siguranță de 16 A. Compania noastră nu își asumă răspunderea pentru daunele cauzate de utilizarea mașinii fără împământare conform reglementărilor locale.

- Conexiunea trebuie să respecte reglementările naționale.
- Cablajul circuitului prizei de alimentare trebuie să fie suficient pentru cerințele aparatului. Este recomandată utilizarea unui întrerupător cu curent diferențial rezidual (GFCI).
- După montare, ștecherul cablului de alimentare trebuie să fie ușor accesibil.

- Dacă valoarea tensiunii siguranței sau a întrerupătorului din casă este mai mică de 16 A, montarea unei siguranțe de 16 A trebuie să fie efectuată de către un electrician calificat.
- Tensiunea specificată în secțiunea „Specificatii tehnice” trebuie să fie egală cu tensiunea principală.

## 4 Pregătirea

### 4.1 Sortarea rufelor

- \* Sortați rufe în funcție de material, culoare, grad de murdărire și temperatură de spălare permisă.
- \* Respectați întotdeauna instrucțiunile de pe etichetele rufelor.

### 4.2 Pregătirea rufelor pentru spălare

- Sutienele cu inserții metalice și hainele cu piese metalice, cum ar fi cataramele sau butonii deteriorează mașina. Îndepărtați piesele metalice sau spălați hainele într-un sac din bumbac pentru rufe sau într-o față de pernă. Mai mult, hainele de acest tip pot să se supraîncălzească în timpul procedurii de uscare și pot deteriora celelalte haine. Nu utilizați mașina pentru uscarea unor astfel de haine.
- Introduceți articole de îmbrăcăminte de mărime mică cum ar fi șosete de bebeluși și ciorapi din nailon într-un săculeț de rufe sau într-o față de pernă.
- Introduceți perdelele fără a le apăsa. Îndepărtați accesoriile perdelelor. Nu uscați perdelele din tul în mașină.
- Închideți fermoarele, coaseți nasturii desfăcuți, reparați rupturile.
- Produsele cu eticheta „Spălare la mașină” sau „Spălare manuală” se spală numai la un program adecvat. Uscați-le atârinate pe umerase sau pe suprafețe orizontale. Nu utilizați mașina pentru uscarea unor astfel de haine.
- Nu spălați rufe colorate împreună cu rufe albe. Articolele de îmbrăcăminte noi și închise la culoare confecționate din bumbac eliberează o cantitate mare de colorant. Spălați-le separat.
- Utilizați doar coloranți / schimbători de culoare și agenți anti-calcar care sunt potriviți pentru spălarea la mașină. Respectați întotdeauna instrucțiunile de pe ambalaj.

	<b>PERICOLI!</b>
<ul style="list-style-type: none"> <li>• Cablurile de alimentare deteriorate trebuie să fie înlocuite de către un agent autorizat de service.</li> </ul>	

### 3.8 Transportarea produsului

1. Decuplați produsul înainte de transport.
2. Scoateți conexiunile de evacuare și alimentare cu apă.
3. Evacuați toată apa rămasă în produs. Consultați 6.5.
4. Montați toate șuruburile de transport la loc, repetând procedura de dezasamblare. Consultați 3.3.

	<b>PERICOLI!</b>
<ul style="list-style-type: none"> <li>• Produsul dumneavoastră este prea greu pentru a fi transportat de o singură persoană.</li> <li>• Produsul dumneavoastră este greu; două persoane trebuie să-l transporte și trebuie luate precauții suplimentare pe scări. Dacă produsul cade pe dumneavoastră, acesta poate cauza vătămări.</li> </ul>	

	<b>AVERTIZARE!</b>
<ul style="list-style-type: none"> <li>• Materialele de ambalare sunt periculoase pentru copii. Țineți materialele de ambalare într-un loc sigur departe de copii.</li> </ul>	

	<b>INFORMAȚII</b>
<ul style="list-style-type: none"> <li>• Nu mutați produsul fără a monta șuruburile de fixare pentru transport!</li> </ul>	



## INFORMAȚII

- Rufele murdărite cu cantități mari de materiale cum ar fi făină, praf de var, lapte praf etc. trebuie scuturate bine înainte de a fi introduse în mașină. Astfel de prafuri și pulberi de pe rufe se pot acumula în timp pe componentele interne ale mașinii și pot cauza avarii.
- Păstrați rufele din lână de Angora în congelator câteva ore înainte de spălare. Astfel, va fi redusă scâmoșarea.
- Spălați rufele delicate și pantalonii întorși pe dos.
- Petele dificile trebuie tratate corespunzător înainte de spălare. Dacă nu sunteți sigur/ă, încercați la o curățătorie.
- Scoateți toate obiectele din buzunare - monede, pixuri și agrafe de birou; întoarceți buzunarele pe dos și periați-le, pe cât posibil. Aceste obiecte pot deteriora mașina sau pot cauza probleme de zgomot.

### 4.3 Sugestii pentru economia de energie și apă

Informațiile de mai jos vă vor ajuta să utilizați mașina într-o manieră ecologică și cu economie de energie/apă.

- Utilizați produsul la cea mai ridicată capacitate de încărcare permisă pentru programul pe care l-ați selectat, dar nu o supraîncărcați. Consultați „Tabel de programe și consum”.
- Respectați instrucțiunile privind temperatura de pe ambalajul detergentului.
- Spălați la temperaturi joase rufe cu grad redus de murdărire.
- Folosiți programe mai scurte pentru a spăla cantități mici de rufe cu grad redus de murdărire.
- Nu folosiți ciclul de prespălare și temperaturi mari pentru rufe care nu sunt foarte murdare sau pătate.
- Dacă doriți să uscați rufe în uscător, selectați viteza de centrifugare maximă recomandată pentru programul de spălare.
- Nu utilizați o cantitate de detergent mai mare decât cea recomandată pe ambalajul acestuia.

### 4.4 Punerea în funcțiune



Înainte de pornirea produsului, asigurați-vă că toate pregătirile sunt efectuate în conformitate cu instrucțiunile din secțiunile „Instrucțiuni importante referitoare la siguranță și mediu înconjurător” și „Instalare”.

Pentru pregătirea produsului pentru spălarea rufelor, efectuați prima operațiune din programul Curățare cuvă. Dacă acest program nu este disponibil pe mașina dumneavoastră, aplicați metoda care este descrisă în secțiunea 6.2



## INFORMAȚII

- Folosiți o soluție anti-calcar adecvată pentru mașini de spălat.
- Este posibil ca în produs să existe apă rămasă din timpul proceselor de control al calității. Aceasta nu deteriorează produsul.

### 4.5 Capacitatea corectă de încărcare

Capacitatea maximă de încărcare depinde de tipul de rufe, gradul de murdărire și de programul de spălare selectat. Mașina reglează automat cantitatea de apă în funcție de greutatea rufelor pe care le introduceți în interior.



## AVERTIZARE!

- Respectați informațiile din „Tabelul de programe și consum”. În momentul supraîncărcării, performanța de spălare a mașinii va scădea. Suplimentar, pot apărea probleme legate de vibrații și zgomot. Pentru performanțe bune de uscare, nu încărcați mașina cu mai multe rufe decât se recomandă.

Tip rufe	Greutate (g)	Tip rufe	Greutate (g)
Halat de baie	1200	Prosop de mâini	100
Servet	100	Pijama	200
Cearșaf	700	Lenjerie	100
Cearșaf	500	Salopete bărbațești	600
Față de pernă	200	Cămașă bărbați	200
Față de masă	250	Pijama bărbați	500
Prosop	200	Bluze	100

## 4.6 Încărcarea rufelor

1. Deschideți ușa de încărcare.
2. Puneți rufele răsfirate în mașină.
3. Închideți ușa de încărcare împingând-o până când auziți un sunet de blocare. Asigurați-vă că nu sunt rufe prinse în ușă.



### INFORMAȚII

- Ușa de încărcare este blocată în timpul programului de spălare. Ușa se va deschide imediat după ce s-a terminat ciclul de spălare. Dacă interiorul mașinii este fierbinte la finalizarea programului, ușa de încărcare nu se va deschide până când temperatura nu scade. Dacă ușa nu se deschide, aplicați soluțiile menționate pentru eroarea „Ușa de serviciu nu poate fi deschisă” în secțiunea Depanare.



### AVERTIZARE!

- În cazul așezării incorecte a rufelor, pot să apară probleme legate de zgomot și vibrații.

## 4.7 Utilizarea detergentului și balsamului



### INFORMAȚII

- Când folosiți detergent, balsam, apret, pigment, înălbitor sau anti-calcar, citiți cu atenție instrucțiunile producătorului de pe ambalaj și respectați cantitățile recomandate. Folosiți un recipient de dozare dacă este disponibil.

### 4.7.1 Sertarul pentru detergent

Sertarul pentru detergent este compus din trei compartimente:

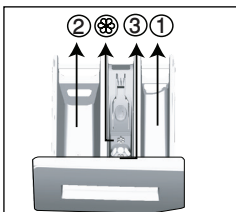

- (1) pentru prespălare
- (2) pentru spălarea principală
- (3) pentru balsam
- (☉) în plus, există un sifon în compartimentul pentru balsam.

### 4.7.2 Detergent, balsam și alte substanțe de curățare

- Adăugați detergent și balsam înainte de începerea programului de spălare.
- Nu lăsați niciodată sertarul de detergent deschis în timp ce programul funcționează.

- Dacă folosiți un program fără prespălare, nu puneți detergent lichid în compartimentul pentru prespălare (compartimentul nr. „1”).
- Într-un program cu prespălare, puneți detergent lichid în compartimentul de prespălare (compartimentul nr. „1”).
- Nu selectați un program cu prespălare dacă folosiți detergent în pungă sau bilă de dozare. Amplasați punga sau bila de detergent direct între rufe din mașină. Scoateți-o după uscare.
- Dacă utilizați detergent lichid, nu uitați să puneți recipientul pentru detergent lichid în compartimentul de spălare principal (compartimentul nr. 2).
- Nu adăugați substanțe chimice de spălat (detergent lichid, balsam, etc.) atunci când mașina se află în etapa de uscare.

### 4.7.3 Alegerea tipului de detergent

Tipul detergentului care trebuie folosit depinde de programul de spălare și de tipul și culoarea țesăturii.

- Utilizați detergenți diferiți pentru rufe colorate și rufe albe.
- Spălați hainele delicate numai cu detergenți speciali (detergent lichid, șampon de lână etc.) pentru haine delicate, folosind programele sugerate.
- Când spălați rufe și cuverturi în culori închise se recomandă folosirea unui detergent lichid.
- Spălați rufe din lână folosind programul sugerat și un detergent special pentru lână.
- Examinați descrierile programelor pentru a identifica programele sugerate pentru diverse textile.
- Toate recomandările cu privire la detergenți sunt valabile pentru intervalele de temperatură selectabile ale programelor.



### AVERTIZARE!

- Folosiți doar detergenți produși special pentru mașini de spălat.
- Nu folosiți praf de săpun.

### 4.7.4 Reglarea cantității de detergent

Cantitatea de detergent care trebuie folosită depinde de cantitatea de rufe, de gradul de murdărire și de duritatea apei.

- Nu depășiți cantitățile recomandate pe ambalaj pentru a evita probleme de tipul acumulării de spumă în exces, clătire insuficientă, costuri ridicate și protecția mediului.
- Folosiți mai puțin detergent pentru a spăla cantități mici de rufe sau rufe cu grad redus de murdărire.



## 4.7.5 Utilizarea balsamului

Turnați balsamul în compartimentul pentru balsam al sertarului de detergent.

- Nu depășiți marcajul (>max<) din compartimentul pentru balsam.
- Dacă balsamul și-a pierdut fluiditatea sau este prea concentrat, diluați-l cu apă înainte de introducerea acestuia în sertarul pentru detergent.

## 4.7.6 Utilizarea detergentilor lichizi

### 4.7.6.1 Dacă produsul conține un recipient pentru detergent lichid

- Introduceți recipientul pentru detergent lichid în compartimentul nr. „2”.
- Dacă detergentul lichid și-a pierdut fluiditatea, diluați-l cu apă înainte de a-l pune în compartimentul pentru detergent.

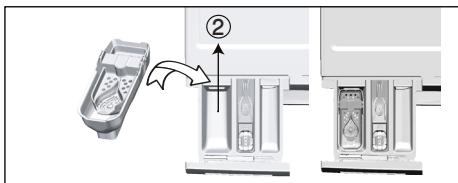

### 4.7.6.2 Dacă produsul este dotat cu un dispozitiv pentru detergent lichid:

- Când doriți să folosiți detergent lichid, apăsați pe punctul indicat pentru a roti dispozitivul. Partea care cade va reprezenta un obstacol pentru detergentul lichid.
- Dacă este necesar, curățați dispozitivul cu apă atunci când este la locul său sau după ce îl scoateți.
- Dacă folosiți detergent pulbere, dispozitivul trebuie fixat în poziția superioară.

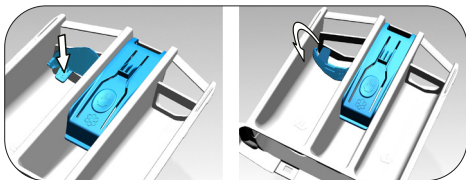

### 4.7.6.3 Dacă produsul nu conține un recipient pentru detergent lichid

- Nu utilizați detergent lichid pentru prespălare.
- Detergentul lichid pătează hainele atunci când este folosită funcția Pornire temporizată. Dacă veți folosi funcția Pornire temporizată, nu folosiți detergent lichid.

## 4.7.7 Utilizarea detergentilor sub formă de gel și tablete

- Dacă detergentul gel are o consistență lichidă și mașina nu are un recipient special pentru detergent lichid, puneți detergentul gel în compartimentul principal pentru detergent în timpul primei alimentări cu apă. Dacă mașina este dotată cu un recipient pentru detergent lichid, turnați detergentul în acesta înainte de a porni programul.
- Dacă detergentul gel nu are o consistență lichidă sau este sub formă de tablete, puneți-l direct în tambur înainte de începerea spălării.
- Introduceți tabletele de detergent în compartimentul principal al sertarului (compartimentul nr. „2”) sau direct în tambur înainte de spălare.



### INFORMAȚII

- Este posibil ca detergentii sub formă de tablete să lase reziduuri în compartimentul pentru detergent. În acest caz, amplasați pe viitor tableta de detergent între rufe, în partea inferioară a tamburului.



### INFORMAȚII

- Utilizați detergentul tip tabletă sau gel fără a selecta funcția de prespălare.
- Înainte de uscare, nu uitați să îndepărtați obiecte precum recipientul din plastic pentru detergent din tambur.

## 4.7.8 Utilizarea apretului

- Adăugați apretul lichid, apretul pulbere sau pigmentul în compartimentul pentru balsam.
- Nu utilizați împreună balsam și apret, în același ciclu de spălare.
- Ștergeți interiorul mașinii cu o cârpă umedă și curată după ce ați folosit apret.

## 4.7.9 Utilizarea înălbitorului

- Selectați un program cu prespălare și adăugați înălbitor la începutul prespălării. Nu puneți detergent în compartimentul de prespălare. Ca o soluție alternativă, selectați un program cu clătire suplimentară, adăugați substanța de înălbire în compartimentul gol al sertarului detergentului și de asemenea, adăugați un pahar de apă în acel compartiment în momentul în care observați pentru prima dată pasul de clătire afișat.

- Nu utilizați înălbitor și detergent prin amestecarea acestora.
- Folosiți o cantitate mică (aprox. 50 ml.) de înălbitor și clătiți bine hainele, deoarece poate cauza iritarea pielii. Nu turnați substanța de înălbire pe haine și nu o folosiți pentru hainele colorate.
- Când utilizați înălbitori pe bază de oxigen, selectați un program care spală la temperaturi mai scăzute.
- Înălbitorii pe bază de oxigen pot fi utilizați împreună cu detergentul. Cu toate acestea, dacă are o consistență diferită, mai întâi adăugați detergentul în compartimentul pentru detergent nr „2” și așteptați ca mașina să introducă detergentul împreună cu apa. În timp ce produsul continuă să se alimenteze cu apă, adăugați înălbitorul în același compartiment.

#### 4.7.10 Utilizarea produselor anti calcar

- Dacă este cazul, folosiți substanțe anti calcar destinate mașinilor de spălat.

### 4.8 Sugestii pentru spălarea eficientă

		Haine			
		În culori deschise și albe	Colorate	Negre/în culori închise	Articole delicate/din lână/mătase
		(Intervalul de temperatură recomandat bazat pe gradul de murdărire: 40-90°C)	(Intervalul de temperatură recomandat bazat pe gradul de murdărire: rece -40°C)	(Intervalul de temperatură recomandat bazat pe gradul de murdărire: rece -40°C)	(Intervalul de temperatură recomandat bazat pe gradul de murdărire: rece -30°C)
Gradul de murdărire	Grad ridicat de murdărire (pete dificile cum ar fi cele de iarbă, cafea, fructe și sânge.)	Poate necesita tratarea prealabilă a petelor sau prespălarea. Detergenții pulbere sau lichizi recomandați pentru rufe albe pot fi folosiți în dozele recomandate pentru rufele cu grad ridicat de murdărire. Se recomandă folosirea detergenților pulbere pentru curățarea petelor de argilă și pământ, precum și a petelor sensibile la înălbitori.	Detergenții pulbere sau lichizi recomandați pentru rufe colorate pot fi folosiți în dozele foarte murdare. Se recomandă folosirea detergenților pulbere pentru curățarea petelor de argilă și pământ, precum și a petelor sensibile la înălbitori. Trebuie utilizați detergenți care nu conțin înălbitor.	Detergenții lichizi recomandați pentru rufe colorate și culori închise pot fi folosiți în dozele recomandate pentru haine cu grad ridicat de murdărire.	Se recomandă folosirea detergenților lichizi pentru rufe delicate. Rufe din lână și mătase trebuie spălate cu detergent special pentru lână.
	Grad normal de murdărire (De exemplu, urmele rămase pe guler și mânșete)	Detergenții pulbere sau lichizi recomandați pentru rufe albe pot fi folosiți în dozele recomandate pentru haine cu grad normal de murdărire.	Detergenții pulbere sau lichizi recomandați pentru rufe colorate pot fi folosiți în dozele recomandate pentru haine cu grad normal de murdărire. Trebuie utilizați detergenți care nu conțin înălbitor.	Detergenții lichizi recomandați pentru rufe colorate și culori închise pot fi folosiți în dozele recomandate pentru haine cu grad normal de murdărire.	Se recomandă folosirea detergenților lichizi pentru rufe delicate. Rufe din lână și mătase trebuie spălate cu detergent special pentru lână.
	Grad redus de murdărire (Fără pete vizibile.)	Detergenții pulbere sau lichizi recomandați pentru rufe albe pot fi folosiți în dozele recomandate pentru haine cu grad redus de murdărire.	Detergenții pulbere sau lichizi recomandați pentru rufe colorate pot fi folosiți în dozele recomandate pentru haine cu grad redus de murdărire. Trebuie utilizați detergenți care nu conțin înălbitor.	Detergenții lichizi potriviți pentru rufe colorate și culori închise pot fi folosiți în dozele recomandate pentru haine cu grad redus de murdărire.	Se recomandă folosirea detergenților lichizi pentru rufe delicate. Rufe din lână și mătase trebuie spălate cu detergent special pentru lână.

## 4.9 Sugestii pentru uscare corectă

		Programe				
		Uscare bumbac	Uscare rufe sintetice	BabyProtect +	Spălare și Uscare	Wash&Wear
<b>Tipuri de îmbrăcăminte</b>	Haine durabile cu conținut de bumbac	Cearceaf, lenjerie de pat, haine pentru copii, tricouri, cămăși, haine din tricotate durabile, denim, pantaloni din pânză, cămăși, șosete din bumbac, etc.	Nu se recomandă!	Spală și, respectiv, usucă! Cearceaf, lenjerie de pat, haine pentru copii, tricouri, cămăși, haine din tricotate durabile, denim, pantaloni din pânză, cămăși, șosete din bumbac, etc.	Spală și, respectiv, usucă! Cearceaf, lenjerie de pat, haine pentru copii, tricouri, cămăși, haine din tricotate durabile, denim, pantaloni din pânză, cămăși, șosete din bumbac, etc.	Hainele nepătate care au fost purtate pentru scurt timp, cum ar fi cămăși, tricouri, hanorace Trebuie încărcată o cantitate mică de rufe.
	Haine sintetice (Poliester, nailon, etc.)	Nu se recomandă!	Este recomandat pentru hainele cu conținut de poliester, nailon, poliacetat, acrilic. Uscarea nu este recomandată pentru articole de îmbrăcăminte din viscoză. Explicațiile de uscare din secțiunea întreținere trebuie să fie luate în considerare.	Este recomandat ca pentru hainele cu conținut de poliester, nailon, poliacetat, acrilic la temperaturi joase și cu avertismente de spălare și uscare emise în secțiunea de întreținere să fie luate în considerare.	Este recomandat ca pentru hainele cu conținut de poliester, nailon, poliacetat, acrilic la temperaturi joase și cu avertismente de spălare și uscare emise în secțiunea de întreținere să fie luate în considerare.	Articole cu grad redus de murdărire și cămăși nepătate, tricouri și articole cu conținut sintetic. O cantitate foarte mică de rufe trebuie să fie introdusă.
	Haine delicate (Mătase, Lână, Cashmir, Lână Angora, etc)	Nu se recomandă!	Nu se recomandă!	Nu se recomandă!	Nu se recomandă!	Nu se recomandă!
	Rufe voluminoase, cum ar fi păturile, perdelele, etc.	Nu se recomandă! Nu este recomandat să uscați rufe voluminoase în interiorul mașinii de spălat. Uscați-le atârnate pe umerase sau pe suprafețe horizontale.	Nu se recomandă! Nu este recomandat să uscați rufe voluminoase în interiorul mașinii de spălat. Uscați-le atârnate pe umerase sau pe suprafețe horizontale.	Nu se recomandă! Nu este recomandat să uscați rufe voluminoase în interiorul mașinii de spălat. Uscați-le atârnate pe umerase sau pe suprafețe horizontale.	Nu se recomandă! Nu este recomandat să uscați rufe voluminoase în interiorul mașinii de spălat. Uscați-le atârnate pe umerase sau pe suprafețe horizontale.	Nu se recomandă! Nu este recomandat să uscați rufe voluminoase în interiorul mașinii de spălat. Uscați-le atârnate pe umerase sau pe suprafețe horizontale.

## 4.10 Durată program afișată

Puteți vedea durata programului pe afișajul mașinii în timp ce selectați programul. În funcție de cantitatea de rufe încărcată în mașină, spuma, condițiile dezechilibrate de încărcare, fluctuațiile de alimentare cu curent, presiunea apei și setările de program, durata programului se ajustează automat în timpul funcționării acestuia.

**SITUAȚIE SPECIALĂ:** La pornirea programelor de Bumbac și Bumbac Eco, afișajul indică durata pentru o încărcare pe jumătate, acesta fiind cel mai frecvent caz. În 20-25 de minute după pornirea programului, mașina detectează cantitatea reală de încărcare. Dacă cantitatea încărcată detectată este mai mare decât jumătate din cantitatea ce poate fi încărcată, programul de spălare se va ajusta iar durata programului va crește automat. Puteți urmări această schimbare pe afișaj.

## 5 Utilizarea produsului

### 5.1 Panoul de control

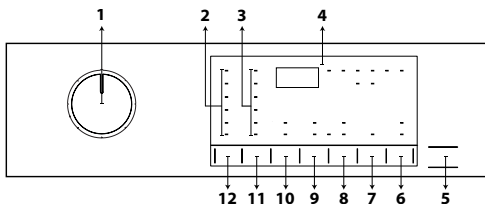

- 1 - Buton selectare program
- 2 - Lumini nivel de temperatură
- 3 - Lumini indicatoare ale nivelului vitezei de centrifugare
- 4 - Afișaj
- 5 - Buton Pornire / Pauză
- 6 - Buton Remote Control
- 7 - Buton reglare timp de finalizare
- 8 - Buton reglare nivel de uscare
- 9 - Buton Funcție auxiliară 2
- 10 - Buton Funcție auxiliară 1
- 11 - Buton Reglare viteză de centrifugare
- 12 - Buton Reglare temperatură

### 5.2 Simboluri pe afișaj

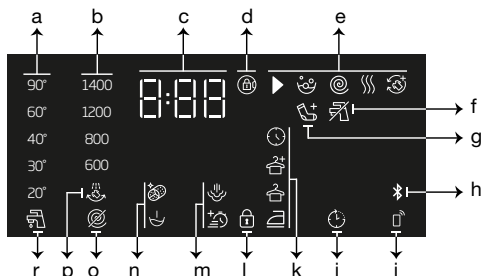

- a - Indicator temperatură
- b - Indicator viteză de centrifugare
- c - Informații despre durată
- d - Simbol blocare ușă activată
- e - Indicator urmărire program
- f - Indicator lipsă apă
- g - Indicator adăugare rufe
- h - Indicator conexiune Bluetooth
- i - Indicator Remote Control
- j - Indicator pornire întârziată activată
- k - Indicator nivel de uscare
- l - Simbol activare blocare pentru copii
- m - Indicatoare Funcție auxiliară 2
- n - Indicatoare Funcție auxiliară 1
- o - Indicator Fără centrifugare
- p - Indicator Amânare clătire
- r - Indicator Apă rece

### 5.3 Pregătirea mașinii

1. Verificați dacă furtunurile sunt strâns conectate.
2. Conectați mașina.
3. Deschideți complet robinetul.
4. Puneți rufe în mașină.
5. Adăugați detergent și balsam de rufe.

### 5.4 Selectare a unui program de spălare

1. Conform „Tabelului de programe și consum”, selectați programul potrivit pentru cantitatea și nivelul de murdărie a rufelor.
2. Selectați programul dorit cu ajutorul butonului **Selectare program**.



#### INFORMAȚII

- Programele sunt limitate la cea mai ridicată viteză de centrifugare pentru acel tip de țesătură.
- În momentul în care selectați un program, întotdeauna trebuie aveți în vedere tipul materialului, culoarea, gradul de murdărie și temperatura permisă a apei.

### 5.5 Programele de spălare

În funcție de tipul de material, utilizați următoarele programe principale de spălare.



#### INFORMAȚII

- După selectarea unui program de spălare potrivit pentru rufe dvs., puteți apăsa pe butonul Uscare pentru a seta mașina să execute uscarea, după programul de spălare. De fiecare dată când atingeți butonul, linia de informații vă prezintă care pas din procesul de uscare va avea loc și simbolul relevant se va aprinde. Dacă doriți, puteți să apăsați de mai multe ori butonul pentru a executa uscarea pentru perioada maximă admisă.
- Simbolurile de pe afișaj au rol schematic și este posibil să nu se potrivească exact cu produsul.
- În momentul când veți efectua spălarea și uscarea prin utilizarea funcției Uscare, încărcați maxim 5 kg de rufe în mașină. Dacă depășiți capacitatea mașinii, rufe nu se vor usca, iar mașina va funcționa mai mult timp, ceea ce va determina un consum mai mare de energie.

### • Cottons (Bumbac)

Folosiți acest program pentru spălarea rufelor rezistente din bumbac (cearșafuri, lenjerie de pat, prosoape, halate de baie, lenjerie intimă etc.). Atunci când este apăsată funcția spălare rapidă, durata programului se reduce considerabil, însă performanța de spălare reală este asigurată de mișcările de spălare intensive. Dacă nu este selectată funcția spălare rapidă, spălarea și clătirea la performanțe superioare sunt asigurate pentru rufe foarte murdare.



### INFORMAȚII

- Puteți usca rufe fără întrerupere, imediat după programul de spălare (este posibil să executați uscarea automat sau cu programare după ciclul de spălare). De asemenea, pentru acest lucru, trebuie să selectați funcția Uscare înainte de pornirea programului de spălare.
- Conform selecțiilor de uscare pe care le veți adăuga la programele de spălare, puteți vedea când se va finaliza programul datorită afișajului mașinii.
- Dacă nu doriți ca uscarea să fie efectuată după programul pe care l-ați selectat, apăsați și mențineți apăsat butonul funcției auxiliare de Uscare până când lumina pentru butonul Uscare este oprită.

### • Synthetics (Sintetice)

Puteți utiliza acest program pentru a spăla tricouri, țesături mixte din material sintetic/bumbac etc. Durata programului este semnificativ mai scurtă și este asigurată o performanță de spălare mai eficientă. Dacă nu este selectată funcția spălare rapidă, spălarea și clătirea la performanțe superioare sunt asigurate pentru rufe foarte murdare.



### INFORMAȚII

- Puteți usca rufe fără întrerupere, imediat după programul de spălare (este posibil să executați uscarea automat sau cu programare după ciclul de spălare). De asemenea, pentru acest lucru, trebuie să selectați funcția Uscare înainte de pornirea programului de spălare.
- Conform selecțiilor de uscare pe care le veți adăuga la programele de spălare, puteți vedea când se va finaliza programul datorită afișajului mașinii.
- Dacă nu doriți ca uscarea să fie efectuată după programul pe care l-ați selectat, apăsați și mențineți apăsat butonul funcției auxiliare de Uscare până când lumina pentru butonul Uscare este oprită.

### • Woollens / Hand Wash (Lână / Spălare manuală)

Utilizați acest program pentru a spăla îmbrăcămintea din lână. Selectați temperatura corespunzătoare ce se potrivește cu eticheta articolelor dumneavoastră. Rufe dvs. vor fi spălate la fiecare mișcare delicată, pentru evitarea deteriorării.



### INFORMAȚII

- În programul de spălare pentru țesături din lână, funcția de uscare nu poate fi selectată.

### • Eco 40-60

Programul Eco 40-60 poate curăța rufe din bumbac cu un grad normal de murdărie declarate lavabile la 40 °C sau la 60 °C, împreună în același ciclu, iar acest program este utilizat pentru a evalua conformitatea cu legislația UE în materie de proiectare ecologică. Deși acest program durează mai mult decât celelalte, cu acesta economisiți o cantitate semnificativă de energie și apă. Temperatura actuală a apei poate fi diferită de temperatura de spălare stabilită. Când încărcăți mașina cu mai puține rufe (de ex. 1/2 din capacitate sau mai puțin), perioadele din etapele programului pot deveni automat mai scurte. În acest caz, consumul de energie și de apă va scădea. Funcția de uscare a compartimentului trebuie selectată cu Eco 40-60 ca să efectueze ciclul de spălare și uscare pentru a evalua conformitatea cu legislația UE în materie de proiectare ecologică.

În ciclul de spălare și uscare se pot curăța rufe din bumbac cu un grad normal de murdărire, declarate lavabile la 40 °C sau 60 °C, în același ciclu, și se pot usca astfel încât să poată fi depozitate imediat într-un dulap.



## INFORMAȚII

- Puteți usca rufe fără întrerupere, imediat după programul de spălare (este posibil să executați uscarea automat sau cu programare după ciclul de spălare). De asemenea, pentru acest lucru, trebuie să selectați funcția Uscare înainte de pornirea programului de spălare.
- Conform selecțiilor de uscare pe care le veți adăuga la programele de spălare, puteți vedea când se va finaliza programul datorită afișajului mașinii.
- Dacă nu doriți ca uscarea să fie efectuată după programul pe care l-ați selectat, apăsați și mențineți apăsat butonul funcției auxiliare de Uscare până când lumina pentru butonul Uscare este oprită.

### • Xpress / Super Xpress

#### (Spălare Rapidă / Express 14')

Folosiți acest program pentru a spăla rapid haine din bumbac cu un grad scăzut de murdărire. Durata programului poate fi redusă până la 14 minute atunci când este selectată funcția spălare rapidă. Atunci când este selectată funcția spălare rapidă, se pot spăla maxim 2 (două) kg de rufe.



## INFORMAȚII

- Puteți usca rufe fără întrerupere, imediat după programul de spălare (este posibil să executați uscarea automat sau cu programare după ciclul de spălare). De asemenea, pentru acest lucru, trebuie să selectați funcția Uscare înainte de pornirea programului de spălare.
- Conform selecțiilor de uscare pe care le veți adăuga la programele de spălare, puteți vedea când se va finaliza programul datorită afișajului mașinii.
- Dacă nu doriți ca uscarea să fie efectuată după programul pe care l-ați selectat, apăsați și mențineți apăsat butonul funcției auxiliare de Uscare până când lumina pentru butonul Uscare este oprită.

### • Shirts (Cămăși)

Folosiți acest program pentru a spăla împreună cămăși din bumbac, materiale sintetice sau combinate. Acest program asigură faptul că rufe dvs. se vor șifona mai puțin. Atunci când este selectată funcția spălare rapidă, se execută algoritmul de Pre-tratare.

- Aplicați substanța chimică de pre-tratare direct pe haine sau adăugați-o împreună cu detergentul, în compartimentul pentru detergent, atunci când mașina începe să se alimenteze cu apă. Astfel, vă va lua mult mai puțin să obțineți performanțele pe care, în mod normal, le obțineți în ciclul de spălare obișnuit. Durata de utilizare a cămășilor dvs. va fi mai lungă.



## INFORMAȚII

- Puteți usca rufe fără întrerupere, imediat după programul de spălare (este posibil să executați uscarea automat sau cu programare după ciclul de spălare). De asemenea, pentru acest lucru, trebuie să selectați funcția Uscare înainte de pornirea programului de spălare.
- Conform selecțiilor de uscare pe care le veți adăuga la programele de spălare, puteți vedea când se va finaliza programul datorită afișajului mașinii.
- Dacă nu doriți ca uscarea să fie efectuată după programul pe care l-ați selectat, apăsați și mențineți apăsat butonul funcției auxiliare de Uscare până când lumina pentru butonul Uscare este oprită.

### • Geci cu puf

Utilizați acest program pentru a spăla pardesiuri, veste, jachete etc, care poartă eticheta „spălare la mașină”. Datorită profilurilor speciale de centrifugare ale acestui program, apa ajunge în golurile de aer dintre pene.

### • Downloaded Program (Program descărcat)

Acesta este un program special care vă permite să descărcați diferite programe atunci când doriți. La început, există un program pe care-l puteți vedea implicit cu ajutorul aplicației HomeWhiz. Cu toate acestea, puteți utiliza aplicația HomeWhiz pentru a selecta un program din setul de programe prestabilite și, apoi, pentru a-l modifica.



## INFORMAȚII

- Dacă doriți să utilizați funcțiile HomeWhiz și Control de la distanță, trebuie să selectați Descărcare program. Consultați secțiunea Funcția HomeWhiz și Control de la distanță pentru mai multe detalii.

### • Mixt

Folosiți acest program pentru a spăla împreună haine sintetice și din bumbac, fără a le sorta.



## INFORMAȚII

- Puteți usca rufele fără întrerupere, imediat după programul de spălare (este posibil să executați uscarea automat sau cu programare după ciclul de spălare). De asemenea, pentru acest lucru, trebuie să selectați funcția Uscare înainte de pornirea programului de spălare.
- Conform selecțiilor de uscare pe care le veți adăuga la programele de spălare, puteți vedea când se va finaliza programul datorită afișajului mașinii.
- Dacă nu doriți ca uscarea să fie efectuată după programul pe care l-ați selectat, apăsați și mențineți apăsat butonul funcției auxiliare de Uscare până când lumina pentru butonul Uscare este oprită.

### • Activități în aer liber / Sporturi

Utilizați acest program pentru a spăla echipamente pentru activități în aer liber/echipamente sportive care conțin un amestec de bumbac/material sintetic, precum și haine impermeabile, cum ar fi cele din Gore-Tex. Acest program spală rufele delicat, mulțumită mișcărilor speciale de răsuflare.



## INFORMAȚII

- Puteți usca rufele fără întrerupere, imediat după programul de spălare (este posibil să executați uscarea automat sau cu programare după ciclul de spălare). De asemenea, pentru acest lucru, trebuie să selectați funcția Uscare înainte de pornirea programului de spălare.
- Conform selecțiilor de uscare pe care le veți adăuga la programele de spălare, puteți vedea când se va finaliza programul datorită afișajului mașinii.
- Dacă nu doriți ca uscarea să fie efectuată după programul pe care l-ați selectat, apăsați și mențineți apăsat butonul funcției auxiliare de Uscare până când lumina pentru butonul Uscare este oprită.

### • Culori închise / Blugi

Utilizați acest program pentru a păstra culoarea hainelor dvs. închise la culoare sau a blugilor. Acest program oferă o înaltă eficiență la spălare, mulțumită unei mișcări speciale a cuvei, chiar și la temperaturi scăzute. Pentru rufele de culoare închisă, este recomandat să folosiți detergent lichid sau șampon special pentru lână. Nu spălați haine delicate care conțin lână etc. cu acest program.



## INFORMAȚII

- Puteți usca rufele fără întrerupere, imediat după programul de spălare (este posibil să executați uscarea automat sau cu programare după ciclul de spălare). De asemenea, pentru acest lucru, trebuie să selectați funcția Uscare înainte de pornirea programului de spălare.
- Conform selecțiilor de uscare pe care le veți adăuga la programele de spălare, puteți vedea când se va finaliza programul datorită afișajului mașinii.
- Dacă nu doriți ca uscarea să fie efectuată după programul pe care l-ați selectat, apăsați și mențineți apăsat butonul funcției auxiliare de Uscare până când lumina pentru butonul Uscare este oprită.

### • Lenjerie

Puteți utiliza acest program pentru spălarea hainelor delicate care trebuie spălate manual și a lenjeriei intime de damă. Lenjeria în cantități mici trebuie spălată într-o plasă de protecție. Capsele, nasturii etc. trebuie închise și fermoarele trase.

### • Rinse (Clătire)

Utilizați acest program atunci când doriți să clătiți sau să apretați rufele separat.

### • Spin+Drain (Storcere+Evacuare)

Utilizați acest program pentru a evacua apa din mașină.

## 5.6 Selectarea temperaturii

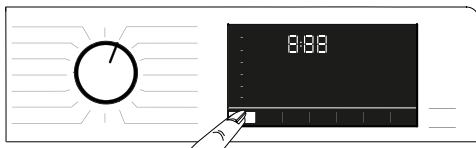

În momentul în care este selectat un nou program, temperatura recomandată pentru program apare pe indicatorul de temperatură. Este posibil ca valoarea de temperatură recomandată să nu fie temperatura maximă care poate fi selectată pentru programul relevant. Apăsați pe butonul Reglare temperatură pentru a modifica temperatura.



### INFORMAȚII

- Butonul de reglare a temperaturii funcționează numai înapoi. De exemplu, dacă pe afișaj apare valoarea 40°C, dar doriți să selectați 60°C, trebuie să apăsați butonul de câteva ori, până când ajungeți la 60°C de la 40°C.



### INFORMAȚII

- Dacă rotiți către opțiunea de Spălare la rece și apăsați din nou butonul Reglare temperatură, temperatura maximă recomandată pentru programul selectat apare pe afișaj. Pentru scăderea temperaturii, apăsați pe butonul pentru reglarea temperaturii.

În cele din urmă, lumina Spălare la rece se va aprinde, indicând spălarea la rece. De asemenea, puteți schimba temperatura după ce începe ciclul de spălare. Puteți selecta temperatura dorită după ce a început programul de spălare. Cu toate acestea, trebuie să faceți acest lucru înainte de a începe etapa de încălzire.

## 5.7 Selectare viteză centrifugare

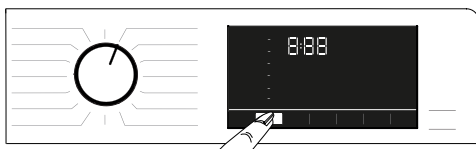

În momentul în care un program nou este selectat, viteza de centrifugare recomandată pentru programul selectat este afișată pe indicatorul Viteză de centrifugare.



### INFORMAȚII

- Este posibil ca viteza de centrifugare recomandată să nu fie cea mai mare valoare care poate fi selectată pentru programul respectiv.

Apăsați pe butonul Reglare viteză de centrifugare pentru a modifica viteza de centrifugare. Viteza de centrifugare va scădea treptat. Apoi, în funcție de modelul mașinii, opțiunile „Amânare clătire” și „Fără centrifugare” vor apărea pe afișaj.



### INFORMAȚII

- Butonul de reglare a vitezei de centrifugare funcționează numai înapoi. De exemplu, dacă pe afișaj apare valoarea 800 rpm, dar doriți să selectați 1000 rpm, trebuie să apăsați butonul de câteva ori, până când ajungeți la 1000 rpm de la 800 rpm.

### 5.7.1 Dacă doriți să centrifugați rufe după funcția Amânare clătire:

- Reglați **Viteză de centrifugare**.

- Apăsați butonul **Start / Pauză**.

Programul va reporni. Mașina va evacua apa și va centrifuga rufe. Dacă doriți să evacuați apa la finalul programului fără centrifugare, utilizați funcția Fără centrifugare.



### INFORMAȚII

- Dacă apăsați butonul de reglare a vitezei de centrifugare în programele în care nu este permis, setarea vitezei de centrifugare nu se va schimba și veți auzi un avertisment.

De asemenea, puteți schimba viteza de centrifugare după ce începe ciclul de spălare. După ce a luat sfârșit ciclul de spălare, puteți apăsa butonul de reglare a vitezei de centrifugare, pentru a selecta o viteză de centrifugare. Cu toate acestea, trebuie să faceți acest lucru înainte de începutul etapei de centrifugare.



## 5.7.2 Selectarea funcției auxiliare pentru uscare



Atunci când selectați un program de spălare nou, apăsați butonul Selectare funcție auxiliară pentru a seta opțiunea de uscare potrivită cu acest program.



### INFORMAȚII

- Dacă apăsați butonul funcției auxiliare de Uscare în programele în care nu este permisă etapa de uscare, lumina ce semnalizează etapa de uscare nu se va schimba și veți auzi un avertisment.



### INFORMAȚII

- Doar pentru programele de uscare, apăsați butonul Selecție funcție auxiliară pentru reglarea opțiunii de uscare potrivite.

## 5.8 Programele de uscare



### AVERTIZARE!

- În timpul programului de uscare, mașina va elimina automat scamele provenite de la haine. În etapa de uscare, mașina folosește apă. Din acest motiv, robinetul de apă al mașinii trebuie deschis și în timpul programelor de uscare.
- Atunci când selectați un program de spălare nou, apăsați butonul Selectare funcție auxiliară pentru a seta opțiunea de uscare potrivită cu acest program.



### INFORMAȚII

- Există o etapă de centrifugare în programele de uscare. Mașina dvs. efectuează acest proces pentru a scurta timpul de uscare. În timp ce este selectat programul de uscare, viteza de centrifugare se situează în intervalul Viteză de centrifugare maximă.
- Dacă apăsați butonul funcției auxiliare de Uscare în programele în care nu este permisă etapa de uscare, lumina ce semnalizează etapa de uscare nu se va schimba și veți auzi un avertisment.
- Doar pentru programele de uscare, apăsați butonul Selecție funcție auxiliară pentru reglarea opțiunii de uscare potrivite.
- În cazul lipsei apei, spălarea sau uscarea nu pot fi efectuate.

### • Synthetic Dry (Sintetice Uscare)

Folosiți acest program pentru a usca haine din material sintetic cu greutate uscată de până la 3 kg. Puteți efectua numai uscarea în acest program.



### INFORMAȚII

- Pentru cantitatea de rufe pentru uscare, vezi Partea 4 Pasul 4.5.

### • Cotton Dry (Bumbac Uscare)

Folosiți acest program pentru a usca haine din bumbac cu greutate uscată de până la 5 kg. Puteți efectua numai uscarea în acest program.



### INFORMAȚII

- Dacă urmează să uscați rufe care conțin numai prosoape și halate de baie, cantitatea maximă de rufe care poate fi încărcată este de 4 kg.
- Pentru cantitatea de rufe pentru uscare, vezi Partea 4 Pasul 4.5.

## 5.9 Programele de spălare și uscare



### AVERTIZARE!

- În timpul programului de uscare, mașina va elimina automat scamele provenite de la haine. În etapa de uscare, mașina folosește apă. Din acest motiv, robinetul de apă al mașinii trebuie deschis și în timpul programelor de uscare.

### • 5 Kg Wash&Dry (Spălare/Uscare 5 kg)

Utilizați acest program pentru spălarea rufelor din bumbac până la 5 kg și a le usca după ciclul de spălare fără a efectua o altă selecție.



#### INFORMAȚII

- În momentul când acest program este selectat, funcția auxiliară de Uscare externă nu poate fi selectată.

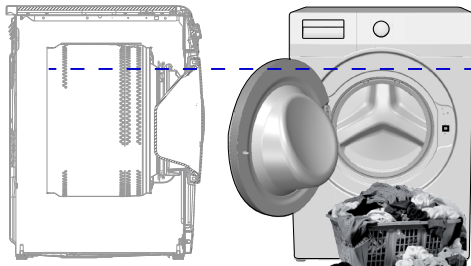

În programele Spălare 5 kg și Uscare 5 kg se recomandă să încărcați mașina până la nivelul indicat mai sus, pentru condiții de uscare ideale (puteți vedea săgeata de nivel dacă deschideți ușa de încărcare).

### • Wash & Wear (Spălare/Uscare rapidă 1kg)

Utilizați acest program pentru spălarea și uscarea a 0,5 kg de rufe (2 cămăși) în 40 minute sau a 1 kg de rufe (5 cămăși) în 60 de minute.



#### INFORMAȚII

- Programul Wash&Wear este destinat pentru spălarea și uscarea rapidă a hainelor zilnice care au fost purtate o perioadă scurtă de timp și nu prezintă grad ridicat de murdărire. Acest program este potrivit pentru hainele cu textură fină care se usucă rapid (cămăși, tricouri).
- Pentru rufele cu textură groasă cărora le ia mai mult timp pentru a se usca trebuie utilizate alte opțiuni de uscare sau programe.

### • Hygiene+ Wash & Dry (Antialergic+ Spălare/Uscare)

Utilizarea curățării cu abur la începutul programului permite îndepărtarea mai ușoară a murdăriei.

Utilizați acest program pentru a spăla și usca rapid rufe (până la 2 kg) care necesită spălare antialergică și igienică (articole din bumbac, cum ar fi haine pentru bebeluși, cearșafuri și lenjerie intimă).



#### INFORMAȚII

- Programul Igienă+ a fost testat și aprobat de către „British Allergy Foundation” (Allergy UK) din Marea Britanie.

### • HygieneTherapy (Reîmprospătare igienică cu aer)

#### Spălarea igienică cu aer cald (perioadă program 58 de min.)

Cu programul de reîmprospătare igienică cu aer, curățarea igienică cu aer este asigurată prin menținerea temperaturii rufelor la temperaturi relativ ridicate pentru o anumită perioadă de timp, printr-o metodă de încălzire sensibilă. Utilizați acest program pentru a vă curăța rapid hainele uscate fabricate din bumbac sau materiale sintetice, în mod igienic cu aer cald.



#### INFORMATION

- Programul de reîmprospătare igienică cu aer nu este un program în care spălarea rufelor se face cu apă. Utilizați acest program pentru rufele pe care doriți să le curățați prin reîmprospătare cu aer.
- În programul de reîmprospătare igienică cu aer nu adăugați substanțe chimice, cum ar fi detergent, înălbitor, soluție pentru curățarea petelor etc. în sertarul pentru detergent, sau nu aplicați tratament prealabil rufelor înainte de a începe programul.

#### Reîmprospătarea cu aer cald (48 de min. și 38 de min.)

Atunci când selectați programul „Hygiene Air Refresh” (Reîmprospătare igienică cu aer), perioada implicită este de 58 de minute. Cu funcția auxiliară „Uscarea” puteți selecta diferite perioade de program, cum ar fi 48 de minute sau 38 de minute.

## 5.10 Tabel de program și consum (pentru spălare)

RO						Funcții auxiliare					
Program (°C)		Greutate max. (kg)	Consum apă (l)	Consum energie (kWh)	Viteză max.	Spălare rapidă	Prespălare	Abur	Anti-șifonare+	Uscarea	Interval de temperaturi selectabile °C
Cottons	90	8	90	2,50	1400	•	•	•	•	•	Rece - 90
	60	8	90	1,80	1400	•	•	•	•	•	Rece - 90
	40	8	88	0,97	1400	•	•	•	•	•	Rece - 90
Eco 40-60	40 ***	8	54	0,955	1400					•	40 - 60
	40 ***	4	35	0,550	1400					•	40 - 60
	40 ***	2	28	0,320	1400					•	40 - 60
	60 **	8	47	0,760	1400					•	40 - 60
Eco 40-60 + Uscare garderobă	40 ***	5	61	3,215	1400					•	40 - 60
	40 ***	2,5	42	1,780	1400					•	40 - 60
Synthetics	60	3	60	1,35	1200	•	•	•	•	•	Rece - 60
	40	3	58	0,85	1200	•	•	•	•	•	Rece - 60
Xpress / Super Xpress	90	8	68	2,20	1400	•	•	•	•	•	Rece - 90
	60	8	68	1,20	1400	•	•	•	•	•	Rece - 90
	30	8	68	0,20	1400	•	•	•	•	•	Rece - 90
Xpress / Super Xpress + Spălare rapidă	30	2	40	0,15	1400	•		•	•	•	Rece - 90
Woolens / Hand Wash	40	1,5	55	0,50	1200						Rece - 40
Shirts	60	3	63	1,23	800	•	•	•	•	•	Rece - 60
Curățarea tamburului+	90	-	76	2,60	600			*		*	90
Downloaded Program *****											
Mixt	40	3,5	70	0,90	800	•	•	•	•	•	Rece - 40
Activități în aer liber / Sporturi	40	3,5	52	0,65	1200		•			•	Rece - 40
Culori închise / Blugi	40	3,5	70	0,85	1200	•	•	•	•	•	Rece - 40
Geci cu puf	60	2	75	1,30	1000			•			Rece - 60
Lenjerie	30	1	65	0,56	600						Rece - 30

• : Selectabil.

\* : Selectat automat, nu poate fi anulat.

\*\* : Selectarea Eco 40-60 cu o temperatură de 60 °C este programul de testare a performanței

de spălare în conformitate cu EN 50229:2015 și cu programul de testare a etichetei

energetice în conformitate cu Regulamentul delegat (UE) 96/60/CE al Comisiei.

Selectarea Uscare bumbac cu Uscare suplimentară este programul de testare a performanței de

uscare în conformitate cu EN 50229:2015 și programul de testare a etichetei energetice în conformitate

cu Regulamentul delegat (UE) 96/60/CE al Comisiei. Încărcarea maximă pentru spălare trebuie să

fie împărțită în mai multe grupe și anume, încărcare maximă și minimă de uscare, urmând ca fiecare

cantitate încărcată să fie uscată cu opțiunea „Uscare bumbac cu Uscare suplimentară”.

\*\*\*: Selectarea Eco 40-60 cu o temperatură de 40 °C este programul de testare a

performanței de spălare în conformitate cu EN 62512 și cu programul de testare a etichetei

energetice în conformitate cu Regulamentul delegat (UE) 2019/2014 al Comisiei.

Selectarea Eco 40-60 cu o temperatură de 40 °C este programul de testare a ciclului

de spălare-uscare în conformitate cu EN 62512 și cu programul de testare a etichetei

energetice în conformitate cu Regulamentul delegat (UE) 2019/2014 al Comisiei.

\*\*\*\*\*: Aceste programe pot fi folosite împreună cu aplicația HomeWhiz. Consumul de energie poate crește la conectare.

- : A se vedea descrierea programului pentru încărcare maximă.



## INFORMAȚII

- Funcțiile auxiliare din tabel pot varia conform modelului de mașină.
- Consumul de apă și energie poate varia fiind supus schimbărilor de presiune, duritate și temperatură a apei, ale temperaturii ambientale, tipului și cantității de rufe, selectării funcțiilor auxiliare și a vitezei de centrifugare și a schimbărilor valorilor tensiunii electrice.
- Puteți vedea timpul de spălare pe afișajul mașinii dumneavoastră în timp ce selectați un program. În funcție de cantitatea de rufe pe care ați încărcat-o în mașina dumneavoastră, poate fi o diferență de 1 - 1,5 ore între durata afișată pe afișaj și durata efectivă a ciclului de spălare. Durata va fi corectată automat imediat după ce începe programul de spălare.
- „Modurile de selecție a funcțiilor auxiliare pot fi modificate de compania producătoare. Pot fi adăugate modele din noua selecție sau pot fi îndepărtate cele existente.”
- „Viteza de centrifugare a mașinii poate varia în funcție de program; acestea nu poate depăși viteza maximă de centrifugare a mașinii dumneavoastră.”
- Selecții întotdeauna cea mai scăzută temperatură corespunzătoare. În ceea ce privește consumul de energie, cele mai eficiente programe sunt, în general, cele care au rezultate la temperaturi mai scăzute și cu o durată mai lungă.
- Zgomotul și conținutul de umiditate rămas sunt influențate de viteza de centrifugare: cu cât viteza de centrifugare este mai mare în faza de centrifugare, cu atât este mai mare zgomotul și cu atât este mai mic conținutul de umiditate rămas.

### Tabel de program și consum (pentru uscarea)

RO	Program (°C)	Greutate max. (kg)	Consum apă (l)	Consum energie (kWh)	Viteză max.	Funcții auxiliare				Nivel de uscarea				Interval de temperaturi selectabile °C		
						Prespălare	Spălare rapidă	Abur	Anti-șifonare+	Uscarea	Uscare adițională	Uscare garderobă	Uscare călcare		Uscare temporizată	
	Cotton Dry	-	5	45	3,20	1400				•	*	•	•	•	•	-
	Synthetic Dry	-	3	30	2,10	-				•	*	•	•	•	•	-
	Hygiene+ Wash & Dry	60	2	120	3,80	1400			*	•	*	•	•	•	•	90-30
	5 Kg Wash & Dry	60	5	94	5,00	1400				•	*	•	•	•	•	60-Rece
	Wash & Wear	30	0,5	35	0,60	1200				•	*				•	30-Rece
	Wash & Wear	30	1	44	1,00	1200				•	*				•	30-Rece
	HygieneTherapy	-	2	1	0,50	-					*					-

### Valori de consum (RO)

	Selectarea temperaturii (°C)	Turația de centrifugare (rot/min)	Capacitatea (kg)	Durata programului (hh:mm)	Consum de energie (kWh/ciclu)	Consum de apă (l/ciclu)	Temperatura de spălare (°C)	Conținut de umezeală rămas (%)
Eco 40-60	40	1400	8	03:38	0,955	54	40	53
	40	1400	4	02:47	0,550	35	32	53
	40	1400	2	02:47	0,320	28	23	53
Cottons	20	1400	8	03:40	0,600	93	20	53
Cottons	60	1400	8	03:40	1,800	90	60	53
Synthetics	40	1200	3	02:25	0,850	58	40	40
Xpress / Super Xpress	30	1400	8	00:28	0,200	68	23	62
Eco 40-60+Uscare garderobă	40	1400	5	07:55	3,215	61	25	53
	40	1400	2,5	05:50	1,780	42	24	53

## 5.11 Selectarea funcțiilor auxiliare

Selectați funcțiile auxiliare dorite înainte de începerea programului. În momentul în care un program este selectat, se aprind luminile funcțiilor auxiliare care pot fi selectate împreună cu programul.



### INFORMAȚII

- Luminile funcțiilor auxiliare care nu pot fi selectate cu ajutorul programului selectat nu se aprind. Dacă apăsați butoanele acestor funcții auxiliare, veți auzi un avertisment, iar selecția va fi dezactivată.

Dacă ciclul de spălare a ajuns într-un punct în care nu se poate selecta funcția auxiliară, nu veți putea selecta nici o funcție.



### INFORMAȚII

- Unele funcții nu pot fi selectate împreună. Dacă o funcție auxiliară secundară intră în conflict cu prima funcție selectată înainte de pornirea mașinii, prima funcție selectată va fi anulată iar selectarea funcțiilor auxiliare va rămâne activă.
- O funcție auxiliară care nu este compatibilă cu programul nu poate fi selectată. (Consultați „Tabelul de programe și consum”)
- Unele programe au funcții auxiliare care trebuie utilizate împreună cu programul selectat. Aceste funcții nu pot fi anulate. Lumina funcției auxiliare aferente este deja aprinsă.



### INFORMAȚII

- Dacă nivelul de umiditate selectat (Uscare călcare, Uscare garderobă, Uscare suplimentară garderobă) nu poate fi atins la finalizarea ciclului de uscare, mașina dvs. va extinde în mod automat durata programului. Programul va dura mai mult.
- Dacă este selectată uscarea pe bază de durată, programul se va încheia la sfârșitul timpului de uscare chiar dacă rufele nu sunt încă uscate.
- Dacă nivelul selectat de umiditate (Uscare călcare, Uscare garderobă, Uscare suplimentară garderobă) este atins în timpul ciclului de uscare sau este detectată funcția de uscare suplimentară în opțiunile de uscare sincronizată, programul va dura mai puțin timp. Scăderea timpului va fi prezentată pe afișaj.

## 5.11.1 Funcții auxiliare

### • Prespălare

Prespălarea este necesară numai pentru haine foarte murdare. Neutilizarea funcției Prespălare va economisi energie, apă, detergent și timp.

### • Spălare rapidă

După selectarea unui program, puteți apăsa butonul Spălare rapidă, pentru a reduce durata programului. La unele programe, timpul poate fi scurtat cu peste 50%. Totuși, pentru rufe cu grad de murdărire mediu și ușor, veți obține același rezultat de spălare într-un timp mai scurt. Deși depinde de program, dacă apăsați butonul Spălare rapidă o dată, timpul programului se va reduce până la un anumit nivel. Apăsați același buton pentru a doua oară, pentru a reduce timpul până la nivelul minim. Pentru rezultate mai bune la spălare, nu utilizați butonul Spălare rapidă pentru haine foarte murdare. Pentru rufe cu grad mediu și ușor de murdărire, utilizați butonul Spălare rapidă pentru scurtarea timpului programului.

### • Control de la distanță

Puteți utiliza acest buton pentru funcție auxiliară pentru a conecta produsul la dispozitivele inteligente. Pentru informații detaliate, consultați aplicația HomeWhiz și funcția de Remote Control.

### • Program personalizat

Această funcție auxiliară poate fi utilizată pentru programele de spălare a rufelor din bumbac și sintetice, numai cu aplicația HomeWhiz. Atunci când este activată această funcție auxiliară, puteți adăuga programului până la 4 pași auxiliari de clătire. Puteți selecta și utiliza unele funcții auxiliare chiar dacă nu se regăsesc la produsul dvs. Puteți mări și micșora perioada de timp pentru rufe din bumbac și cele sintetice într-un interval sigur.

### • Uscarea

Funcția vă usucă rufe după ciclul de spălare. Consultați tabelul cu programe care pot fi utilizate împreună cu această funcție.

## 5.11.2 Funcții/Programe selectate prin Apăsarea butonului Funcții timp de 3 secunde

### • Curățarea tamburului+

Apăsați și țineți apăsat butonul Funcției auxiliare 1 timp de 3 secunde pentru a selecta programul. Utilizați acest program regulat (o dată la fiecare 1-2 luni) pentru a curăța cuva și a întreține igiena mașinii. Înaintea programului se utilizează abur pentru a înmuia reziduurile din cuva de spălare. Rulați programul cu mașina complet goală. Pentru obținerea unor rezultate mai bune, puneți pulbere anti-calcar pentru mașini de spălat în compartimentul pentru detergent nr. „2”. Acest program cuprinde o etapă de uscare după cea de curățare a cuvei, pentru a usca interiorul mașinii.



#### INFORMAȚII

- Acesta nu este un program de spălare. Acesta este un program de întreținere.
- Nu rulați programul când există obiecte în mașină. Dacă încercați să faceți acest lucru, mașina va detecta automat încărcătura din interior și va abandona programul.

### • Anti-șifonare+

Dacă țineți apăsat butonul de selectare a centrifugării timp de 3 secunde, această funcție va fi selectată, iar lumina de monitorizare a programului aferent se va aprinde. Când este setată această funcție, la sfârșitul programului aceasta aerisește rufe până la 8 ore, pentru a preveni șifonarea. Puteți anula programul și scoate rufe în orice moment pe parcursul celor 8 ore. Apăsați butonul de selectare a funcției sau butonul pornit/oprit al mașinii pentru anularea funcției. Lumina de monitorizare a programului va rămâne aprinsă până când funcția este anulată sau etapa este dusă până la capăt. Dacă funcția nu poate fi anulată, va fi activă și în ciclurile de spălare ulterioare.

### • Abur

Puteți ține apăsată tasta funcției auxiliare 2 timp de 3 secunde, pentru a selecta această funcție. Utilizați acest program pentru a reduce cutele și a scurta timpii de călcare pentru o cantitate mică de haine din bumbac, material sintetic sau mixte care nu sunt pătate.

### • Blocare pentru copii

Folosiți funcția Blocare pentru copii pentru a evita modificarea setărilor de către copii. Astfel, puteți evita orice modificări aduse unui program care rulează.



#### INFORMAȚII

- Arunci când este activată funcția Blocare pentru copii, puteți apăsa tasta Pornit/Oprit pentru a porni sau opri mașina. Programul este reluat atunci când porniți mașina din nou.
- Veți auzi un avertisment dacă butoanele sunt apăstate în timp ce este activată funcția de Blocare pentru copii. Avertismentul sonor va fi anulat dacă butoanele sunt apăstate de cinci ori consecutiv.

### Pentru a activa funcția Blocare pentru copii:

Apăsați și țineți apăsat butonul de Reglare a nivelului de uscare timp de 3 secunde. Atunci când mesajul “3-2-1” de pe afișaj dispăre, va apărea pictograma Blocare pentru copii. După ce vedeți acest mesaj, puteți elibera butonul de Reglare a nivelului de uscare.

## Pentru a dezactiva funcția

### Blocare pentru copii:

Apăsați și țineți apăsat butonul de Reglare a nivelului de uscare timp de 3 secunde. Atunci când numărătoarea inversă "3-2-1" de pe afișaj dispăre, va dispărea pictograma Blocare pentru copii.

### • Bluetooth

Puteți utiliza butonul funcției de conectare prin Bluetooth pentru a asocia mașina cu dispozitivul dvs. inteligent. Astfel, puteți utiliza dispozitivul inteligent pentru a primi informații despre mașină și a o controla.

### Pentru activarea Bluetooth:

Mențineți apăsat butonul funcției Remote Control timp de 3 secunde. Veți vedea numărătoarea inversă "3-2-1", iar simbolul „Bluetooth” va fi afișat. Eliberați butonul funcției Remote Control. Pictograma Bluetooth se va aprinde intermitent, în timp ce produsul se va asocia cu dispozitivul inteligent. Dacă este reușită conectarea, lumina pictogramei va rămâne aprinsă.

### Pentru a dezactiva funcția Bluetooth:

Mențineți apăsat butonul funcției Remote Control timp de 3 secunde. Atunci când numărătoarea inversă "3-2-1" de pe afișaj dispăre, va dispărea pictograma "Bluetooth".



### INFORMAȚII

- Trebuie să încheiați mai întâi configurarea aplicației HomeWhiz pentru ca funcția Bluetooth să fie activată. După configurare, dacă apăsați butonul funcției Remote Control, în timp ce butonul este în poziția Descărcare program/Remote Control, conexiunea Bluetooth va fi activată automat.

## 5.12 Pașii de uscare



### 5.12.1 Uscare călcare

Uscarea continuă până când nivelul de uscare ajunge la etapa Uscare călcare.

### 5.12.2 Uscare garderobă

Uscarea continuă până când nivelul de uscare ajunge la etapa Uscare garderobă.

## 5.12.3 Uscare adițională

Uscarea continuă până când nivelul de uscare ajunge la etapa Uscare adițională garderobă.



### INFORMAȚII

- Este posibil ca nivelul de uscare să se schimbe în funcție de amestecul de rufe, de tipul de material, de cantitate și de nivelul de umezeală a rufelor.
- Nu utilizați mașina pentru a usca rufe ce conțin dantelă, tul, zorzoane, mărgele, paiete, fire etc su rufe cu conținut bogat de mătase.

## 5.12.4 Uscare temporizată

Puteți selecta uscarea de 30, 90 sau 150 de minute pentru a ajunge la nivelul de uscare dorit, la temperatură scăzută.



### INFORMAȚII

- În momentul când uscați o cantitate mică de rufe (până la maximum 2 articole), selectați pașii de uscare temporizată din programele Bumbac sau Sintetice.
- Dacă rufe nu sunt la nivelul de uscare dorit la finalizarea programului de uscare, puteți selecta uscarea temporizată pentru a finaliza procesul.
- Când această funcție este selectată, mașina efectuează uscarea pe durata reglată, nerespectând nivelul de uscare.

## 5.13 Afișaj timp

Atunci când programul rulează, timpul rămas până la finalul programului va fi afișat în ore și minute, de ex. „01:30”.



### INFORMAȚII

- Timpul programului poate diferi de valorile din „Tabelul de program și consum” depinzând de presiunea, duritatea și temperatura apei, temperatura ambientală, cantitatea și tipul de rufe, funcțiile auxiliare selectate și schimbările de valoare ale tensiunii normale.

## 5.14 Timp de finalizare

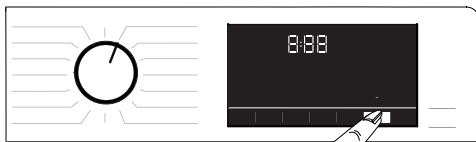

Împreună cu funcția Timp de finalizare, pornirea programului poate fi întârziată până la 24 de ore. După ce apăsați butonul Timp de finalizare, este afișat timpul estimat până la finalizarea programului. Dacă este setat un Timp de finalizare, lumina indicatoare pentru Timpul de finalizare se va aprinde. Pentru a vă asigura că funcția Timp de finalizare este activată, iar programul se termină la sfârșitul duratei definite, trebuie să apăsați pe **Start / Pauză** după setarea duratei. Butonul Start/Pauză va înceta iluminarea intermitentă și va rămâne aprins. Dacă doriți să anulați funcția Timp de finalizare, apăsați butonul Timp de finalizare până când lumina Timp de finalizare se oprește sau apăsați butonul Pornit / Oprit pentru a opri și a porni mașina.

1. Deschideți ușa de încărcare, introduceți rufe și adăugați detergentul etc.
2. Selectați programul de spălare, temperatura, viteza de centrifugare și funcțiile auxiliare, dacă sunt necesare.
3. Apăsați butonul Timp de finalizare pentru a seta timpul de finalizare dorit. Lumina Timp de finalizare se aprinde.
4. Apăsați butonul Start / Pauză. Numărătoarea inversă începe. Semnul „:” din mijlocul timpului de finalizare de pe afișaj începe să apară intermitent.



### INFORMAȚII

- Nu utilizați detergenți lichizi dacă activați funcția Timp de finalizare! Petele ar putea să rămână pe haine.
- Ușa trebuie să fie blocată pe timpul numărătorii inverse a Timpului de finalizare. Dacă doriți să deblocați ușa, apăsați butonul Start/ Pauză al programului pentru a comuta mașina în modul pauză. La finalizarea numărătorii inverse, indicatorul Timp de finalizare se stinge, ciclul de spălare începe și timpul pentru programul selectat apare pe afișaj.
- Dacă se selectează Timp de Finalizare, timpul ce apare pe ecran constă din timpul de finalizare plus durata programului selectat.

## 5.15 Pornirea programului



1. Apăsați butonul **Start/Pauză** pentru a porni programul.
2. Lumina intermitentă a butonului **Start/ Pauză** va rămâne aprinsă, indicând faptul că programul a pornit.
3. Ușa de încărcare va fi blocată. Atunci când este blocată ușa, avertizarea „Se blochează ușa” va fi afișată.

## 5.16 Blocarea ușii de încărcare



Ușa de încărcare a mașinii are un sistem de blocare care împiedică deschiderea ușii de încărcare în cazul în care nivelul apei este nepotrivit. Lumina „Ușă de încărcare blocată” de pe panou pornește în momentul când ușa de încărcare este blocată.



### INFORMAȚII

- Dacă este selectată funcția Remote Control, ușa va fi blocată. Pentru a deschide ușa, trebuie să apăsați tasta Remote Control sau să schimbați poziția programului pentru a dezactiva funcția Remote Control.

### Deschiderea ușii de încărcare în caz de pană de curent:



### INFORMAȚII

- În caz de pană de curent, puteți folosi mânerul de urgență al ușii de încărcare de sub capacul filtrului pompei, pentru a deschide manual ușa de încărcare.



### AVERTISMENT!

- Înainte de a deschide ușa de încărcare, asigurați-vă că nu există apă în interiorul mașinii, pentru a evita inundarea. Apa poate fi fierbinte și poate cauza opărirea.



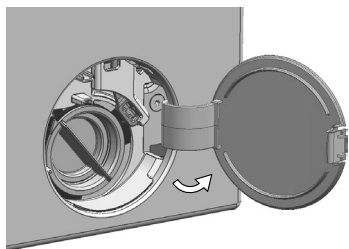

- Oprii și scoateți aparatul din priză. Deschideți capacul filtrului pompei.

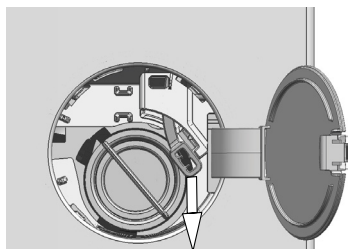

- Scoateți mânerul de siguranță al ușii de încărcare din spatele capacului filtrului cu o unealtă.
- Deschideți ușa de încărcare trăgând mânerul de siguranță a ușii de încărcare în jos.
- Dacă ușa de încărcare nu este deschisă, încercați să trageți din nou mânerul în jos.
- După deschiderea ușii de încărcare, aduceți mânerul de siguranță a ușii de încărcare în poziția inițială.

## 5.17 Modificare a selecțiilor după începerea programului

### 5.17.1 Adăugarea rufelor după începerea programului

Dacă nivelul apei din mașină este potrivit, când apăsați butonul **Pornire / Pauză** lumina "Ușă de încărcare blocată" de pe panou se stinge.

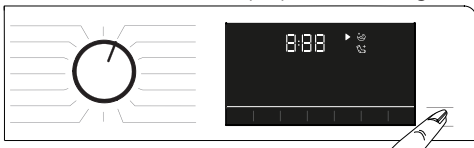

Dacă nivelul apei din mașină nu este potrivit când apăsați butonul **Pornire / Pauză**, panoul va indica faptul că ușa este blocată.

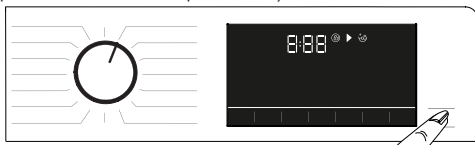

### 5.17.2 Comutarea mașinii în modul pauză

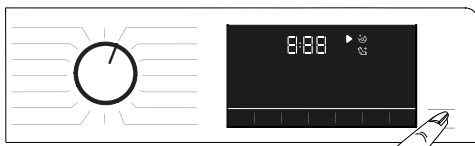

Apăsați butonul **Pornire / Pauză** pentru a comuta mașina în modul pauză.

### 5.17.3 Modificarea selecției programului după începerea programului:

Dacă funcția Blocare pentru copii nu este activată, puteți schimba programul în timp ce programul curent este în desfășurare. Această acțiune va anula programul curent.



#### INFORMAȚII

- Programul nou-selectat va porni de la început.

### 5.17.4 Modificarea funcției auxiliare și a setărilor de viteză de centrifugare și temperatură

În funcție de pasul în care a ajuns programul, puteți anula sau selecta funcțiile auxiliare. Consultați, „Selectarea funcțiilor auxiliare”. De asemenea, puteți modifica viteza de centrifugare, temperatura și setările de uscare. Consultați, „Selectare viteză centrifugare” și „Selectare temperatură”.



#### INFORMAȚII

- Dacă temperatura apei din mașină este mare sau dacă nivelul apei depășește linia de pe ușă, ușa de încărcare nu se va deschide.

## 5.18 Anularea programului

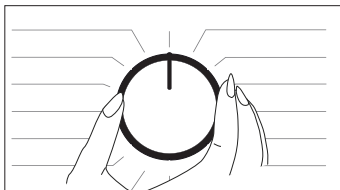

Programul va fi anulat dacă butonul de selectare a programului este comutat la alt program sau dacă mașina este oprită și pornită de la acest buton.



### INFORMAȚII

- Programul nu va fi anulat dacă rotiți butonul de selectare a programului în timp ce funcția de blocare pentru copii este activată. Mai întâi trebuie să anulați funcția Blocare pentru copii.
- Dacă doriți să deschideți ușa de încărcare după ce ați anulat programul, dar nu este posibil să o deschideți deoarece nivelul apei din mașină este deasupra pragului de deschidere al ușii, rotiți butonul Selectare program către programul Evacuare + Centrifugare și evacuați apa din mașină.

## 5.19 Finalizarea programului

Când programul se finalizează, se afișează simbolul End.

Dacă nu apăsați nici un buton timp de 10 minute, mașina va comuta în modul ÎNCHIS.

Afișajul și toți indicatorii sunt stinse.

Dacă apăsați orice buton, pașii programului finalizat vor fi afișați.

## 5.20 Mașina dispune de funcția „Mod pauză”.

După utilizarea butonului Pornit/Oprit pentru pornirea mașinii, dacă nu porniți nici un program din etapa de selectare sau nu efectuați nici o altă operație sau dacă nu faceți nimic timp de 2 minute de la terminarea programului selectat, atunci programul va comuta automat la modul de economisire a energiei. De asemenea, dacă produsul dvs. este prevăzut cu un afișaj care arată timpul programului, acest afișaj va fi oprit complet. Dacă rotiți butonul Selecție program sau atingeți orice alt buton, luminile se vor comuta la poziția anterioară. Selecțiile pe care le efectuați în momentul ieșirii din modul de eficiență energetică se pot schimba. Verificați corectitudinea selecțiilor înainte de pornirea programului. Dacă este nevoie, efectuați din nou reglări. Aceasta nu este o eroare.

## 5.21 Aplicația HomeWhiz și funcția Remote Control

Aplicația HomeWhiz vă permite să vă utilizați dispozitivul inteligent pentru a verifica mașina de spălat și a obține informații despre aceasta.

Cu ajutorul aplicației HomeWhiz, vă puteți utiliza dispozitivul inteligent pentru a efectua diverse proceduri care pot fi realizate și direct pe mașină. În plus, puteți utiliza unele funcții numai cu ajutorul funcției HomeWhiz.

Trebuie să descărcați aplicația HomeWhiz din magazinul de aplicații al dispozitivului dvs. inteligent pentru a utiliza funcția Bluetooth a mașinii.

Asigurați-vă că dispozitivul inteligent este conectat la Internet pentru a putea descărca aplicația.

Dacă este prima oară când folosiți această aplicație, urmați instrucțiunile de pe ecran pentru a finaliza procedura de înregistrare a utilizatorului. Odată finalizată procedura de înregistrare, puteți utiliza toate produsele cu funcția HomeWhiz de acasă pe acest cont.

Puteți apăsa pe „Aducă/Elimină aparat” din aplicația HomeWhiz pentru a vedea produsele asociate contului dvs. Puteți asocia aceste produse pe această pagină.



### INFORMAȚII

- Pentru a utiliza funcția HomeWhiz, asigurați-vă că aplicația este instalată pe dispozitivul inteligent și că mașina de spălat este asociată cu dispozitivul dvs. inteligent prin Bluetooth. Dacă mașina de spălat nu este asociată cu dispozitivul inteligent, funcționează asemenea unui aparat care nu dispune de caracteristica HomeWhiz.
- Produsul va funcționa conform asocierii cu dispozitivul inteligent prin Bluetooth. Comenzile efectuate din aplicație vor fi activate prin această asociere. Din acest motiv, semnalul Bluetooth dintre produs și dispozitivul inteligent trebuie să fie suficient de puternic.
- Vizitați [www.homewhiz.com](http://www.homewhiz.com) pentru a vedea versiunile pentru Android și iOS compatibile cu aplicația HomeWhiz.



### AVERTISMENT!

- Toate măsurile de siguranță descrise în secțiunea „INSTRUCȚIUNI GENERALE DE SIGURANȚĂ” din manualul de utilizare se aplică și funcționării la distanță prin intermediul funcției HomeWhiz.

## 5.21.1 Configurarea HomeWhiz

Pentru ca aplicația să ruleze, produsul dvs. și aplicația HomeWhiz trebuie să fie conectate.

Pentru a stabili această conexiune, urmați pașii de mai jos pentru configurarea atât pe produsul dvs., cât și pe aplicația HomeWhiz.

- Dacă adăugați un aparat pentru prima oară, apăsați pe butonul „Adăugare/ Eliminare Aparat” al aplicației HomeWhiz. Apoi, apăsați pe „Apăsați aici pentru a configura noul aparat”. Urmăriți pașii de mai jos, precum și instrucțiunile de pe aplicația HomeWhiz, pentru a încheia configurarea.
- Pentru a începe procedura de configurare, asigurați-vă că mașina este oprită. Apăsați și mențineți apăsat butonul Temperatură și butonul funcției Remote Control simultan, timp de 3 secunde, pentru a comuta mașina în modul de configurare HomeWhiz.



- Când aparatul este în modul de configurare HomeWhiz, veți vedea o animație pe afișaj, iar pictograma Bluetooth se va aprinde intermitent, până când mașina se asociază cu dispozitivul inteligent. În acest mod, numai butonul programului este activat. Celelalte butoane sunt dezactivate.

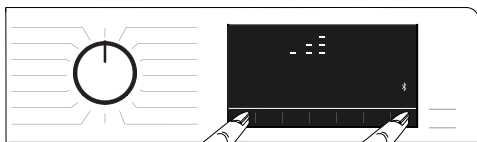

- Pe ecranul de pe aplicație, selectați mașina de spălat dorită și apăsați pe Următorul.
- Citiți instrucțiunile de pe ecran, până când HomeWhiz vă va întreba despre produsul pe care doriți să-l conectați la dispozitiv.
- Reveniți la aplicația HomeWhiz și așteptați până când configurarea este finalizată. După finalizarea configurării, dați un nume mașinii dvs. de spălat. Acum, puteți apăsa pe ecran pentru a vedea produsul pe care l-ați adăugat la aplicația HomeWhiz.



### INFORMAȚII

- Dacă nu puteți finaliza configurarea cu succes în 5 minute, mașina de spălat rufe se va opri automat. În acest caz, va trebui să reluați de la început procedura de configurare. Dacă problema persistă, contactați Agentul de Service Autorizat.
- Puteți utiliza mașina de spălat cu mai multe dispozitive inteligente. Pentru aceasta, descărcați aplicația HomeWhiz și pe celălalt dispozitiv inteligent. Când lansați aplicația, va fi nevoie să vă logați cu contul pe care l-ați creat anterior și pe care l-ați asociat mașinii dvs. de spălat. În caz contrar, citiți „Configurarea mașinii de spălat conectată la contul altei persoane”.



### AVERTISMENT!

- Pentru configurarea HomeWhiz, dispozitivul dvs. inteligent trebuie conectat la Internet. În caz contrar, aplicația HomeWhiz nu vă va permite să finalizați cu succes procedura de configurare. Contactați furnizorul de Internet dacă aveți probleme cu conexiunea la Internet.



### INFORMAȚII

- Este posibil ca aplicația HomeWhiz să vă solicite să introduceți numărul produsului, specificat pe eticheta acestuia. Eticheta produsului se găsește pe partea interioară a ușii produsului. Numărul produsului este scris pe această etichetă.



## 5.21.2 Configurarea unei mașini de spălat conectate la contul altei persoane

Dacă mașina de spălat pe care doriți să o utilizați a fost introdusă anterior în sistem pe contul altei persoane, trebuie să stabiliți o conexiune nouă între aplicația dvs. HomeWhiz și aparat.

- Descărcați aplicația HomeWhiz pe noul dispozitiv inteligent pe care doriți să-l utilizați.
- Creați un cont nou și logați-vă în el din aplicația HomeWhiz.

- Urmați pașii din Configurarea HomeWhiz (5.21.1 Configurare HomeWhiz) pentru a efectua configurarea.



### AVERTISMENT!

- Întrucât funcțiile HomeWhiz și Remote Control ale produsului dvs. funcționează prin asociere via Bluetooth, produsul poate fi acționat numai de o singură aplicație HomeWhiz la un moment dat.

comandă. După accesarea produsului, veți vedea un ecran similar celui de mai jos.



Atunci când este activată funcția Remote Control, puteți numai să opriți mașina și să urmăriți statusul mașinii de spălat. De asemenea, toate funcțiile în afară de blocarea pentru copii pot fi gestionate prin aplicație. Puteți urmări dacă funcția Remote Control este pornită sau oprită cu ajutorul indicatorului de funcție de pe buton. Dacă funcția Remote Control este oprită, toate operațiunile sunt gestionate de la mașina de spălat și se permite numai monitorizarea statusului din aplicație. Dacă funcția Remote Control nu poate fi activată, veți auzi un avertisment după apăsarea butonului. Acest lucru se poate întâmpla dacă produsul este pornit sau dacă nu este nici un produs asociat prin Bluetooth. De exemplu, cazurile în care setările Bluetooth sunt oprite sau ușa mașinii de spălat este deschisă. Când activați această funcție la mașina de spălat, respectiva funcție va rămâne pornită, cu excepția anumitor cazuri, ceea ce vă permite să vă controlați mașina de spălat rufe de la distanță, prin Bluetooth.

**În anumite cazuri, se dezactivează singură din motive de siguranță:**

- Când se întrerupe curentul în timpul funcționării mașinii de spălat.
- Când este răsucit butonul programului pentru a selecta alt program sau când produsul este oprit.

### 5.21.4 Depanarea

Urmați pașii de mai jos dacă aveți probleme cu controlul sau cu conexiunea. Observați dacă problema persistă sau nu, după luarea măsurii respective. Dacă problema nu este rezolvată, procedați astfel.

- Verificați dacă dispozitivul inteligent este conectat la rețeaua de acasă corespunzătoare.
  - Reporniți aplicația produsului.
  - Opriți Bluetooth-ul și reporniți-l prin panoul de comandă al utilizatorului.
  - Dacă nu funcționează conexiunea urmând pașii de mai sus, repetați setările de configurare inițiale ale mașinii de spălat.
- Dacă problema persistă, contactați un agent de service autorizat.

### 5.21.3 Utilizarea funcției Remote Control

După configurarea HomeWhiz, funcția Bluetooth va porni automat. Pentru a activa și dezactiva conexiunea Bluetooth, consultați 5.11.2 Bluetooth 3". Dacă închideți și porniți mașina în timp ce funcția Bluetooth este activată, se va reconecta automat. Dacă dispozitivul asociat iese din raza de acoperire, conexiunea Bluetooth se oprește automat. Din acest motiv, va trebui să reporniți Bluetooth-ul, dacă doriți să utilizați funcția Remote Control. Puteți verifica simbolul Bluetooth de pe ecran pentru a monitoriza starea conexiunii dvs. Dacă simbolul apare, înseamnă că este stabilită conexiunea Bluetooth. Dacă simbolul este stabil, produsul încearcă să se conecteze. Dacă simbolul este oprit, nu aveți conexiune.



### AVERTISMENT!

- Atunci când conexiunea Bluetooth este activată pe produsul dvs., funcția Remote Control va putea fi selectată. Dacă funcția Remote Control nu poate fi selectată, verificați statusul conexiunii. Dacă nu funcționează conexiunea, repetați setările de configurare inițiale ale aparatului.
- Din motive de securitate, ușa produsului va rămâne blocată până când funcția Control de la distanță este activată, independent de modul de operare. Dacă doriți să deschideți ușa produsului, trebuie să rotiți butonul de selecție a programului sau să apăsați tasta de control de la distanță pentru a dezactiva funcția control de la distanță.

Atunci când doriți să vă controlați mașina de spălat rufe de la distanță, trebuie să activați funcția Remote Control apăsând pe butonul Remote Control în timp ce butonul de selectare a programelor este în poziția Descărcare program/ Remote Control pe panoul de

## 6 Întreținerea și curățarea

Durata de viață a mașinii se mărește și problemele care apar în mod frecvent se vor reduce dacă mașina este curățată la intervale regulate.

### 6.1 Curățarea compartimentului de detergent

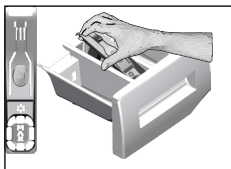

Curățați la intervale regulate sertarul pentru detergent (la fiecare 4-5 cicluri de spălare) după cum este prezentat mai jos pentru a preveni acumularea reziduurilor de detergent.

1. Scoateți sifonul prin ridicarea acestuia din partea posterioară așa cum este prezentat în imagine. După efectuarea procedurilor de curățare menționate mai jos, înlocuiți sifonul în carcasa acestuia și apăsați pe partea din față în jos pentru a vă asigura că inelul de fixare se cuplează.



#### INFORMAȚII

- Dacă o cantitate mai mare de apă și amestec de balsam rămâne în compartimentul pentru balsam, sifonul trebuie să fie curățat.

2. Spălați compartimentul detergentului și sifonul cu o cantitate mare de apă caldă în chiuvetă. Pentru prevenirea contactului reziduurilor cu pielea dumneavoastră, curățați-l cu o perie corespunzătoare prin purtarea unei perechi de mănuși.
3. Introduceți compartimentul înapoi în locașul acestuia după curățarea lui și asigurați-vă că l-ați amplasat corect.

### 6.2 Curățarea ușii de serviciu și a cuvei

Pentru produsele cu un program de curățare a cuvei, vă rugăm consultați secțiunea manualului: Utilizarea produsului - Programe.



După fiecare spălare și uscare, verificați dacă în cuvă nu au rămas substanțe străine. Dacă orificiile din burduf indicate în figură sunt înfundate, deschideți-le utilizând o scobitoare.



#### INFORMAȚII

- Obiectele metalice străine vor provoca pete de rugină pe cuvă. Curățați petele de pe suprafața cuvei folosind substanțe de curățare pentru oțel inoxidabil. Nu folosiți bureți de sârmă.



#### AVERTIZARE!

- Nu utilizați bureți sau materiale abrazive. Acestea vor avaria suprafețele vopsite, cromate și din plastic.

### 6.3 Curățarea corpului și a panoului de control

Spălați corpul mașinii cu apă cu săpun sau detergenți gel non-coroziv dacă este necesar, și uscați-l cu un material textil moale. Pentru curățarea panoului de control, utilizați doar un material textil moale și umed.

### 6.4 Curățarea filtrelor de alimentare cu apă

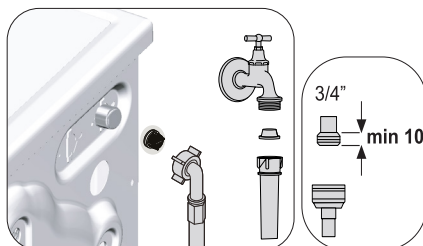

Există un filtru la capătul fiecărei valve de admisie a apei montată, în partea posterioară a mașinii și, de asemenea, la capătul fiecărui furtun de admisie a apei unde acestea se conectează la robinet. Aceste filtre previn intrarea în mașina de spălat a substanțelor străine și impurităților din apă. Dacă sunt murdare, filtrele trebuie să fie curățate.

1. Închideți robinetele.
2. Eliminați piulițele furtunurilor de alimentare a apei pentru, accesul la filtre montate pe supapele de alimentare cu apă. Curățați reziduurile acumulate cu o perie corespunzătoare. Dacă filtrele sunt foarte murdare, scoateți-le din locașurile lor utilizând patentul și curățați-le în acest mod.
3. Scoatele filtrele din interiorul furtunurilor de admisie a apei împreună cu garniturile și curățați-le sub apă curentă.
4. Montați la loc cu grijă garniturile și filtrele și strângeți manual piulițele furtunului.

## 6.5 Evacuarea apei rămase și curățarea filtrului pompei

Sistemul de filtrare al mașinii împiedică articolele solide cum ar fi nasturii, monedele și fibrele de material să înfunde elicea pompei în timpul evacuării apei de spălare. Astfel, apa va fi evacuată fără probleme și durata de funcționare a pompei va crește. Dacă mașina nu evacuează apa, filtrul pompei este înfundat. Filtrul trebuie curățat de fiecare dată când este înfundat sau la fiecare 3 luni. Pentru curățarea filtrului pompei, apa trebuie evacuată imediat. Suplimentar, înainte de transportul mașinii (de ex. în momentul schimbării domiciliului) și în cazul înghețării a apei, apa trebuie să fie evacuată complet.

1. Pentru a curăța filtrul murdar și evacuarea pentru apei, deconectați mașina.



### AVERTIZARE!

- Temperatura apei din interiorul mașinii se poate ridica până la 90°C. Pentru evitarea riscului de arsură, curățați filtrul după ce apa din interiorul mașinii s-a răcit.

2. Deschideți capacul filtrului. Apăsăți butonul în direcția săgeții și trageți capacul spre dumneavoastră.

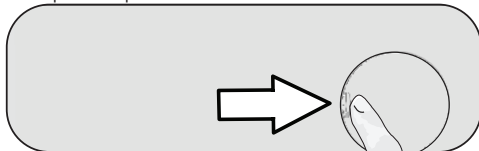

3. Pentru evacuarea apei din mașină.

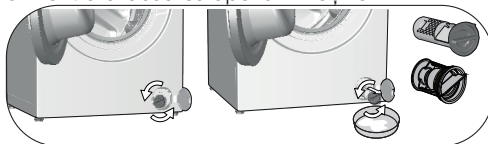

- a. Pentru a colecta apa din filtru, așezați un vas de mică adâncime în fața filtrului.
  - b. Rotiți și desfaceți filtrul pompei până când apa începe să curgă (în sens contrar acelor de ceasornic). Direcționați apa în recipientul din fața filtrului. Întotdeauna încercați să aveți o bucată de material textil în apropiere pentru a absorbi apa revărsată.
  - c. În momentul în care nu mai este apă în mașină, scoateți filtrul complet prin răsucirea acestuia.
4. Curățați reziduurile din interiorul filtrului precum și fibrele, dacă sunt, în jurul elicei pompei.
  5. Înlocuiți filtrul.
  6. Închideți capacul filtrului.



### AVERTIZARE!

- Substanțele străine rămase în filtrul pompei pot deteriora mașina sau pot crea probleme de zgomot.
- Dacă produsul nu este utilizat, închideți robinetul, scoateți furtunul principal și evacuați apa din interiorul mașinii în locuri unde nu există riscul ca produsul să înghețe.
- După fiecare utilizare, opriți robinetul de apă la care furtunul de alimentare este conectat.

# 7 Depanare

## Programele nu pornesc după ce ușa de încărcare este închisă.

- Butonul Start / Pauză / Anulare nu a fost apăsat. >>> \*Apăsați butonul Start / Pauză / Anulare.
- Dacă încărcătura este prea mare, este posibil ca ușa de încărcare să se închidă greu.>>> \*Încărcați mai puține rufe și asigurați-vă că ușa de încărcare este închisă corespunzător.

## Programul nu poate fi pornit sau selectat.

- Este posibil ca mașina de spălat să fi comutat în modul de protecție a mașinii datorită unei probleme de alimentare (tensiune, presiune apă, etc. >>> Pentru anularea programului, rotiți butonul de selectare a programului la un alt program. Programul anterior va fi anulat (Consultați „Anularea programului”).

## Apă în interiorul mașinii de spălat.

- Este posibil să fi rămas o cantitate de apă în produs datorită proceselor de control al calității din producție. >>> Acest lucru nu reprezintă o defecțiune; apa nu este periculoasă pentru mașină.

## Există scurgeri de apă de la partea inferioară a mașinii.

- Există o problemă cu furtunurile sau cu filtrul pompei. >>> Asigurați-vă că garniturile de pe furtunurile de admisie a apei sunt montate corect. Fixați strâns furtunul pe robinet.
- Filtrul pompei nu este închis corespunzător. >>> Asigurați-vă că filtrul pompei este închis corespunzător.

## Mașina nu admite apa.

- Robinetul ar putea fi închis. >>> Deschideți robinetele.
- Furtunul de alimentare al apei este îndoit. >>> Întindeți furtunul.
- Filtrul de alimentare a apei este înfundat. >>> Curățați filtrul.
- Este posibil ca ușa de serviciu să nu fie închisă.>>> Închideți ușa de serviciu.

## Mașina nu evacuează apa.

- Furtunul de evacuare a apei este înfundat sau răsucit. >>> Curățați sau îndreptați furtunul.
- Este posibil ca filtrul pompei să fie înfundat. >>> Curățați filtrul pompei.

## Mașina vibrează sau face zgomot.

- Mașina poate fi dezechilibrată. >>> Reglați picioarele pentru a echilibra mașina.
- O substanță tare poate să fi pătruns în filtrul pompei. >>> Curățați filtrul pompei.
- Este posibil ca șuruburile de fixare în timpul transportului să nu fie scoase. >>> Scoateți șuruburile de fixare.
- Cantitatea de rufe din mașină poate să fie prea mică. >>> Adăugați mai multe rufe în mașină.
- Mașina ar putea fi supraîncărcată cu rufe. >>> Scoateți câteva rufe din mașină sau distribuiți sarcina manual pentru a o echilibra omogen în mașină.
- Mașina ar putea fi în contact cu o suprafață rigidă. >>> Asigurați-vă că mașina nu se află în contact cu nimic.

## Mașina s-a oprit imediat după începerea programului.

- Mașina ar putea să se fi oprit temporar datorită unei tensiuni scăzute. >>> Aceasta va relua funcționarea atunci când tensiunea revine la nivelul normal.

## Mașina evacuează apa imediat după alimentare.

- Furtunul de evacuare ar putea fi la înălțime incorectă. >>> Conectați furtunul de evacuare a apei conform descrierii din manualul de utilizare.

## În timpul spălării nu se vede apă în mașină.

- Nivelul apei nu se vede din afara mașinii. Aceasta nu reprezintă o defecțiune.

## Ușa de încărcare nu poate fi deschisă.

- Blocarea ușii de serviciu ar putea fi activată din cauza nivelului apei din mașină. >>> Evacuați apa prin utilizarea programului Evacuare sau Centrifugare.
- Este posibil ca mașina să încălzească apa sau să fie în etapa de centrifugare >>> Așteptați până când se termină programul.
- Este posibil ca ușa de încărcare să fie blocată din cauza presiunii la care este expusă. >>> Țineți de mâner, trageți și împingeți ușa de încărcare pentru a o elibera de presiune și deschideți-o.
- Ușa de încărcare nu se va deschide dacă mașina nu este alimentată. >>> Pentru a deschide ușa de încărcare, deschideți capacul filtrului pompei și trageți în jos mânerul de urgență poziționat în partea posterioară a capacului. Consultați „Blocarea ușii de încărcare”

## Spălarea durează mai mult decât este specificat în manualul de utilizare.(\*)

- Presiunea apei ar putea fi mică >>> Întorcând cantitatea de apă a scăzut, mașina va aștepta până când va acumula suficientă apă pentru a evita calitatea scăzută a spălării. Prin urmare, durata programului de spălare crește.
- Tensiunea joasă. >>> Dacă tensiunea de alimentare este scăzută, timpul de spălare este prelungit pentru a preveni calitatea scăzută a spălării.
- Temperatura de intrare a apei ar putea fi scăzută. >>> Timpul necesar pentru încălzirea apei se mărește în sezoanele reci. De asemenea, durata programului de spălare poate fi prelungită pentru a evita spălarea necorespunzătoare.
- Este posibil ca numărul de cicluri de clătire și/sau cantitatea de apă de clătire să fi crescut. >>> Când este nevoie de o performanță mai bună a clătirii, mașina mărește cantitatea de apă de clătire și adaugă un alt ciclu de clătire, dacă este necesar.
- Poate apărea spuma excesivă, iar sistemul automat de absorbție a spumei poate fi activat datorită unei utilizări excesive a detergentului. >>> Utilizați cantitatea recomandată de detergent.

### **Tempul programului nu efectuează numărătoarea inversă. (Pe modelele cu afișaj) (\*)**

- Cronometrul s-ar putea opri în timpul admișiei apei. >>> Indicatorul cronometrului nu va efectua numărătoarea inversă, până când mașina nu primește o cantitate de apă suficientă. Atunci când cantitatea de apă admisă scade, mașina va aștepta până când primește suficient de multă apă pentru a evita rezultatele slabe de spălare. Numărătoarea inversă este reluată ulterior.
- Indicatorul cronometrului s-ar putea opri în timpul pasului de încălzire >>> Indicatorul cronometrului nu va efectua numărătoarea inversă până când mașina nu ajunge la temperatura selectată.
- Indicatorul cronometrului s-ar putea opri în timpul pasului de centrifugare. >>> Sistemul automat de detectare a sarcinii neechilibrate poate fi activat datorită unei distribuiri neechilibrate a rufelor în cuvă.

### **Tempul programului nu efectuează o numărătoare inversă. (\*)**

- Rufe din mașină ar putea să fie neechilibrate. >>> Sistemul automat de detectare a sarcinii neechilibrate poate fi activat datorită unei distribuiri neechilibrate a rufelor în cuvă.

### **Mașina nu comută la pasul de centrifugare. (\*)**

- Rufe din mașină ar putea să fie neechilibrate. >>> Sistemul automat de detectare a sarcinii neechilibrate poate fi activat datorită unei distribuiri neechilibrate a rufelor în cuvă.
- Mașina nu poate centrifuga dacă apa nu este complet evacuată. >>> Verificați filtrul și furtunul de evacuare.
- Poate apărea spuma excesivă, iar sistemul automat de absorbție a spumei poate fi activat datorită unei utilizări excesive a detergentului. >>> Utilizați cantitatea recomandată de detergent.

### **Performanța de spălare este slabă: Rufe capătă culoarea gri. (\*\*)**

- O cantitate insuficientă de detergent s-ar putea să fi fost folosită pe o perioadă lungă de timp. >>> Utilizați cantitatea recomandată de detergent potrivită în funcție de duritatea apei și pentru rufe.
- Spălarea s-ar putea să fi fost efectuată la temperaturi scăzute pe o perioadă lungă de timp. >>> Selectați temperatura potrivită pentru rufe care urmează a fi spălate.
- Apă dură și o cantitate insuficientă de detergent. >>> Utilizarea apei dure împreună cu o cantitate insuficientă de detergent ar putea cauza acumularea murdăriei și colorarea în gri a rufelor, în timp. După apariția nuanței de gri, aceasta este dificil de îndepărtat. Folosiți cantitatea de detergent recomandată în funcție de duritatea apei și cantitatea de rufe.
- Este posibil să fi fost utilizată o cantitate excesivă de detergent. >>> Utilizați cantitatea recomandată de detergent potrivită pentru duritatea apei și pentru rufe.

### **Performanța de spălare este slabă: Petele persistă sau rufe nu sunt albe. (\*\*)**

- Este posibil să fi fost utilizată o cantitate de detergent insuficientă. >>> Utilizați o cantitate recomandată de detergent potrivită pentru rufe.
- Este posibil ca mașina să fie supraîncărcată. >>> Nu supraîncărcați mașina. Introduceți cantitățile recomandate în „Tabel de programe și consumuri”.
- Este posibil să fi fost selectate programul și temperatura greșite. >>> Selectați programul și temperatura corespunzătoare pentru rufe care urmează a fi spălate.
- Este posibil să fi fost utilizat tipul greșit de detergent. >>> Utilizați detergent original corespunzător pentru mașină.
- Este posibil ca detergentul să fi fost introdus în compartimentul greșit. >>> Introduceți detergentul în compartimentul corect. Nu amestecați înălbitorul cu detergentul.

### **Performanța de spălare este slabă: Pete uleioase apărute pe rufe. (\*\*)**

- Este posibil să nu fi curățat regulat cuva. >>> Curățați cuva în mod regulat. Pentru acest lucru, vă rugăm să consultați 6.2.

### **Performanța de spălare este slabă: Hainele au un miros urât. (\*\*)**

- Spălarea la temperaturi scăzute și/sau cu programe scurte pentru mult timp va cauza prezența mirosurilor neplăcute și a bacteriilor în cuvă. >>> Lăsați sertarul pentru detergent și ușa de serviciu a mașinii întredeschise după fiecare ciclu de spălare. Astfel, se va evita formarea unui mediu umed în mașină, favorabil bacteriilor.

### **Rufe sunt decolorate. (\*\*)**

- Este posibil ca mașina să fie supraîncărcată. >>> Nu supraîncărcați mașina.
- Este posibil ca detergentul să fie umed. >>> Păstrați detergentul într-un recipient închis într-un mediu fără umiditate și nu-i expuneți la temperaturi excesive.
- Este posibil să fi fost selectată o temperatură mai ridicată. >>> Selectați programul și temperatura corespunzătoare în funcție de tipul și gradul de murdărire a rufelor.

### **Performanța de clătire este slabă**

- Cantitatea, marca și condițiile de depozitare ale detergentului utilizat sunt, probabil, inadecvate. >>> Utilizați un detergent corespunzător pentru mașina de spălat și pentru rufe dumneavoastră. Păstrați detergentul într-un recipient închis și uscat și nu îl expuneți la temperaturi excesive.
- Este posibil ca detergentul să fi fost adăugat în compartimentul greșit. >>> Dacă adăugați detergent în compartimentul de prespălare, chiar dacă nu ați selectat un program de prespălare, este posibil ca mașina să preia acest detergent în timpul etapei de clătire sau utilizare a balsamului. Introduceți detergentul în compartimentul corect.
- Filtrul pompei ar putea fi înfundat. >>> Verificați filtrul.
- Furtunul de evacuare ar putea fi îndoit. >>> Verificați furtunul de evacuare.



### Rufele devin rigide după spălare. (\*\*)

- Cantitate insuficientă de detergent folosită. >>> Utilizarea unei cantități insuficiente de detergent pentru durițata apei poate duce la rigidizarea hainelor în timp. Utilizați cantitatea potrivită de detergent, conform durițatii apei.
- Este posibil ca detergentul să fi fost adăugat în compartimentul greșit. >>> Dacă adăugați detergent în compartimentul de prespălare, chiar dacă nu ați selectat un program de prespălare, este posibil ca mașina să preia acest detergent în timpul etapei de clătire sau utilizare a balsamului. Introduceți detergentul în compartimentul corect.
- Este posibil ca detergentul să fi fost amestecat cu balsamul. >>> Nu amestecați balsamul cu detergentul. Curățați și spălați sertarul cu apă fierbinte.

### Rufele nu miros ca balsamul. (\*\*)

- Este posibil ca detergentul să fi fost adăugat în compartimentul greșit. >>> Dacă adăugați detergent în compartimentul de prespălare, chiar dacă nu ați selectat un program de prespălare, este posibil ca mașina să preia acest detergent în timpul etapei de clătire sau utilizare a balsamului. Curățați și spălați sertarul cu apă fierbinte. Introduceți detergentul în compartimentul corect.
- Este posibil ca detergentul să fi fost amestecat cu balsamul. >>> Nu amestecați balsamul cu detergentul. Curățați și spălați sertarul cu apă fierbinte.

### Reziduuri de detergent în sertarul de detergent. (\*\*)

- Este posibil să fi adăugat detergent în sertarul ud. >>> Uscăți sertarul pentru detergent înainte de a adăuga detergent.
- Este posibil ca detergentul să se fi umezit. >>> Păstrați detergentul într-un recipient închis într-un mediu fără umiditate și nu-l expuneți la temperaturi excesive.
- Presiunea apei este mică. >>> Verificați presiunea apei.
- Detergentul din compartimentul principal de spălare s-a umezit în timpul alimentării cu apă pentru prespălare. Este posibil ca orificiile compartimentului detergentului să fie blocate. >>> Verificați orificiile și curățați-le dacă acestea sunt înfundate.
- Ar putea fi o problemă cu supapele compartimentului detergentului. >>> Apelați un agent autorizat de service.
- Este posibil ca detergentul să fi fost amestecat cu balsamul. >>> Nu amestecați balsamul cu detergentul. Curățați și spălați sertarul cu apă fierbinte.

### A rămas detergent pe rufe.

- Este posibil ca mașina să fie supraîncărcată. >>> Nu supraîncărcați mașina.
- Este posibil să fi fost selectate programul și temperatura greșite. >>> Selectați programul și temperatura corespunzătoare pentru rufe care urmează a fi spălate.
- Este posibil să fi fost utilizat detergent greșit. >>> Selectați detergentul potrivit pentru rufe care urmează a fi spălate.

### În mașină se formează prea multă spumă. (\*\*)

- E posibil să fi fost utilizați detergenți necorespunzători pentru mașina de spălat. >>> Utilizați detergenți corespunzători pentru mașina de spălat.
- Este posibil să fi fost folosită o cantitate excesivă de detergent. >>> Utilizați doar o cantitate suficientă de detergent.
- Este posibil ca detergentul să fi fost depozitat în condiții improprie. >>> Țineți detergentul într-o zonă închisă și uscată. Nu păstrați detergentul în locuri excesiv de călduroase.
- Rufele cu țesătură cu ochiuri, cum ar fi tului, este posibil să formeze prea multă spumă, din cauza texturii lor. >>> Utilizați mai puțin detergent pentru aceste tipuri de țesături.
- Este posibil ca detergentul să fi fost introdus în compartimentul greșit. >>> Introduceți detergentul în compartimentul corect.
- Balsamul a fost luat mai devreme. >>> Se pare că există o problemă în supapele sau în sertarul detergentului. Contactați un agent de service autorizat.

### Spuma se revarsă din sertarul detergentului.

- Este posibil să fie utilizată o cantitate excesivă de detergent. >>>>Amestecați o linguriță de balsam și ½ l apă și turnați în compartimentul principal de spălare al sertarului detergentului.
- Puneți detergentul potrivit în mașină pentru programe și cantitatea maximă indicată în „Tabelul de programe și consum”. Dacă utilizați substanțe chimice suplimentare (agenți de eliminat pete, înălbitori etc.), reduceți cantitatea de detergent.

### Rufele rămân umede la finalizarea programului. (\*)

- Poate apărea spuma excesivă, iar sistemul automat de absorbție a spumei poate fi activat datorită unei utilizări excesive a detergentului. >>> Utilizați cantitatea recomandată de detergent.

### Uscarea durează prea mult.

- Este posibil ca mașina să fie supraîncărcată. >>> Nu supraîncărcați mașina.
- Este posibil să nu fie suficientă centrifugarea rufelor >>> Selectați o viteză mai mare de centrifugare în etapa de spălare a Mașinii de spălat rufe cu uscător.
- Robinetul ar putea fi închis. >>> Deschideți robineteii.

### Rufele ies ude după etapa de uscare.

- Este posibil ca programul selectat să nu fie potrivit cu tipul de rufe. >>> Verificați etichetele cu privire la îngrijire de pe haine și selectați un program corespunzător sau selectați programe temporizate în plus.
- Este posibil ca mașina să fie supraîncărcată. >>> Nu supraîncărcați mașina.
- Este posibil să nu fie suficientă centrifugarea rufelor >>> Selectați o viteză mai mare de centrifugare în etapa de spălare a Mașinii de spălat rufe cu uscător.

### Mașina nu pornește sau programul nu poate fi pornit

- Cablul de alimentare s-ar putea să nu fie conectat. >>> Asigurați-vă că este conectat cablul de alimentare.
- Programul s-ar putea să nu fie setat sau butonul de Pornire / Pauză / Anulare să nu fie apăsat. >>> Asigurați-vă că programul a fost setat și mașina nu se află în modul Pauză.
- Este posibil ca blocarea pentru copii să fie activată. >>> Dezactivați funcția de blocare pentru copii.

### Rufele intră la apă, se decolorează, devin mate sau se deteriorează.

- Este posibil ca programul selectat să nu fie potrivit cu tipul de rufe. >>> Verificați etichetele cu privire la îngrijire de pe haine și selectați un program corespunzător sau selectați programe temporizate în plus. Nu trebuie să uscați rufe nepotrivite pentru uscare.

### Mașina nu usucă.

- Rufe pot să nu fie uscate sau funcția de uscare nu a fost activată. >>> Verificați dacă funcția de uscare este selectată după programul de spălare selectat.

### Ușa de încărcare nu poate fi deschisă.

- Este posibil ca ușa aparatului să nu se deschidă din motive de siguranță. >>> Dacă indicatorul de ușă închisă este activ pe afișaj după etapa de uscare, aparatul va menține ușa blocată, pentru siguranța dvs., până când se răcește.
- Ușa de încărcare nu se va deschide dacă alimentarea cu energie este întreruptă. >>> Pentru a deschide ușa de încărcare, deschideți capacul filtrului pompei și trageți în jos mânerul de urgență poziționat în partea posterioară a capacului. Consultați „Deschiderea ușii de serviciu în cazul unei pene de curent” Consultați „Blocarea ușii de serviciu”

(\*) Mașina nu se comută în pasul de centrifugare în momentul când rufele nu sunt distribuite uniform în cuvă pentru prevenirea avariei mașinii și a mediului ambiental. Reajustați distribuția rufelor și executați din nou centrifugarea.

(\*\*) Este posibil să nu fi curățat regulat cuva. >>> Curățați cuva în mod regulat. A se consulta 6.2



#### AVERTIZARE!

- Dacă nu puteți elimina problema, cu toate că urmăriți instrucțiunile din această secțiune, consultați distribuitorul local sau agentul de service autorizat. Nu încercați niciodată să reparați mașina defectă pe cont propriu.



#### AVERTISMENT!

- Verificați secțiunea HomeWhiz pentru informații relevante cu privire la depanare.



## Perilica-Sušilica

Korisnički priručnik

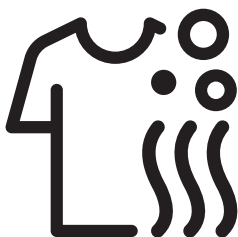

HTV 8736 XSHT





# Molimo prvo pročitajte ovaj korisnički priručnik!

Poštovani potrošači,  
hvala vam što ste odabrali proizvod tvrtke Beko. Nadamo se da ćete postići najbolje rezultate uz proizvod koji je proizveden uz pomoć kvalitetne i vrhunske tehnologije. Zbog toga pažljivo pročitajte cijeli korisnički priručnik i sve popratne dokumente prije upotrebe proizvoda i sačuvajte ih kao podsjetnik za buduću upotrebu. Ako proizvod nekome dajete, dajte im i korisnički priručnik. Pridržavajte se svih upozorenja i informacija iz korisničkog priručnika. U korisničkom priručniku upotrebljavaju se sljedeći simboli:

	<b>OPASNOST!</b>
• Upozorenje o električnom udaru.	

	<b>OPASNOST!</b>
• Upozorenje o težini proizvoda	

	<b>OPASNOST!</b>
• Upozorenje za rizik od požara.	

	<b>OPREZ!</b>
• Upozorenja o opasnim situacijama s obzirom na život i vlasništvo.	

	<b>MJERE OPREZA</b>
• Mjere opreza koje je potrebno poduzeti.	



## INFORMACIJE

- Važne informacije ili korisni savjeti o upotrebi.



- Pročitajte korisnički priručnik.



- Materijali pakiranja proizvoda su proizvedeni od recikliranih materijala u skladu s našim pravilima.
- Ne odlažite ambalažni materijal zajedno s otpadom iz kućanstva ili drugim otpadom. Odnosite ih na odlagalište za materijale pakiranja kako su odredile lokalne vlasti.



- Allergy UK je marka Britanske zaklade za alergije. Glavna je potvrda pečat odobrenja. Kada vidite proizvod s tim logotipom, možete biti sigurni da je proizvod znanstveno testiran kako bi se dokazala njegova učinkovitost u smanjivanju/uklanjanju alergena iz okoline osoba koje boluju od astme i alergija ili da su proizvodi značajno smanjili sadržaj alergena/kemikalija.



Ovaj je proizvod proizveden koristeći najnoviju tehnologiju u ekološki prihvatljivim uvjetima.

# 1 Važne upute o sigurnosti i zaštiti okoliša

Ovaj dio sadrži sigurnosne informacije koje će vam pomoći da se zaštitite od ozljede ili oštećenja. Nepridržavanje ovih uputa poništava sva jamstva.

## 1.1 Opća sigurnost



### OPREZI!

- Ovaj proizvod smiju upotrebljavati djeca starija od 8 godina i osobe čije tjelesne, osjetne ili mentalne sposobnosti nisu potpuno razvijene ili kojima nedostaje iskustva i znanja pod uvjetom da su pod nadzorom ili da su naučeni o sigurnoj uporabi proizvoda te rizicima koje on nosi. Djeca se ne smiju igrati proizvodom. Čišćenje i održavanje ne smiju obavljati djeca, osim ako nisu pod nadzorom. Djecu mlađu od 3 godine potrebno je držati dalje od proizvoda osim ako nisu pod konstantnim nadzorom.



### UPOZORENJE!

- Nikada ne stavljajte proizvod na pod pokriven sagom. U suprotnom će nedostatak protoka zraka ispod proizvoda uzrokovati pregrijavanje električnih dijelova. To može dovesti do problema s proizvodom.



### INFORMACIJE

- Neka instalaciju uvijek izvodi ovlašteni serviser. Proizvođač neće biti odgovoran za oštećenja do kojih dođe zbog postupaka koje izvode neovlaštene osobe.

## 1.1.1 Električna sigurnost



### OPASNOST!

- Ako je proizvod pokvaren, ne smije raditi dok ga ne popravi ovlašteni serviser. Postoji opasnost od strujnog udara!
- Nikad nemojte prati perilicu tako da na nju nanosite ili izljevate vodu! Postoji opasnost od strujnog udara!



### OPREZI!

- Ako je kabel napajanja oštećen, mora ga zamijeniti proizvođač, postprodajni servis ili slično kvalificirana osoba (po mogućnosti električar) ili netko koga je uvoznik odredio da bi se izbjegli mogući rizici.



### UPOZORENJE!

- Isključite uređaj kad se ne koristi.
- Nikada nemojte dirati utikač mokrim rukama! Ne isključujte napajanje tako da povlačite kabel, uvijek izvlačite tako da držite samo utikač.
- Uređaj isključite tijekom instalacije, održavanja, čišćenja i popravaka.
- Ne spajajte preko produžnih kabela ili razvodnika.



### INFORMACIJE

- Ovaj proizvod je dizajniran tako da će nastaviti raditi u slučaju ponovnog napajanja nakon prekida napajanja. Ako želite prekinuti program, pogledajte dio „Opoziv programa”.

## 1.1.2 Sigurnost proizvoda



### OPASNOST!

- Nikada nemojte otvarati vrata perilice ili vaditi filter dok još ima vode u bubnju. U suprotnom može doći do opasnosti od izlivanja i ozljede zbog tople vode.



### OPREZI!

- Crijeva za dovod i izbacivanje vode moraju biti dobro pričvršćena i ostati neoštećena. U suprotnom postoji opasnost od curenja vode.



### INFORMACIJE

- Nemojte silom otvarati vrata za punjenje. Vrata će se automatski otvoriti nakon što ciklus pranja završi. Vrata za punjenje neće se otvoriti ako se stroj nije dovoljno ohladio na kraju programa. Pričekajte da se proizvod ohladi. Ako se vrata još uvijek ne otvore, primijenite rješenja za pogrešku „Vrata za punjenje ne mogu se otvoriti.“ u odjeljku Rješavanje problema. Nemojte na silu otvarati vrata za punjenje. Vrata za punjenje i mehanizam zaključavanja mogu se oštetiti.
- Na lokaciji gdje namjeravate instalirati proizvod, ne smiju postojati vrata s ključem, vijkom ili šarkom koji bi spriječili potpuno otvaranje vrata za punjenje.

- Slijedite upute na etiketama tkanina i pakiranjima deterdženta.
- Koristite samo deterdžente, omekšivače i dodatke koji su podesni za strojno pranje.
- Ne instalirajte i ne ostavljajte uređaj na mjestima gdje će biti izložen vremenskim uvjetima.
- Nemojte se igrati upravljačkim elementima proizvoda.
- Ako je potreban samoneresetirajući termo osigurač sukladno standardima tada upute za uređaje koji uključuju samoneresetirajući termo osigurač koji se resetira isključivanjem sa napojne mreže trebaju sadržavati suštinu sljedećeg:  
OPREZ: U cilju izbjegavanja opasnosti uslijed nehotičnog resetiranja termo osigurača, ovaj uređaj ne smije biti napajan eksternim sklopnim aparatom, kao tajmerom, ili priključen na strujno kolo koje se korištenjem redovito pali i gasi.

### 1.1.3 Upozorenja u svezi sušenja



#### OPASNOST!

- Rublje koje ste prethodno oprali, očistili, zaprljali ili obojili benzinom/plinom, otapalima za suho čišćenje ili zapaljivim/gorivim supstancama ne smiju se sušiti u stroju sve dok ispuštaju zapaljivo/gorivo isparavanje. U suprotnom, postoji rizik od požara.
- Rublje zaprljano povrtnim uljem, alkoholom, benzinom, plinskim uljem, odstranjivačem mrlja, terpentinom, voskom ili odstranjivačem voska moraju biti oprani vrućom vodom i velikom količinom deterdženta prije sušenja. U suprotnom, postoji rizik od požara.
- Pjenasta guma (lateks pjena) kape za tuširanje, voodootporni tekstil, odjeća ili jastuci s gumenom potporom ili podlošci od pjenaste gume ne smiju se sušiti s pomoću funkcije sušenja. U suprotnom, postoji rizik od požara.
- Ako koristite loptice za rublje, plastične mjerice ili košnice za rublje u vašem stroju, ovi se proizvodi mogu istopiti tijekom procesa sušenja. Ako namjeravate odabrati funkciju sušenja, nemojte koristiti ove proizvode. U suprotnom, postoji rizik od požara.
- Ako koristite industrijske kemikalije za čišćenje nemojte koristiti funkciju sušenja. U suprotnom, postoji rizik od požara.



#### OPASNOST!

- Nemojte dodirivati staklena vrata za punjenje golim rukama nakon sušenja. Postoji opasnost od opekline.
- Završni korak je hlađenje, kako biste održali rublje na sigurnoj temperaturi da biste osigurali da rublje nije oštećeno. Ako otvorite vrata za punjenje prije završetka hlađenja, možete biti izloženi vrućoj pari. Postoji opasnost od intenzivna opekline.
- Ako je program sušenja prekinut (zbog opoziva programa ili nestanka struje), odjeća u stroju može biti vruća. Budite oprezni.



#### OPREZ!

- Ne zaustavljajte uređaj prije završetka programa za sušenje. Ako to morate učiniti, sklonite svo rublje, stavite ga na pogodno mjesto i pričekajte da uređaj se ohladi.
- Vaš je proizvod dizajniran da radi na temperaturama između 0°C i +35°C.
- Temperature okoline između 15 °C i 25 °C idealne su temperature za vaš proizvod.
- Nemojte dopustiti kućnim ljubimcima da ulaze u proizvod. Provjerite unutrašnjost proizvoda prije upotrebe.
- Nemojte prepunjavati stroj za sušenje rublja. Pridržavajte se maksimalnim razinama za punjenje navedenim za sušenje.



## UPOZORENJE!

- Nemojte koristiti stroj za sušenje kožne odjeće ili odjeće koja sadrži kožu (kao što su kožne etikete na trapericama). Boja s kožnih dijelova može prijeći na druge tkanine.
- Ako se javi problem koji ne možete ga riješiti korištenjem informacija danih u odjeljku za sigurnosne upute, isključite stroj izvadite strujni kabel i pozovite ovlaštenog servisera.
- Možete koristiti vašu perilicu-sušilicu ili samo za pranje, ili samo za sušenje ili za obje funkcije pranja i sušenja. Stroj se ne smije upotrebljavati samo za sušenje mokre odjeće duže vrijeme. Kada koristite stroj sam u svrhe sušenja, pokrenite program pranja s praznim strojem nakon svakih 15 ciklusa sušenja.
- Prije punjenja stroja, provjerite svaki komad rublja i uvjerite se da nema upaljača, sitnog novca, metalnih predmeta, iglica itd. u njima ili njihovim džepovima.
- Donje rublje s metalnim ojačanjem ne smije se sušiti u stroju. Metalna potpora može se odvojiti tijekom sušenja i uzrokovati oštećenje stroja. Stavite ih u torbu ili jastučnicu.
- Nemojte sušiti veliko rublje poput zavjesa od tila, zavjesa, posteljine, deka i tepiha. Rublje bi se moglo oštetiti.



## INFORMACIJE

- Neoprano rublje nemojte sušiti u stroju.
- Nemojte koristiti omekšivače ili anti statičke agense osim ako nisu preporučani od proizvođača.
- Proizvodi poput omekšivača moraju se koristiti u skladu s uputama proizvođača.
- Nemojte koristiti stroj za sušenje svilene, vunene ili slične osjetljive odjeće. U protivnome se vunena odjeća može skupiti a ostala osjetljiva odjeća može se oštetiti.
- Provjerite simbole na etiketama odjeće prije pranja i sušenja.



## 1.2 Predviđena uporaba



### INFORMACIJE

- Ovaj proizvod je napravljen za uporabu u kućanstvu. Nije prikladan za komercijalnu uporabu i ne smije se koristiti za bilo što osim za namijenjenu svrhu.
- Proizvod se mora koristiti jedino za pranje, ispiranje i sušenje tekstilnih proizvoda koji su relevantno označeni.
- Proizvođač odriče svaku odgovornost koja proizlazi iz nepravilnog korištenja ili transporta.
- Vijek trajanja vašeg proizvoda je 10 godina. Tijekom ovom razdoblja, originalni rezervni dijelovi bit će dostupni za pravilan rad uređaja.
- Uređaj je namijenjen za korištenje u kućanstvu i sličnu primjenu kao:
  - kuhinjski prostor za osoblje u dućanima, uređima i drugim radnim okruženjima;
  - vikendice;
  - gosti hotela, motela i drugih boravišnih okruženja;
  - okruženja s prenoćištem i doručkom
  - oblasti za zajedničku uporabu u stambenim blokovima ili perionicama rublja.

## 1.3 Sigurnost djece



### OPREZ!

- Djecu mlađu od 3 godine potrebno je držati dalje od proizvoda osim ako nisu pod konstantnim nadzorom.
- Ambalaža je opasna za djecu. Ambalažu čuvajte na sigurnom mjestu podalje od doseg djece.



### OPREZ!

- Električni uređaji opasni su za djecu. Držite djecu podalje od uređaja kad radi. Ne dajte im da se igraju proizvodom. Koristite se zaključavanjem zbog djece kako biste spriječili djecu da diraju proizvod.
- Nemojte zaboraviti zatvoriti vrata za punjenje kad izlazite iz prostorije gdje se proizvod nalazi.
- Držite sve deterdžente i dodatke na sigurnom mjestu, podalje od doseg djece zatvaranjem poklopca spremnika deterdženta ili brtvljenjem pakiranja deterdženta.

## 1.4 Sukladnost s direktivom o električnom i elektronskom otpadu (WEEE) i odlaganje proizvoda

Ovaj proizvod ne sadrži štetne i zabranjene materijale opisane u „Uredbi o nadzoru otpada električne i elektroničke opreme“. Sukladan je s direktivom o električnom i elektronskom otpadu (WEEE).

	Ovaj proizvod proizveden je od kvalitetnih dijelova i materija koji se mogu ponovno koristiti i prikladni su za reciklažu. Stoga na kraju vijeka trajanja ne odlažite proizvod s običnim otpadom iz kućanstva. Odnosite ga na odlagalište za reciklažu električne i elektronske opreme. Posavjetujte se s lokalnim vlastima da biste saznali koje je najbliže odlagalište.
Pomozite u zaštiti okoliša i prirodnih resursa recikliranjem korištenih proizvoda. Radi sigurnosti djece prije odlaganja proizvoda prerežite kabel napajanja i polomite mehanizam za zaključavanje vrata za punjenje tako da ne radi. Usklađenost s direktivom o ograničavanju uporabe određenih opasnih tvari u električnoj i elektroničkoj opremi (RoHS): Ovaj je proizvod usklađen s direktivom RoHS o električnom i elektronskom otpadu (2011/65/EU). Ne sadrži štetne i zabranjene materijale koji su navedeni u direktivi.	

## 1.5. Informacije o pakiranju

Materijali pakiranja proizvoda su proizvedeni od recikliranih materijala u skladu s našim Nacionalnim odredbama o okolišu. Nemojte odlagati ambalažu zajedno s normalnim otpadom iz kućanstva. Odnosite ih na odlagalište za materijale pakiranja kako su odredile lokalne vlasti.

## 2 Vaša perilica-sušilica

### 2.1 Pregled

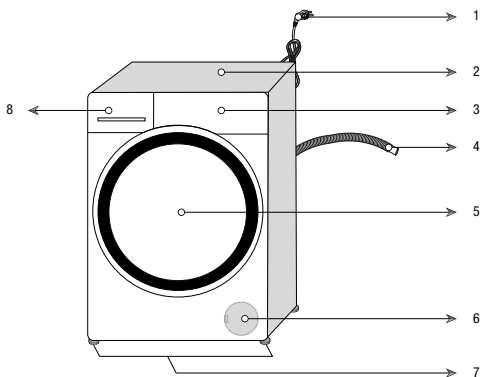

1- Kabel za napajanje	5- Vrata za punjenje
2- Gornja ploča	6- Poklopac filtra
3- Upravljačka ploča	7- Podesive nožice
4- Crijevo za odvod vode	8- Ladica za deterđent

## 2.2 Sadržaj pakiranja



Kabel za napajanje



Crijevo za odvod vode

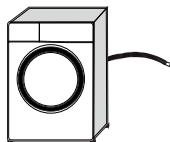

Transportni vijci

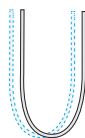

Crijevo za dovod vode iz vodovoda

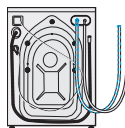

Spremnik tekućeg deterdženta (\*)



Korisnički priručnik



Skupina plastičnih čepova



### INFORMACIJE

- Slike u ovom priručniku su šematske i možda neće u potpunosti odgovarati vašoj perilici.

(\*) Može biti dostavljen sa strojem ovisno o modelu vašeg stroja.

## 2.3 Tehničke specifikacije

Naziv ili zaštitni znak proizvođača	Beko
Naziv modela	HTV 8736 XSHT
	7165146100
Maksimalna brzina centrifuge (o/min)	1400
Kapacitet pranja (pamuk) (kg)	8
Kapacitet sušenja (pamuk) (kg)	5
Namijenjena za ugradnju	Ne
Visina (cm)	84
Širina (cm)	60
Dubina (cm)	59
Jednostruki/dvostruki ulaz vode	• / -
• Dostupno	
Ulazna električna energija (V/Hz)	230 V / 50Hz
Ukupna struja (A)	10
Ukupna snaga (W)	2200
Glavna šifra modela	1420



### INFORMACIJE

**ENERGY**

SUPPLIER'S NAME MODEL IDENTIFIER → (\*)

**A** **A**

- Informacijama o modelu koje su pohranjene u bazi podataka proizvođača možete pristupiti ulaskom na sljedeću internetsku stranicu i pretragom identifikatora vašeg modela (\*) koji se nalazi na energetske etiketi.

<https://eprel.ec.europa.eu/>



### UPOZORENJE!

- Vrijednosti potrošnje primjenjive su u slučajevima kada je bežična mrežna veza isključena.

### Tablica simbola

## 3 Instalacija

Da biste pripremili proizvod za uporabu, pregledajte informacije u korisničkom priručniku i provjerite jesu li električna energija, dovod vode i sustav za odvod vode primjereni. Ako nisu, pozovite ovlaštenog majstora i vodoinstalatera da izvrše sve potrebne prilagodbe.



### OPASNOST!

- Pazite da instalaciju i električni priključak uređaja izvrši ovlašteni serviser. Proizvođač neće biti odgovoran za oštećenja do kojih dođe zbog postupaka koje izvode neovlaštene osobe.



### OPASNOST!

- Proizvod je pretežak da bi ga nosila jedna osoba.



### OPREZ!

- Prije postavljanja, vizualno provjerite postoje li nedostaci na proizvodu. Ako postoje, nemojte ga postavljati. Oštećeni proizvodi predstavljaju rizik za vašu sigurnost.



### MJERE OPREZA

- Priprema lokacije i elektroinstalacija, instalacija vodovoda i kanalizacije na mjestu za instalaciju je odgovornost klijenta.
- Pazite da se crijeva za dovod i odvod vode kao i kabel napajanja ne presavijaju, priključite ili zgnječe dok se uređaj gura na mjesto nakon instalacije ili čišćenja.

### 3.1 Odgovarajuća lokacija za postavljanje

- Stavite proizvod na čvrst i ravan pod. Nemojte ga stavljati na tepih s dugim nitima ili na druge slične površine.
- Ne stavljajte proizvod blizu ruba ako u blizini postoje stepenice. Proizvod nemojte postaviti na platformu.
- Ne stavljajte proizvod na kabel napajanja.

- Nemojte instalirati proizvod na mjesta gdje temperatura pada ispod 0 °C. (Pogledajte. Upozorenja za sušenje)
- Predlaže se ostavljanje razmaka s bočnih strana stroja da biste smanjili vibraciju i buku
- Na području na kojem se postavlja proizvod ne smiju postojati vrata koja se mogu zaključati, klizna vrata ili vrata sa šarkama koja bi spriječila potpuno otvaranje vrata za punjenje.
- Uređaj upotrebljavajte u dobro prozračenom okruženju bez prašine.
- Ne stavljajte izvore topline kao što su ploče za kuhanje, glačala, pećnice i ostalo na perilicu i ne upotrebljavajte ih na proizvodu.

### 3.2 Uklanjanje pojačanja pakiranja



Nagnite stroj prema nazad da biste uklonili pojačanja pakiranja. Uklonite pojačanje pakiranja pričvršćeno na traku.



### OPASNOST!

- Proizvod je težak. Uklonite pojačanje pakiranja kao što je prikazano na slici.
- Pazite da vam se ruka ne zaglavi u stroju tijekom ovog postupka.

### 3.3 Uklanjanje transportnih sigurnosnih vijaka



### MJERE OPREZA

- Ne skidajte transportne brave prije vađenja pojačanja pakiranja.
- Uklonite transportne sigurnosne vijake prije rada perilice! U suprotnom, uređaj će se oštetiti.

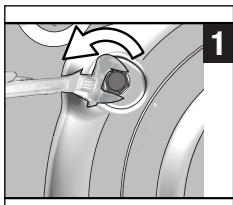

1 S pomočjo alata otpustite sve vijke dok se ne budu mogli slobodno kretati.

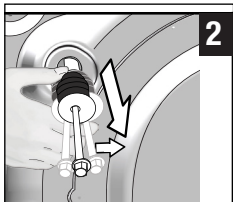

2 Uklonite transportne sigurnosne vijke laganim okretanjem.

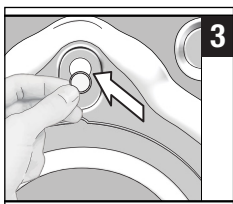

3 Stavite plastične poklopce dostavljene u vrećici s Uputama za uporabu u rupe na stražnjoj ploči.



#### INFORMACIJE

- Čuvajte transportne sigurnosne vijke na sigurnom mjestu da biste ih mogli ponovno koristiti kad se uređaj bude morao premješati.
- Nikad ne pomičite proizvod bez montiranih transportnih sigurnosnih vijaka!

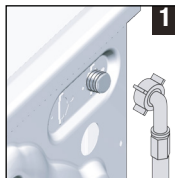

1 Spojite posebna crijeva isporučena s perilicom na ventil dovoda vode na perilici.



#### OPREZ!

- Pri instalaciji uređaja provjerite jesu li priključci za hladnu točno spojeni. U suprotnom vaše rublje može na kraju pranja biti vruće i može se potrošiti.

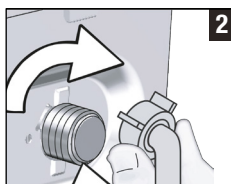

2 Rukom pritegnite matice crijeva. Nikada nemojte upotrebljavati alat za zatezanje matica.



3 Otvorite pipe do kraja kad spojite crijevo da biste provjerili da li voda curi na sastavima.

Ako curi, isključite pipu i uklonite vijak. Ponovno pažljivo zategnite vijak nakon provjere brtve. Da biste spriječili curenje vode, zatvorite slavine kada se stroj ne upotrebljava.

### 3.4 Spajanje s vodovodom



#### INFORMACIJE

- Potrebno je 10 - 80 litara vode koja teče iz pipe u jednoj minuti da bi stroj radio kako treba. Stavite ventil koji smanjuje tlak ako je tlak vode viši.



#### OPREZ!

- Modeli s jednostrukim dovodom vode ne smiju se spajati na slavinu s toplom vodom. U tom slučaju rublje će se oštetiti ili će se proizvod prebaciti na zaštitni način rada i neće raditi.

### 3.5 Spajanje na odljev

- Kraj odvodnog crijeva spojite izravno na odvod, umivaonik ili kadu.



#### OPREZ!

- Vaša će se kuća poplaviti ako crijevo izađe iz kućišta tijekom izbacivanja vode. Nadalje, postoji opasnost od opekline zbog visokih temperatura pranja! Da biste spriječili takve situacije i da biste osigurali nesmetano uzimanje i izbacivanje vode u stroju, pričvrstite kraj crijeva za odlijevanje tako da ne izlazi. Da biste spriječili takve situacije i da biste osigurali nesmetano uzimanje i izbacivanje vode u stroju, pričvrstite kraj crijeva za odlijevanje tako da ne izlazi.

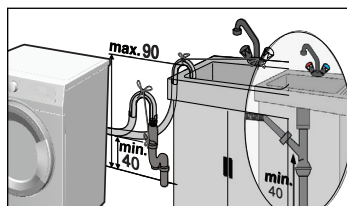
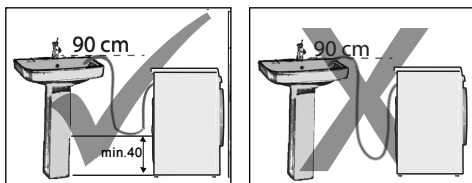

- Spojite crijevo na najmanju visinu od 40 cm i najveću visinu od 90 cm.
- Ako je crijevo na podu (ili na visini manjoj od 40 cm iznad poda) i podignuta kasnije, izbacivanje vode postaje teže i rublje može postati jako vlažno. Stoga se pridržavajte visina opisanih na slici.
- Da biste spriječili vraćanje prijave vode u stroj i omogućili lako izbacivanje vode, ne uranjajte kraj crijeva u prijavu vodu i ne stavljajte ga u odvod više od 15 cm. Ako je predugo, skratite ga.
- Kraj tog crijeva se ne smije presavijati, ne smije se stajati na njega i crijevo ne smije biti stegnuto između odvoda i stroja.
- Ako je duljina crijeva prekratka, dodajte originalno produžno crijevo. Duljina crijeva ne smije prelaziti 3,2 m. Da biste izbjegli curenje vode, spoj između produžnog crijeva i odljevnog crijeva na stroju mora biti dobro montiran odgovarajućom spojnicom da ne padne ni curi.

### 3.6 Prilagođavanje nogu

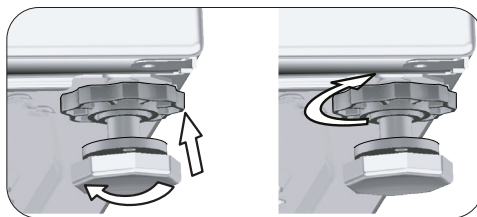
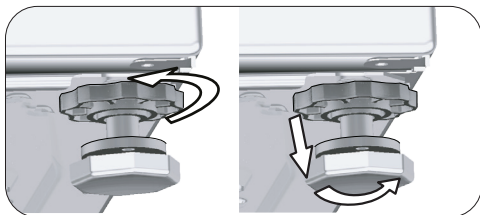

#### OPREZ!

- Podesite noge kako bi proizvod bio uravnotežen na lokaciji na kojoj će se koristiti.
  - Uravnotežite stroj prilagođavanjem nožica.
  - Provjerite pritiskom proizvoda s gornjih dijagonalnih rubova.
  - Inače se proizvod može pomaknuti s mjesta i uzrokovati lom, buku i probleme s vibracijom.
  - Ne koristite nikakve alate za otpuštanje vijaka za zaključavanje. U suprotnom, vijci za zaključavanje mogli bi se oštetiti.
- a) Ručno (rukum) otpustite vijke za zaključavanje na nogama.
  - b) Prilagodite nožice dok proizvod ne bude stajao ravno i u ravnoteži.
  - c) Ponovno zavijte sve vijke rukom.

### 3.7 Elektroinstalacija

Spojite uređaj na uzemljenu utičnicu zaštićenu osiguračem od 16 A. Naša tvrtka neće biti odgovorna za bilo kakva oštećenja do kojih dođe kad se proizvod koristi bez uzemljenja u skladu s lokalnim zakonima.

- Spajanje treba biti u skladu s nacionalnim odredbama.
- Ožičenje strujnog kruga električne utičnice mora ispunjavati zahtjeve uređaja. Preporučuje se upotreba učinkovitog rastavljača za dodir sa zemljom (GFCI).
- Kabel napajanja mora biti lako dostupan nakon instalacije.
- Ako je trenutna vrijednost osigurača ili sklopke u kući manja od 16 Ampera, neka ovlašteni električar instalira osigurač od 16 Ampera.

- Naponi navedeni u „Tehničkim specifikacijama” moraju biti jednaki naponu vaše mreže.

	<b>OPASNOST!</b>
<ul style="list-style-type: none"> <li>• Oštećene naponske kabele moraju zamijeniti ovlašteni serviseri.</li> </ul>	

### 3.8 Transport proizvoda

- 1 Isključite proizvod prije transporta.
- 2 Uklonite spojeve za izbacivanje vode i dovod vode,
- 3 Izbacite svu vodu koja je ostala u proizvodu. Pogledajte 6.5
- 4 Instalirajte transportne sigurnosne vijke obrnutim redoslijedom od postupka rastavljanja. Pogledajte 3.3

	<b>OPASNOST!</b>
<ul style="list-style-type: none"> <li>• Proizvod je pretežak da bi ga nosila jedna osoba.</li> <li>• Vaš je proizvod težak; moraju ga nositi dvije osobe i potrebno je obratiti dodatnu pažnju kada ga nosite stepenicama. Ako proizvod padne na vas, može izazvati ozljede.</li> </ul>	

	<b>OPREZ!</b>
<ul style="list-style-type: none"> <li>• Ambalaža je opasna za djecu. Ambalažu čuvajte na sigurnom mjestu podalje od dosega djece.</li> </ul>	

	<b>INFORMACIJE</b>
<ul style="list-style-type: none"> <li>• Nikad ne pomičite proizvod bez montiranih transportnih sigurnosnih vijaka!</li> </ul>	

## 4 Priprema

### 4.1 Sortiranje rublja

- \* Rasporedite rublje prema vrsti tkanine, boji i tome koliko je prljavo te dopuštenoj temperaturi vode.
- \* Uvijek se pridržavajte uputa navedenih na etiketama odjevnih predmeta.

### 4.2 Priprema rublja za pranje

- Grudnjaci i odjeća s metalnim dijelovima kao kopče ili gumbi oštećuju stroj. Uklonite metalne dijelove ili perite rublje tako da ga stavite u pamučnu vreću za pranje ili pamučnu jastučnicu. Još više, ova vrsta odjeće može pregrijati tijekom procesa sušenja i oštetiti drugu odjeću. Nemojte koristiti stroj za sušenje takve odjeće.
- Male odjevne predmete, kao što su čarapice za bebe i najlonske čarape, stavite u pamučnu vreću za pranje rublja ili pamučnu jastučnicu.
- Zavjese stavite bez da ih sabijate. Uklonite vješalice za zavjese. Nemojte sušiti zavjese od tila u stroju.
- Zakopčajte patentne zatvarače, zašijte labave gumbice te zakrpajte poderane i pohabane dijelove.
- Proizvode s oznakom „Perivo u perilici” ili „Perivo na ruke” perite samo odgovarajućim programom. Osušite ih vješanjem ili ravnim polaganjem. Nemojte koristiti stroj za sušenje takve odjeće.
- Ne perite bijelo i obojeno rublje skupa. Novo tamno pamučno rublje može ispustiti puno boje. Perite ga odvojeno.
- Koristite se samo bojama / sredstvima za mijenjanje boja i sredstvima za uklanjanje kamenca koji su prikladni za strojno pranje. Uvijek slijedite upute na pakiranju.





## INFORMACIJE

- Rublje koje je bilo izloženo materijalima kao što su brašno, kamenac, prašina, mlijeko u prahu itd. mora se dobro istresti prije stavljanja u stroj. Takva prašina i prah na rublju mogu se nakupiti na unutarnjim dijelovima perilice i uzrokovati oštećenje.
- Rublje od angorske vune držite u hladnjaku nekoliko sati prije pranja. Na ovaj način će otpadanje biti smanjeno.
- Hlače i osjetljivo rublje perite okrenuto naopako.
- Postojane mrlje moraju se pravilno tretirati prije pranja. Ako niste sigurni, provjerite u kemijskoj čistionici.
- Iz džepova izvadite sve predmete poput novčića, olovki i spajalica, preokrenite džepove i očerkajte ih ako je moguće. Takvi predmeti mogu oštetiti perilicu ili uzrokovati buku.

### 4.3 Savjeti o uštedi energije i vode

- Sljedeće upute pomoći će vam upotrebljavati perilicu na ekološki i energetski (uštedi energije i vode) učinkovit način
- Perilicu upotrebljavajte na najvišem dopuštenom kapacitetu opterećenja za odabrani program, ali nemojte je preopteretiti. Pogledajte „Tablica programa i potrošnje“.
  - Proučite upute o temperaturi na ambalaži deterdženta.
  - Slabo prljavo rublje perite na niskim temperaturama.
  - Za manje količine slabo prljavog rublja upotrebljavajte brže programe.
  - Ne upotrebljavajte pretpranje i visoke temperature za rublje koje nije jako zaprljano.
  - Ako rublje planirate sušiti u sušilici, odaberite najveću preporučenu brzinu centrifuge tijekom postupka pranja.
  - Nemojte upotrebljavati više deterdženta od preporučene količine navedene na pakiranju.

### 4.4 Prva uporaba



Prije početka upotrebe proizvoda, provjerite jesu li sve pripreme izvršene u skladu s „Važnim uputama za sigurnost i okoliš“ i uputama u odjeljku „Postavljanje“.

Da biste pripremili proizvod za pranje rublja, prvo izvršite program za čišćenje bubnja. Ako ovaj program nije dostupan na vašem stroju, primijenite postupak opisan u odjeljku 6.2.



## INFORMACIJE

- Koristite sredstvo protiv kamenca koje je prikladno za perilice.
- U perilici je ostalo malo vode zbog postupaka provjere kvalitete u proizvodnji. To nije štetno za proizvod.

### 4.5 Odgovarajući kapacitet punjenja

Maksimalni kapacitet punjenja ovisi o vrsti rublja, njegovom stupnju zaprljanosti i odabranom programu pranja. Perilica automatski prilagođava količinu vode težini stavljenoga rublja.



## OPREZ!

- Slijedite podatke u „Tablici programa i potrošnje“. Kad je prepunjena, smanjit će se performanse perilice rublja. Štoviše, može doći do problema s bukom i vibracijom. Za dobro provođenje sušenja, nemojte puniti stroj s više rublja od preporučenog.

Vrsta rublja	Masa (g)	Vrsta rublja	Masa (g)
Kućni ogrtač	1200	Ručnik za ruke	100
Maramica od tkanine	100	Večernja haljina	200
Plahla	700	Donje rublje	100
Plahla	500	Muške radne košulje	600
Jastučnica	200	Muška košulja	200
Stolnjak	250	Muška pidžama	500
Ručnik	200	Bluze	100

### 4.6 Stavljanje rublja

1. Otvorite vrata za punjenje.
2. Stavite rublje labavo u proizvod.
3. Pritisnite vrata za punjenje dok ne čujete zvuk zaključavanja. Pazite da ništa na zapne za vrata.



## INFORMACIJE

- Vrata za punjenje zaključana su dok program radi. Zaključavanje vrata automatski će se otvoriti nakon što program pranja završi. Vrata za punjenje neće se otvoriti dok se temperatura ne spusti ako je unutrašnjost stroja prevruča na kraju programa. Ako se vrata ne otvore, primijenite rješenja za pogrešku „Vrata za punjenje ne mogu se otvoriti.“ u odjeljku Rješavanje problema.



## OPREZ!

- U slučaju pogrešnog stavljanja rublja može doći do problema prekomjerne buke i vibracije.

## 4.7 Uporaba deterdženta i omekšivača



### INFORMACIJE

- Pri uporabi deterdženta, omekšivača, štirke, boje za tekstil, izbjeljivača ili sredstva za uklanjanje kamenca, pažljivo pročitajte upute proizvođača na pakiranju i slijedite predložene vrijednosti za doziranje. Ako je ima, upotrijebite čašicu za mjerenje.

### 4.7.1 Ladica za deterdžent

Ladica za deterdžent sastoji se od tri odjeljka:

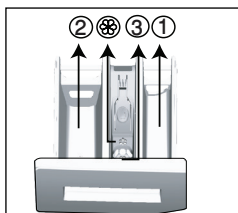

- (1) za pretpranje
- (2) za glavno pranje
- (3) za omekšivač
- (⊗) osim toga, tu je dio sa sifonom u odjeljku za omekšivač.

### 4.7.2 Deterdžent, omekšivač i druga sredstva za pranje

- Prije pokretanja programa za pranje dodajte deterdžent i omekšivač
- Nikad ne otvarajte ladicu deterdženta dok program pranja radi!
- Kada upotrebljavate program bez pretpranja, ne stavljajte deterdžent u odjeljak za pretpranje (odjeljak br. „1“).

- Kada upotrebljavate program s pretpranjem, ne stavljajte tekući deterdžent u odjeljak za pretpranje (odjeljak br. „1“).
- Nemojte birati program s pretpranjem ako upotrebljavate vrećicu s deterdžentom ili loptu za raspršivanje. Stavite vrećicu s deterdžentom ili loptu za raspršivanje izravno s rubljem u stroj. Izvadite ih nakon sušenja.
- Ako upotrebljavate tekući deterdžent, nemojte zaboraviti staviti čašicu za tekući deterdžent u odjeljak za glavno pranje (odjeljak br. 2).
- Nemojte dodavati kemikalije za pranje (tekući deterdžent, omekšivač i sl.) kad je stroj u koraku sušenja.

### 4.7.3 Odabir tipa deterdženta

Tip deterdženta koji ćete upotrijebiti ovisi o programu pranja, tipu i boji tkanine.

- Upotrebljavajte različite deterdžente za obojeno i bijelo rublje.
- Osjetljivu odjeću perite posebnim deterdžentima (tekući deterdžent, šampon za vunu itd.) koji su namijenjeni samo za osjetljivu odjeću i preporučenim programima.
- Kad perete tamniju odjeću i pokrivače, preporučuje se upotreba tekućeg deterdženta.
- Vunu perite preporučenim programom posebnim deterdžentom namijenjenim samo za vunu.
- Molimo pregledajte dio opisa programa za preporučeni program za razne tkanine.
- Sve preporuke oko deterdženata vrijede za selektivne opsege temperature programa.



## OPREZ!

- Upotrebljavajte samo deterdžente proizvedene isključivo za perilice.
- Nemojte upotrebljavati sapun u prahu.

### 4.7.4 Prilagođavanje količine deterdženta

Količina deterdženta koja će se upotrebljavati ovisi o količini rublja, o tome koliko je ono prljavo i o tvrdoći vode.

- Nemojte upotrebljavati količine veće od onih preporučenih na pakiranju kako biste izbjegli probleme s previše pjene, lošim ispiranjem, financijskim troškovima te zaštitom okoliša.
- Upotrebljavajte manje deterdženta za male količine ili slabo prljavu odjeću.

## 4.7.5 Uporaba omekšivača

Stavite omekšivač u odjeljak za omekšivač ladice za deterdžent.

- Nemojte prelaziti oznaku razine (>max<) u odjeljku omekšivača.
- Ako je omekšivač izgubio tečnost ili koncentriranost, razrijedite ga vodom prije nego što ga stavite u ladicu za deterdžent.

## 4.7.6. Uporaba tekućih deterdženata

### 4.7.6.1 Ako proizvod sadrži spremnik za tekući deterdžent

- Stavite čašicu s tekućim deterdžentom u odjeljak br. „2”
- Ako je tekući deterdžent izgubio tečnost, razrijedite ga vodom prije nego što ga stavite u čašicu za deterdžent.

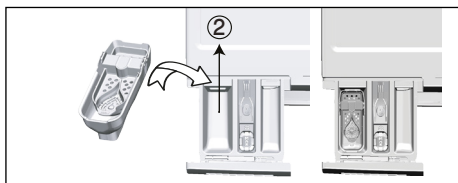

### 4.7.6.2 Ako proizvod ima dio za tekući deterdžent:

- Za uporabu tekućeg deterdženta pritisnite na prikazanu točku kako bi okrenuli napravu. Dio koji se spusti služi kao prepreka za curenje tekućeg deterdženta.
- Pomagalo po potrebi očistite vodom dok je na svom mjestu ili uklonjen.
- Ako upotrebljavate deterdžent u prahu, pomagalo mora biti postavljeno na vrhu.

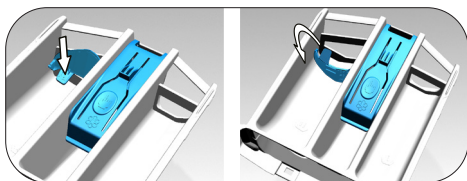

### 4.7.6.3 Ako proizvod ne sadrži spremnik za tekući deterdžent

- Ne upotrebljavajte tekući deterdžent za pretpranje u programu s pretpranjem.
- Tekući deterdžent ostavlja mrlje na vašoj odjeći kad koristite funkciju odgođenog početka. Ako namjeravate upotrijebiti funkciju odgođenog početka, ne upotrebljavajte tekući deterdžent.

## 4.7.7 Uporaba gela i deterdženta u tabletama

- Ako je gustoća deterdženta u gelu poput tekućine, a vaša perilica nema posebnu posudicu za tekući deterdžent, stavite deterdžent u gelu u odjeljak za deterdžent za glavno pranje tijekom prvog uzimanja vode. Ako vaš stroj sadrži spremnik za tekući deterdžent, napunite taj spremnik deterdžentom prije pokretanja programa.
- Ako gustoća deterdženta u gelu nije poput tekućine ili u obliku tekuće tablete, stavite ga direktno u bubanj prije pranja.
- Deterdžente u tabletama stavite u glavni odjeljak za pranje (odjeljak br. „2”) ili izravno u bubanj prije pranja.



### INFORMACIJE

- Deterdženti u tabletama mogu ostavljati ostatke u odjeljcima za deterdžent. Ako se to dogodi, ubuduće stavite tabletu deterdženta između rublja, bliže donjem dijelu bubnja.



### INFORMACIJE

- Koristite deterdžent u obliku tablete ili gela bez odabira funkcije pretpranja.
- Prije sušenja upamtite ukloniti iz bubnja predmete kao što je plastični kontejner za deterdžent.

## 4.7.8 Upotreba štirke

- Dodajte tekuću štirku, štirku u prahu ili boju za tkaninu u pretinac za omekšivač.
- Omekšivač i štirku ne upotrebljavajte zajedno u ciklusu pranja.
- Nakon uporabe štirke, obrišite unutrašnjost stroja mokrom i čistom krpom.

## 4.7.9 Uporaba izbjeljivača

- Odaberite program s pretpranjem te na početku pretpranja dodajte izbjeljivač. Ne stavljajte deterdžent u odjeljak za pretpranje. Kao alternativna uporaba koristite program s posebnim ispiranjem i dodajte sredstvo za izbjeljivanje kroz prazan odjeljak ladice za deterdžent i dodajte 1 čašu vode u isti odjeljak čim se na zaslonu pojavi prvi korak ispiranja.
- Ne upotrebljavajte sredstvo za izbjeljivanje i deterdžent tako da ih pomiješate.

- Upotrijebite samo malu količinu (oko 50 ml) izbjeljivača i dobro isperite odjeću jer izbjeljivač uzrokuje iritaciju kože. Ne izlijevajte izbjeljivač na rublje i ne upotrebljavajte ga s rubljem u boji.
- Kad upotrebljavate izbjeljivač na bazi kisika, odaberite program koji pere na nižoj temperaturi.
- Izbjeljivač zasnovan na kisiku se može koristiti skupa s deterdžentom. Međutim, ako ima drugačiju konzistentnost, najprije dodajte deterdžent u odjeljak za deterdžent br. „2“ i pričekajte da stroj uzme deterdžent skupa s vodom. Dok perilica uzima vodu, dodajte izbjeljivač u isti odjeljak.

## 4.7.10 Uporaba sredstva za uklanjanje kamenca

- Po potrebi upotrebljavajte sredstva za uklanjanje kamenca proizvedena samo za perlice.

## 4.8 Savjeti za učinkovito pranje

		Odjeća			
		Svijetle boje i bijelo	Boje	Crno/tamne boje	Osjetljivo/vuna/svila
		(Preporučeni raspon temperature na temelju razine prljavosti: 40-90°C)	(Preporučeni raspon temperature na temelju razine prljavosti: hladno -40 °C)	(Preporučeni raspon temperature na temelju razine prljavosti: hladno -40 °C)	(Preporučeni raspon temperature na temelju razine prljavosti: hladno -30 °C)
<b>Razina prljavosti</b>	<b>Jako prljavo</b> (otporne mrlje kao što su mrlje od trave, kave, voća i krvi)	Mrlje će možda trebati prethodno tretirati ili će trebati obaviti pretpranje. Za jako prljavu odjeću mogu se upotrebljavati preporučene doze deterdženta u prahu i tekućeg deterdženta preporučene za bijelo rublje. Preporučuje se upotreba deterdženata u prahu za čišćenje mrlja od gline i zemlje te mrlja koje su osjetljive na izbjeljivače.	Za jako prljavu odjeću mogu se koristiti preporučene doze deterdženta u prahu i tekućeg deterdženta preporučene za jako prljavu odjeću. Preporučuje se upotreba deterdženata u prahu za čišćenje mrlja od gline i zemlje te mrlja koje su osjetljive na izbjeljivače. Preporučuje se upotreba deterdženata koji ne sadrže izbjeljivač.	Za jako prljavu odjeću mogu se upotrebljavati preporučene doze tekućih deterdženata koji odgovaraju odjeći u boji i odjeći tamnih boja.	Preporučuje se upotreba tekućih deterdženata proizvedenih za osjetljivu odjeću. Odjeća od vune i svile mora se prati posebnim deterdžentima za vunu.
	<b>Uobičajeno prljavo</b> (Na primjer, mrlje na ovačnicama i manžetama)	Za uobičajeno prljavu odjeću mogu se upotrebljavati preporučene doze deterdženta u prahu i tekućeg deterdženta za bijelo rublje.	Za uobičajeno prljavu odjeću mogu se upotrebljavati preporučene doze deterdženta u prahu i tekućeg deterdženta za rublje u boji. Preporučuje se upotreba deterdženata koji ne sadrže izbjeljivač.	Za uobičajeno prljavu odjeću mogu se upotrebljavati preporučene doze tekućih deterdženata koji odgovaraju odjeći u boji i odjeći tamnih boja.	Preporučuje se upotreba tekućih deterdženata proizvedenih za osjetljivu odjeću. Odjeća od vune i svile mora se prati posebnim deterdžentima za vunu.
	<b>Slabo prljavo</b> (Nema vidljivih mrlja.)	Za slabo prljavu odjeću mogu se upotrebljavati preporučene doze deterdženta u prahu i tekućeg deterdženta preporučene za bijelo rublje.	Za slabo prljavu odjeću mogu se upotrebljavati preporučene doze deterdženta u prahu i tekućeg deterdženta koji odgovaraju odjeći u boji. Preporučuje se upotreba deterdženata koji ne sadrže izbjeljivač.	Za slabo prljavu odjeću mogu se upotrebljavati preporučene doze tekućih deterdženata koji odgovaraju odjeći u boji i odjeći tamnih boja.	Preporučuje se upotreba tekućih deterdženata proizvedenih za osjetljivu odjeću. Odjeća od vune i svile mora se prati posebnim deterdžentima za vunu.

## 4.9 Savjeti za ispravno sušenje

		Programi				
		Sušenje pamuka	Sušenje sintetike	Zaštita beba+	Pranje i sušenje	Pranje i nošenje
<b>Vrste odjeće</b>	Izdržljiva odjeća koja sadrži pamuk	Plajte, posteljina, dječja odjeća, majice, sportske majice, izdržljiva pletena odjeća, traper, platnene hlače, košulje, pamučne čarape itd.	Nije preporučljivo!	Pere i suši odnosno na vrstu rublja! Plajte, posteljina, dječja odjeća, majice, sportske majice, izdržljiva pletena odjeća, traper, platnene hlače, košulje, pamučne čarape itd.	Pere i suši odnosno na vrstu rublja! Plajte, posteljina, dječja odjeća, majice, sportske majice, izdržljiva pletena odjeća, traper, platnene hlače, košulje, pamučne čarape itd.	Nezaprjranu odjeću koja je nošena kratko kao košulje, majice, sportske majice morate napuniti u vrlo maloj količini rublja.
	Sintetička odjeća (poliester, najlon itd.)	Nije preporučljivo!	Preporučuje se za poliester, najlon, poliacetat, odjeću od akrila. Sušenje nije preporučljivo za odjeću od viskoze. Potrebno se pridržavati napomena za sušenje na oznaci za održavanje.	Preporučuje se za poliester, najlon, poliacetat, odjeću od akrila na niskoj temperaturi i ako se uzmu u obzir upozorenja o pranju i sušenju koja su navedena na oznaci za održavanje.	Preporučuje se za poliester, najlon, poliacetat, odjeću od akrila na niskoj temperaturi i ako se uzmu u obzir upozorenja o pranju i sušenju koja su navedena na oznaci za održavanje.	Jako blago zaprjane i čiste košulje, majice i sintetička odjeća. Potrebno je staviti jako malu količinu rublja.
	Osetljivo rublje (svila, vuna, kašmir, argoravna itd.)	Nije preporučljivo!	Nije preporučljivo!	Nije preporučljivo!	Nije preporučljivo!	Nije preporučljivo!
	Glomazna odjeća poput prekrivača, kaputa, zavjesa itd.	Nije preporučljivo! Nije prikladno sušiti glomazno rublje u perilici. Osušite ih vješanjem ili ravnim polaganjem.	Nije preporučljivo! Nije prikladno sušiti glomazno rublje u perilici. Osušite ih vješanjem ili ravnim polaganjem.	Nije preporučljivo! Nije prikladno sušiti glomazno rublje u perilici. Osušite ih vješanjem ili ravnim polaganjem.	Nije preporučljivo! Nije prikladno sušiti glomazno rublje u perilici. Osušite ih vješanjem ili ravnim polaganjem.	Nije preporučljivo! Nije prikladno sušiti glomazno rublje u perilici. Osušite ih vješanjem ili ravnim polaganjem.

## 4.10 Prikazano vrijeme programa

Dok odabirete program, na zaslonu perilice prikazano je trajanje programa. Trajanje programa automatski se podešava za vrijeme njegova trajanja ovisno o količini rublja u perilici, količini pjene koja se stvara, neravnoteži rublja u perilici, promjenama u napajanju, tlaku vode i postavkama programa.

**POSEBNI SLUČAJ:** na početku programa za pamuk i pamuk Eco na zaslonu je prikazano vrijeme trajanja programa za do pola napunjenu perilicu, što je uobičajeno punjenje za ovaj program. Stvarnu količinu rublja perilica će prepoznati 20 – 25 minuta nakon početka programa. Ako perilica prepoznata da ste je napunili više od pola, program pranja automatski će se podesiti, a vrijeme trajanja programa produžiti. Promjena će biti prikazana na zaslonu.

## 5 Rukovanje proizvodom

### 5.1 Upravljačka ploča

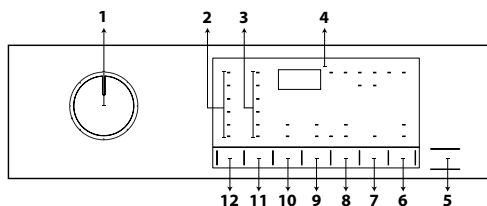

- 1 - Tipka za odabir programa
- 2 - Svjetla razine temperature
- 3 - Svjetla razine brzine centrifuge
- 4 - Zaslون
- 5 - Tipka za početak rada / pauzu
- 6 - Gumb za daljinsko upravljanje
- 7 - Gumb za podešavanje vremena završetka
- 8 - Gumb za podešavanje razine sušenja
- 9 - Gumb pomoćne funkcije 2
- 10 - Gumb pomoćne funkcije 1
- 11 - Tipka za podešavanje brzine centrifuge
- 12 - Tipka za podešavanje temperature

### 5.2 Simboli na zaslonu

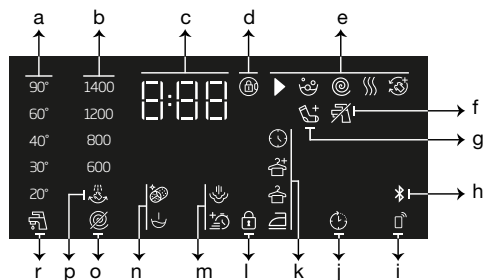

- a - Pokazatelj temperature
- b - Indikator brzine centrifuge
- c - Informacije o trajanju
- d - Symbol za uključeno zaključavanje vrata
- e - Pokazatelj slijeda programa
- f - Indikator odsustva vode
- g - Pokazatelj za dodavanje rublja
- h - Pokazatelj Bluetooth veze
- i - Indikator daljinskog upravljanja
- j - Pokazatelj uključenog odgođenog početka
- k - Indikator razine sušenja
- l - Symbol blokade za djecu je omogućen
- m - Pokazatelj pomoćne funkcije 2
- n - Pokazatelj pomoćne funkcije 1
- o - Indikatora odsustva centrifuge
- p - Pokazatelj zadržavanja ispiranja
- r - Indikator hladne vode

### 5.3 Priprema stroja

1. Provjerite jesu li crijeva čvrsto spojena.
2. Uključite stroj u struju.
3. Otvorite slavinu do kraja.
4. Stavite rublje u stroj.
5. Dodajte deterdžent i omekšivač.

### 5.4 Odabir programa pranja

1. U skladu s „Tablicom programa i potrošnje” odaberite program koji odgovara količini i razini prljavost rublja.
2. **Odaberite željeni program** pomoću tipke za odabir programa.



#### INFORMACIJE

- Programi su ograničeni najvećom brzinom centrifuge koja odgovara određenoj vrsti tkanine.
- Kod odabira programa, uvijek imajte na umu vrstu tkanine, boju, razinu prljavosti i dopuštenu temperaturu vode.

### 5.5 Programi za pranje

Ovisno o vrsti tkanine upotrebljavajte sljedeće glavne programe.



#### INFORMACIJE

- Nakon odabira programa pranja podesnog za vaše rublje, možete pritisnuti gumb za sušenje da biste podesili stroj da obavi sušenje nakon programa pranja. Svaki put kada pritisnete tipku, informacijski redak pokazuje na kojem će koraku doći do procesa sušenja i odgovarajući će se simbol uključiti. Ako želite možete nastaviti pritisnuti gumb za obavljanje sušenja na maksimalno dopušteno razdoblje.
- Simboli na zaslonu shematski su i možda neće odgovarati u potpunosti vašem proizvodu.
- Kad obavljate pranje i sušenje korištenjem funkcije sušenja na vašem stroju, u stroj umetnite maksimalno 5 kg rublja. Ako prepunite kapacitet stroja, vaše rublje neće se sušiti i stroj će raditi dulje, što će rezultirati potrošnjom više energije.

## • Cottons (Pamuk)

Upotrebljavajte ovaj program za pranje pamučnog rublja (plahta, posteljina, ručnika, kućnih ogrtača, donjeg rublja itd.). Pritiskom na funkcijsku tipku za brzo pranje znatno se skraćuje trajanje programa, ali intenzivnim pokretima pranja omogućit će se snažan učinak pranja. Ako funkcija za brzo pranje nije odabrana, omogućit će se izvanredan učinak pranja i ispiranja za jako prljavo rublje.



### INFORMACIJE

- Možete sušiti vaše rublje bez bilo kakvog prekida odmah nakon programa pranja (omogućeno je provođenje automatskog ili programiranog sušenja nakon ciklusa pranja). Za to morate odabrati funkciju sušenja prije pokretanja programa za pranje.
- Prema odabirima sušenje koje ćete dodati programima za pranje, možete vidjeti kada će program završiti na zaslonu uređaja.
- Ako ne želite sušenje nakon programa koji ste odabrali, pritisnite i držite gumb pomoćne funkcije za sušenje dok se ne isključe lampice sušenja.

## • Synthetics (Sintetika)

Možete koristiti ovaj program za pranje majici, sintetičkih/mješovitih pamučnih tkanina itd. Duljina programa je znatno kraća i osigurani su učinkovitiji rezultati pranja. Ako funkcija za brzo pranje nije odabrana, omogućit će se izvanredan učinak pranja i ispiranja za jako prljavo rublje.



### INFORMACIJE

- Možete sušiti vaše rublje bez bilo kakvog prekida odmah nakon programa pranja (omogućeno je provođenje automatskog ili programiranog sušenja nakon ciklusa pranja). Za to morate odabrati funkciju sušenja prije pokretanja programa za pranje.
- Prema odabirima sušenje koje ćete dodati programima za pranje, možete vidjeti kada će program završiti na zaslonu uređaja.
- Ako ne želite sušenje nakon programa koji ste odabrali, pritisnite i držite gumb pomoćne funkcije za sušenje dok se ne isključe lampice sušenja.

## • Woollens / Hand Wash (Vuna / Ručno pranje)

Koristite ovaj program za pranje vunene odjeće. Odaberite odgovarajuću temperaturu koja je u skladu s etiketama na vašoj odjeći. Vaše će rublje biti oprano vrlo osjetljivim pokretima da bi se izbjeglo bilo kakvo oštećenje.



### INFORMACIJE

- Funkcija sušenja ne može se odabrati u programu za pranje vune.

## • Eco 40-60

Program eco 40-60 može čistiti normalno zaprljano pamučno rublje koje se može prati na 40 °C ili 60 °C zajedno u istom ciklusu. Ovaj program koristi se za procjenu sukladnosti s EU codesign zakonima. Iako pere dulje nego svi drugi programi, omogućava visoku uštedu energije i vode. Stvarna temperatura vode može se razlikovati od navedene temperature pranja. Kada napunite perilicu s manje rublja (npr. do ½ kapaciteta) trajanja faza programa automatski se mogu skratiti. U tom slučaju smanjuje se potrošnja energije i vode. Funkciju sušenja odjeće za pohranu u ormar treba odabrati s eco 40-60 za obavljanje ciklusa pranja i sušenja kako bi se procijenila usklađenost s EU zakonodavstvom o ekološkom dizajnu. Ciklus pranja i sušenja može čistiti normalno zaprljano pamučno rublje koje se može prati na 40 °C ili 60 °C zajedno u istom ciklusu, i osušiti na takav način da se odmah može pohraniti u ormar.



### INFORMACIJE

- Možete sušiti vaše rublje bez bilo kakvog prekida odmah nakon programa pranja (omogućeno je provođenje automatskog ili programiranog sušenja nakon ciklusa pranja). Za to morate odabrati funkciju sušenja prije pokretanja programa za pranje.
- Prema odabirima sušenje koje ćete dodati programima za pranje, možete vidjeti kada će program završiti na zaslonu uređaja.
- Ako ne želite sušenje nakon programa koji ste odabrali, pritisnite i držite gumb pomoćne funkcije za sušenje dok se ne isključe lampice sušenja.

### • Xpress / Super Xpress (Ekspresno / Super Ekspresno)

Ovaj program koristite za pranje manje uprljanog pamučnog rublja u kratkom vremenu. Kada je odabrana funkcija za brzo pranje, trajanje programa može se skratiti na 14 minuta. Ako odaberete funkciju za brzo pranje, smijete prati najviše 2 (dva) kg rublja.



#### INFORMACIJE

- Možete sušiti vaše rublje bez bilo kakvog prekida odmah nakon programa pranja (omogućeno je provođenje automatskog ili programiranog sušenja nakon ciklusa pranja). Za to morate odabrati funkciju sušenja prije pokretanja programa za pranje.
- Prema odabirima sušenje koje ćete dodati programima za pranje, možete vidjeti kada će program završiti na zaslonu uređaja.
- Ako ne želite sušenje nakon programa koji ste odabrali, pritisnite i držite gumb pomoćne funkcije za sušenje dok se ne isključe lampice sušenja.

### • Shirts (Košulje)

Ovaj program možete koristiti za pranje košulja od pamuka, sintetike i sintetičkih mješavina. Ovaj program osigurava manje nabiranje vaše odjeće. Kada je odabrana funkcija za brzo pranje, koristi se algoritam pretpranja.

- Kemijska sredstva za pretpranje nanosite izravno na odjeću ili ih dodajte zajedno s deterđentom u odjeljak za deterđent u prahu kada perilica počne uzimati vodu. Na ovaj način, trebat će vam manje vremena da dobijete izvedbu koju biste normalno dobili normalnim ciklusom pranja. Vijek vaših košulja bit će dulji.



#### INFORMACIJE

- Možete sušiti vaše rublje bez bilo kakvog prekida odmah nakon programa pranja (omogućeno je provođenje automatskog ili programiranog sušenja nakon ciklusa pranja). Za to morate odabrati funkciju sušenja prije pokretanja programa za pranje.
- Prema odabirima sušenje koje ćete dodati programima za pranje, možete vidjeti kada će program završiti na zaslonu uređaja.
- Ako ne želite sušenje nakon programa koji ste odabrali, pritisnite i držite gumb pomoćne funkcije za sušenje dok se ne isključe lampice sušenja.

### • Odjeća od perja

Koristite ovaj program za pranje kaputa, vesti, jakni itd. koji imaju oznaku „perivo strojno“. Zahvaljujući posebnim profilima centrifuge, voda ulazi u zračne raspore među perjem.

### • Downloaded Program (Preuzeti program)

Poseban program koji vam omogućuje da prema želji preuzmete različite programe. U početku ćete vidjeti program sa zadanom aplikacijom HomeWhiz. Aplikaciju HomeWhiz možete upotrebljavati za odabir programa iz prethodno postavljene skupine programa te ga zatim izmijeniti ili upotrijebiti.



#### INFORMACIJE

- Ako želite koristiti funkcije HomeWhiz i daljinsko upravljanje trebate odabrati program preuzimanja. Molimo pogledajte odjeljak HomeWhiz i Funkcija daljinskog upravljanja za više detalja.

### • Miješano

Možete koristiti ovaj program za pranje pamučnog i sintetičkog rublja skupa bez potrebe da ih sortirate.



#### INFORMACIJE

- Možete sušiti vaše rublje bez bilo kakvog prekida odmah nakon programa pranja (omogućeno je provođenje automatskog ili programiranog sušenja nakon ciklusa pranja). Za to morate odabrati funkciju sušenja prije pokretanja programa za pranje.
- Prema odabirima sušenje koje ćete dodati programima za pranje, možete vidjeti kada će program završiti na zaslonu uređaja.
- Ako ne želite sušenje nakon programa koji ste odabrali, pritisnite i držite gumb pomoćne funkcije za sušenje dok se ne isključe lampice sušenja.

### • Vanjska upotreba / Sportska odjeća

Koristite ovaj program za pranje vanjske/ sportske odjeće koja sadrži pamučnu/ sintetičku mješavinu kao i vodonepropusnu odjeću kao gore-tex. Ovaj program pere vaše rublje osjetljivije zahvaljujući specijalnim pokretima okretanja.





## INFORMACIJE

- Možete sušiti vaše rublje bez bilo kakvog prekida odmah nakon programa pranja (omogućeno je provođenje automatskog ili programiranog sušenja nakon ciklusa pranja). Za to morate odabrati funkciju sušenja prije pokretanja programa za pranje.
- Prema odabirima sušenje koje ćete dodati programima za pranje, možete vidjeti kada će program završiti na zaslonu uređaja.
- Ako ne želite sušenje nakon programa koji ste odabrali, pritisnite i držite gumb pomoćne funkcije za sušenje dok se ne isključe lampice sušenja.

### • Rinse (Ispiranje)

Ovaj program upotrebljava se kada želite odvojeno ispiranje ili odavanje štirke.

### • Spin+Drain (Centrifuga+ispiranje)

Koristite ovaj program za izbacivanje vode iz stroja.

## 5.6 Odabir temperature

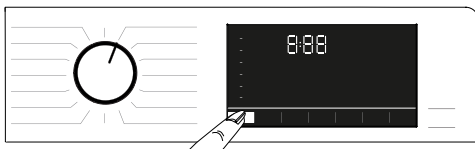

Kad god izaberete novi program, temperatura predviđena za taj program će se pojaviti na indikatoru temperature. Moguće je da preporučena vrijednost temperature nije maksimalna temperatura koja se može odabrati za trenutačni program. Pritisnite gumb za **podešavanje temperature** kako biste promijenili temperaturu.



## INFORMACIJE

- Možete sušiti vaše rublje bez bilo kakvog prekida odmah nakon programa pranja (omogućeno je provođenje automatskog ili programiranog sušenja nakon ciklusa pranja). Za to morate odabrati funkciju sušenja prije pokretanja programa za pranje.
- Prema odabirima sušenje koje ćete dodati programima za pranje, možete vidjeti kada će program završiti na zaslonu uređaja.
- Ako ne želite sušenje nakon programa koji ste odabrali, pritisnite i držite gumb pomoćne funkcije za sušenje dok se ne isključe lampice sušenja.



## INFORMACIJE

- Tipka za namještanje temperature funkcionira samo unazad. Primjerice, ako zaslon pokazuje 40°C ali vi želite odabrati 60°C trebate pritisnuti gumb više puta dok ne dosegnete 60°C s 40°C.



## INFORMACIJE

- Ako listate do opcije za pranje hladnom vodom i ponovno pritisnete gumb za podešavanje temperature, na zaslonu će se pojaviti preporučena maksimalna temperatura za taj program. Da biste smanjili temperaturu, pritisnite gumb za podešavanje temperature.

### • Donje rublje

Upotrebljavajte ovaj program za pranje osjetljive odjeće prikladne za ručno pranje te za pranje osjetljivog ženskog donjeg rublja. Male količine osjetljive odjeće moraju se prati u mreži za pranje. Kuke, gumbi i patentni zatvarači moraju se zakopčati.

U konačnici, svjetlo za hladno pranje će se upaliti, ukazujući na hladno pranje. Također možete promijeniti temperaturu nakon početka pranja. Možete odabrati željenu temperaturu nakon početka programa pranja. Međutim ovo trebate uraditi prije početka koraka zagrijavanja.

## 5.7 Odabir brzine centrifuge



Kad god izaberete novi program, brzina centrifuge predviđena za taj program će se pojaviti na indikatoru **brzine centrifuge**.



### INFORMACIJE

- Moguće je da preporučena vrijednost brzine centrifuge nije maksimalna brzina centrifuge koja se može odabrati za trenutni program.

Pritisnite tipku **za podešavanje brzine centrifuge** kako biste promijenili brzinu centrifuge. Brzina centrifuge smanjuje se postupno. Zatim se, ovisno o modelu proizvoda, na zaslonu prikazuju opcije „Zadržavanje ispiranja” i „Bez centrifuge”.



### INFORMACIJE

- Tipka za podešavanje brzine centrifuge funkcioniše samo unazad. Primjerice, ako se na zaslonu prikazuje 1000 o/min, a vi želite odabrati 800 o/min, morate nekoliko puta pritisnuti gumb da biste s 800 o/min došli do 1000 o/min.

### 5.7.1 Ako želite staviti svoje rublje na centrifugu nakon funkcije za zadržavanje ispiranja:

- Podesite **brzinu centrifuge**.

- Pritisnite gumb **Početak/Pauza**

. Program će se nastaviti. Stroj će ispustiti vodu i centrifugirati rublje.

Ako želite izbaciti vodu na kraju programa bez centrifuge, upotrijebite funkciju **bez centrifuge**.



### INFORMACIJE

- Ako pritisnete gumb podešavanja brzine centrifuge tamo gdje brzina centrifuge nije dopuštena, postavka brzine centrifuge neće se promijeniti i čut ćete upozorenje.

Također možete promijeniti brzinu centrifuge nakon početka pranja. Nakon završetka programa pranja možete pritisnuti gumb podešavanja brzine centrifuge za odabir brzine centrifuge. Međutim ovo trebate uraditi prije početka koraka centrifugiranja.

## 5.7.2 Odabir pomoćne funkcije za sušenje



Kad odabirete novi program pranja, pritisnite gumb za odabir pomoćne funkcije da biste podesili opciju sušenja podesnu za ovaj program.



### INFORMACIJE

- Ako pritisnete gumb pomoćne funkcije sušenja u programima gdje koraci sušenja nisu dopušteni, svjetlo za sušenje neće se promijeniti i čut ćete upozorenje.



### INFORMACIJE

- Samo za programe sušenja pritisnite tipku za odabir pomoćne funkcije da biste podesili prikladnu opciju sušenja.

## 5.8 Programi sušenja



### OPREZ!

- Tijekom programa sušenja, stroj automatski skida otpatke s odjeće. Stroj koristi vodu u koraku sušenja. Stoga slavina za vodu mora biti otvorena i tijekom programa za sušenje.
- Kad odabirete novi program pranja, pritisnite gumb za odabir pomoćne funkcije da biste podesili opciju sušenja podesnu za ovaj program.



### INFORMACIJE

- Postoji korak Centrifugiranja u programima sušenja. Vaš stroj to izvršava da bi skratio vrijeme sušenja. Dok je odabran program sušenja, postavka brzine centrifuge je na maksimalnom opsegu brzine centrifuge.
- Ako pritisnete gumb pomoćne funkcije sušenja u programima gdje koraci sušenja nisu dopušteni, svjetlo za sušenje neće se promijeniti i čut ćete upozorenje.
- Samo za programe sušenja pritisnite tipku za odabir pomoćne funkcije da biste podesili prikladnu opciju sušenja.
- U slučaju gubitka vode pranje ili sušenje se ne mogu provesti.

### • Synthetic Dry (Sintetika suho)

Ovim programom sušite sintetičku odjeću sa težinom do 3 kg. U ovom programu možete provesti jedino sušenje.



#### INFORMACIJE

- Za težine rublja u suhom stanju, pogledajte odjeljak 4, korak 4.5

### • Cotton Dry (Pamuk suho)

Ovim programom sušite sintetičku odjeću sa težinom do 5 kg. U ovom programu možete provesti jedino sušenje.



#### INFORMACIJE

- Ako sušite rublje koje se sastoji samo od ručnika i ogrtača, maksimalna količina rublja koja se može napuniti je 4 kg.
- Za težine rublja u suhom stanju, pogledajte odjeljak 4, korak 4.5

Sa programom pranja rublja s težinom od 5 kg te sušenja rublja s težinom od 5 kg, za idealne uvjete sušenja preporučuje se umetanje rublja u stroj do gornje razine prikazane za idealne uvjete sušenja (možete vidjeti strelicu razine ako otvorite vrata za umetanje rublja).

### • Wash & Wear (Pranje i nošenje)

Upotrebjavajte ovaj program za pranje 0.5 kg rublja (2 košulje) u 40 minute i 1 kg rublja (5 košulja) u 60 minuta.



#### INFORMACIJE

- Program Pranje i nošenje namijenjen je za brzo pranje i sušenje svakodnevne odjeće koju ste nosili kratko vrijeme i koja nije zaprljana. Ovaj je program podesan za odjeću s tankom teksturom koja se brzo suši (košulje, majice).
- Druge bi se opcije sušenja ili programi trebali koristiti za grubu odjeću koja se sporo suši.

## 5.9 Programi za pranje i sušenje



#### OPREZ!

- Tijekom programa sušenja, stroj automatski skida otpatke s odjeće. Stroj koristi vodu u koraku sušenja. Stoga slavina za vodu mora biti otvorena i tijekom programa za sušenje.

### • 5 Kg Wash&Dry (5 kg Perite i sušite)

Ovim programom perite rublje sa težinom do 5 kg i osušite odmah nakon programa pranja bez ikakvih drugih odabira.



#### INFORMACIJE

- Kada je odabran ovaj program, vanjska pomoćna funkcija sušenja ne može se odabrati.

### • Hygiene+ Wash & Dry

#### (Pranje i sušenje Higijena+)

Primjena koraka pare na početku programa omogućava lako omekšavanje prljavštine. Koristite ovaj program za pranje i brzo sušenje rublja (do 2 kg) koje zahtjeva anti-alergijsko i higijensko pranje (pamučna odjeća kao odjeća za bebe, plahte i donje rublje).



#### INFORMACIJE

- Program Hygiene+ testirao je i odobrio „British Allergy Foundation“ (Allergy UK) sa sjedištem u Ujedinjenom Kraljevstvu.

### • HygieneTherapy

#### (Higijensko osvježavanje zrakom)

##### Higijensko pranje toplim zrakom

##### (trajanje programa 58 min)

Programom higijenskog osvježavanja zrakom osigurava se higijensko čišćenje zrakom održavanjem temperature rublja na relativno visokim temperaturama tijekom određenog vremena osjetljivim načinom zagrijavanja.. Koristite ovaj program za brzo higijensko čišćenje suhe odjeće od pamuka ili sintetičkih materijala toplim zrakom.

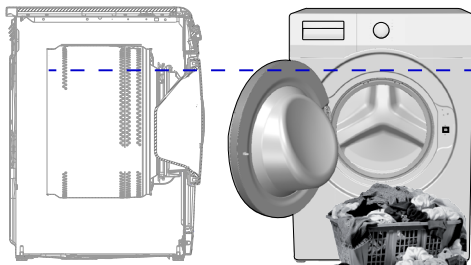



## INFORMATION

- Program higijenskog osvježavanja zrakom nije program u kojem se rublje pere vodom. Koristite ovaj program za rublje koje želite očistiti osvježavanjem zrakom.
- U programu higijenskog osvježavanja zrakom u ladicu za deterdžent nemojte dodavati kemikalije kao što su deterdžent, izbjeljivač, sredstvo za uklanjanje mrlja itd. ili ne aktivirajte predobradu na rublju prije početka programa.

### Osvježavanje toplim zrakom (48 min. i 38 min.)

Kada odaberete program „Higijenskog osvježavanja zraka“, zadani period bit će 58 minuta. Pomoću dodatne funkcije „Sušenje“ možete odabrati različita programska razdoblja, poput 48 minuta ili 38 minuta.

## 5.10 Tablica programa i potrošnje (za pranje)

HR	Program	Maks. opterećenje (kg)	Potrošnja vode (l)	Potrošnja energije (kWh)	Maks. Brzina	Pomoćne funkcije					Raspon temperature koji se može odabrati u °C
						Brzo+	Pretrpanje	Para	Protiv gužvanja+	Sušenje	
Cottons	90	8	90	2,50	1400	•	•	•	•	•	Hladno - 90
	60	8	90	1,80	1400	•	•	•	•	•	Hladno - 90
	40	8	88	0,97	1400	•	•	•	•	•	Hladno - 90
Eco 40-60	40 ***	8	54	0,955	1400					•	40 - 60
	40 ***	4	35	0,550	1400					•	40 - 60
	40 ***	2	28	0,320	1400					•	40 - 60
	60 **	8	47	0,760	1400					•	40 - 60
Eco 40-60 + Nivo sušenja rublja za pohranu u ormar	40 ***	5	61	3,215	1400					•	40 - 60
	40 ***	2,5	42	1,780	1400					•	40 - 60
Synthetics	60	3	60	1,35	1200	•	•	•	•	•	Hladno - 60
	40	3	58	0,85	1200	•	•	•	•	•	Hladno - 60
Xpress / Super Xpress	90	8	68	2,20	1400	•		•	•	•	Hladno - 90
	60	8	68	1,20	1400	•		•	•	•	Hladno - 90
	30	8	68	0,20	1400	•		•	•	•	Hladno - 90
Xpress / Super Xpress + Brzo+	30	2	40	0,15	1400	•		•	•	•	Hladno - 90
Woollens / Hand Wash	40	1,5	55	0,50	1200						Hladno - 40
Shirts	60	3	63	1,23	800	•	•	•	•	•	Hladno - 60
Čišćenje bubnja+	90	-	76	2,60	600			*		*	90
Downloaded Program *****											
Miješano	40	3,5	70	0,90	800	•	•	•	•	•	Hladno - 40
Vanjska upotreba / Sportska odjeća	40	3,5	52	0,65	1200		•			•	Hladno - 40
Briga za tamnu odjeću / traper	40	3,5	70	0,85	1200	•	•	•	•	•	Hladno - 40
Odjeća od perja	60	2	75	1,30	1000			•			Hladno - 60
Donje rublje	30	1	65	0,56	600						Hladno - 30

• : Može se odabrati.

\* : Automatski odabrano, ne može se otkazati.

\*\* : Eco 40-60 sa odabirom temperature od 60 °C testni je program učinka pranja u skladu s normom EN 50229:2015 i testni program s energetsom oznakom u skladu s Delegiranom uredbom Komisije (EU) 96/60/EK. Sušenje pamuka s izborom Extra Dry testni je program učinka pranja u skladu s normom EN 50229: 2015 i testni program s energetsom oznakom u skladu s Delegiranom uredbom Komisije (EU) 96/60/EK. Maksimalno opterećenje za pranje mora se podijeliti u skupine kao maksimalno opterećenje za sušenje i preostalo opterećenje sušenja, a zatim se svako opterećenje mora osušiti pomoću opcije Sušenje pamuka s odabirom Extra Dry.

\*\*\*: Eco 40-60 sa odabirom temperature od 40 °C testni je program učinka pranja u skladu s normom EN 62512 i testni program s energetsom oznakom u skladu s Delegiranom uredbom Komisije (EU) 2019/2014

Eco 40-60 s temperaturom 40 °C i odabir sušenja rublja za pohranu u ormar testni je program učinka pranja u skladu s normom EN 62512 i testni program s energetsom oznakom u skladu s Delegiranom uredbom Komisije (EU) 2019/2014

\*\*\*\*: Naveden programi mogu se upotrebljavati s aplikacijom HomeWhiz. Potrošnja energije može se povećati s vezom.

- : Za maksimalno punjenje pogledajte opis programa.



## INFORMACIJE

- Pomoćne funkcije u tablici mogu se razlikovati ovisno o modelu perilice.
- Potrošnja vode i struje može se razlikovati, ovisno o promjenama u tlaku vode, tvrdoći i temperaturi vode, temperaturi okoline, vrsti i količini rublja, odabiru pomoćnih funkcija i brzini centrifuge te promjenama u naponu struje.
- Dok odabirete program na zaslonu perilice prikazano je trajanje pranja. Trajanje prikazano na zaslonu može se razlikovati od stvarnog trajanja ciklusa pranja za 1 – 1,5 sati, ovisno o količini rublja koju ste stavili u perilicu. Trajanje će se automatski produljiti odmah nakon početka programa pranja.
- „Načine odabira pomoćnih funkcija može promijeniti proizvođač. Mogu se dodati novi modeli odabira ili možete ukloniti postojeće.“
- „Brzina centrifuge vaše perilice može varirati ovisno o programu; ova brzina ne može prijeći maksimalnu brzinu centrifuge vaše perilice.“
- Uvijek odaberite najnižu prikladnu temperaturu. Najučinkovitiji programi glede uštede energije općenito su oni koji se izvoda na najnižim temperaturama i koji traju dulje.
- Na buku i preostalu vlagu utječe brzina centrifuge: što je veća brzina centrifuge u fazi centrifuge, to je veća buka i manji sadržaj preostale vlage.

## Tablica programa i potrošnje (za sušenje)

HR	Program	Maks. opterećenje (kg)	Potrošnja vode (l)	Potrošnja energije (kWh)	Maks. Brzina	Pomoćne funkcije					Koraci sušenja			Raspon temperature koji se može odabrati u °C		
						Prepranje	Brzo+	Para	Protiv gužvanja+	Sušenje	Nivo extra sušenja rublja za pohranu u ormar	Nivo sušenja rublja za pohranu u ormar	Nivo sušenja za peglanje		Vremenski zasnovano sušenje - minute	
	Cotton Dry	-	5	45	3,20	1400				•	*	•	•	•	•	-
	Synthetic Dry	-	3	30	2,10	-				•	*		•	•	•	-
	Hygiene+ Wash & Dry	60	2	120	3,80	1400			*	•	*	•	•	•	•	90-30
	5 Kg Wash & Dry	60	5	94	5,00	1400				•	*	•	•	•	•	60-Hladno
	Wash & Wear	30	0,5	35	0,60	1200				•	*				•	30-Hladno
	Wash & Wear	30	1	44	1,00	1200				•	*				•	30-Hladno
	HygieneTherapy	-	2	1	0,50	-					*					-

## Vrijednosti potrošnje (HR)

	Odabir temperature (°C)	Brzina centrifuge (o/min.)	Kapacitet (kg)	Trajanje programa (hh:mm)	Potrošnja energije (kWh/ciklus)	Potrošnja vode (L/ciklus)	Temperatura rublja (°C)	Sadržaj preostale vlage (%)
Eco 40-60	40	1400	8	03:38	0,955	54	40	53
	40	1400	4	02:47	0,550	35	32	53
	40	1400	2	02:47	0,320	28	23	53
Cottons	20	1400	8	03:40	0,600	93	20	53
Cottons	60	1400	8	03:40	1,800	90	60	53
Synthetics	40	1200	3	02:25	0,850	58	40	40
Xpress / Super Xpress	30	1400	8	00:28	0,200	68	23	62
Eco 40-60+Nivo sušenja rublja za pohranu u ormar	40	1400	5	07:55	3,215	61	25	53
	40	1400	2,5	05:50	1,780	42	24	53

## 5.11 Odabir pomoćne funkcije

Odaberite željene pomoćne funkcije prije pokretanja programa. Kad je odabran program, upalit će se svjetla pomoćnih funkcija koje se mogu odabrati zajedno s tim programom.



### INFORMACIJE

- Svjetla pomoćnih funkcija koja nije moguće odabrati zajedno s odabranim programom neće se uključiti. Ako pritisnete gumbе ovih pomoćnih funkcija, čut ćete upozorenje i odabir će biti onemogućen.

Ako je program pranja došao do točke kada se više ne može odabrati pomoćna funkcija, niti jedna funkcija se ne može odabrati.



### INFORMACIJE

- Neke se funkcije ne mogu zajedno odabrati. Ako je druga pomoćna funkcija u sukobu s prvom, ranije odabranom prije pokretanja perilice, opozvat će se prva odabrana funkcija, a druga pomoćna funkcija ostat će uključena.
- Pomoćna funkcija koja nije uskladenjena s programom ne može se odabrati. (Pogledajte „Tablicu programa i potrošnje“)
- Neki programi imaju pomoćne funkcije koje moraju raditi s odabranim programom. Te se funkcije ne mogu otkazati. Svjetlo odnosno pomoćne funkcije već je upaljeno.



## INFORMACIJE

- Ako se na kraju programa sušenja ne može postići odabrana razina vlažnosti (Iron Dry, Wardrobe Dry, Wardrobe Extra Dry), vaš stroj automatski će produžiti trajanje programa. Program će se trajati dulje.
- Ako je odabrano vremenski određenog sušenje, program će završiti iako rublje još nije suho.
- Ako se tijekom programa sušenja postigne odabrana razina vlažnosti (Iron Dry, Wardrobe Dry, Wardrobe Extra Dry) ili se u vremenski određenim mogućnostima sušenja utvrdi dodatna suhoća, program će trajati kraće. Smanjenje vremena prikazat će se na zaslonu.

### 5.11.1 Dodatne funkcije

#### • Pretpranje

Pretpranje se isplati samo za jako prljavu rublju. Ako ne upotrebljavate pretpranje, uštedjet ćete energiju, vodu, deterdžent i vrijeme.

#### • Brzo+

Nakon odabira programa možete pritisnuti tipku za postavku brzog pranja da biste smanjili trajanje programa. Za neke programe vrijeme može biti skraćeno i preko 50%. Još uvijek za srednje i lagano zaprljano rublje dobit ćete iste rezultate pranja za kraće vrijeme. Iako to ovisi o programu, pritiskanjem gumba za brzo pranje jednom će skratiti vrijeme programa na određenu razinu. Pritisnite isti gumb drugi puta za spuštanje vremena na najnižu razinu. Za bolje rezultate pranja, nemojte koristiti gumb za brzo pranje za puno zaprljano rublje. Za srednje i blago zaprljano rublje, koristite gumb za brzo pranje da biste skratili vrijeme programa.

#### • Daljinsko upravljanje

S pomoću ove tipke pomoćne funkcije perilicu možete povezati s pametnim uređajima. Za detaljne informacije pogledajte HomeWhiz i funkciju daljinskog upravljanja.

#### • Prilagođeni program

Ova se pomoćna funkcija može upotrijebiti samo s programima za pamuk i sintetiku zajedno s aplikacijom HomeWhiz. Kada je ova pomoćna funkcija uključena, programu možete dodati do 4 pomoćna koraka ispiranja. Možete odabrati i upotrijebiti neke od pomoćnih funkcija koje nemate na perilici. Možete produljiti ili skratiti vrijeme programa pamuka i sintetike unutar sigurnog raspona.

#### • Sušenje

Ova funkcija suši vaše rublje nakon ciklusa pranja. Molimo pogledajte tablicu programa za programe koji se mogu koristiti uz ovu funkciju.

### 5.11.2 Funkcije/programi odabrani držanjem funkcijskih gumba 3 sekunde

#### • Čišćenje bubnja+ 3"

Pritisnite i držite gumb pomoćne funkcije 1 na 3 sekunde da biste odabrali program. Redovito upotrebljavajte ovaj program (jednom u svakih 1–2 mjeseca) kako biste očistili bubanj i postigli potrebnu higijenu. Prije pokretanja programa primjenjuje se para kako bi omekšala ostatke u bubnju. Ovaj program upotrebljavajte kada je stroj u potpunosti prazan. Za postizanje boljih rezultata, stavite prašak za uklanjanje kamenca u prelinac za deterdžent br. „2“. Ovaj program sadrži korak sušenja koji se pokreće nakon koraka čišćenja bubnja kako bi se osušila unutrašnjost stroja.



## INFORMACIJE

- Ovo nije program za pranje. Ovo je program za održavanje.
- Ne pokrećite program kad je nešto u perilici. Ako pokušate, perilica će otkriti da je unutra rublje i prekinut će program.

### • Protiv gužvanja+

Ako pritisnete i zadržite gumb za odabir centrifuge 3 sekunde, ova funkcije će biti odabrana i upalit će se svjetlo za praćenje odnosnog programa. Kada odaberete ovu funkciju, odjeća se na kraju programa provjetrava do 8 sati kako bi se spriječilo gužvanje.

Program možete otkazati i izvaditi rublje u bilo kojem trenutku unutar 8 sati rada. Pritisnite tipku za odabir funkcije ili tipku za uključivanje/isključivanje perilice da biste otkazali funkciju. Svjetlo slijeda programa ostat će uključeno do opoziva funkcije ili do završetka koraka. Ako se funkcija ne može opozvati, ostat će uključena i u sljedećim ciklusima pranja.

### • Para

Možete pritisnuti i držati gumb pomoćne funkcije 2 u trajanju od 3 sekunde da biste odabrali ovu funkciju. Koristite ovaj program da biste smanjili nabiranje te skratili vrijeme glačanja za male količine pamuka, sintetike ili mješovite odjeće koja nije umrljana.

### • Zaključavanje zbog djece

Možete koristiti funkciju zaključavanja zbog djece kako biste spriječili da djeca diraju perilicu. Tako ćete izbjeći bilo kakvu promjenu programa.



#### INFORMACIJE

- Kad je zaključavanje zbog djece omogućeno, možete pritisnuti tipku Uključeno/isključeno da biste uključili ili isključili stroj. Program se nastavlja kad ponovno uključite stroj.
- Čut ćete upozorenje ako su gumbi pritisnuti dok je omogućeno Zaključavanje zbog djece. Ovo zvučno upozorenje prestaje ako se gumbi pritisnu pet puta zaredom.

### Za omogućavanje Zaključavanja zbog djece:

**Pritisnite i zadržite gumb za podešavanje razine sušenja** 3 sekunde. Kad odbrojavanje “3-2-1” na zaslonu završi, pojavit će se ikona Uključeno zaključavanje zbog djece. Čim vidite ovo upozorenje, možete osloboditi **Gumb za podešavanje razine sušenja.**

### Za onemogućavanje

#### Zaključavanja zbog djece:

**Pritisnite i zadržite gumb za podešavanje razine sušenja** 3 sekunde. Kad odbrojavanje “3-2-1” na zaslonu završi, pojavit će se ikona Uključeno zaključavanje zbog djece.

### • Bluetooth

S pomoću funkcije Bluetooth veze perilicu možete upariti s pametnim uređajem. Time ćete s pomoću pametnog uređaja moći saznati podatke o perilici i upravljati njome.

#### Za omogućavanje Bluetooth-a:

**Pritisnite i držite gumb funkcije daljinskog upravljanja** 3 sekunde. Vidjet ćete odbrojavanje “3-2-1”, i bit će prikazan simbol za Bluetooth. Pustite **gumb funkcije daljinskog upravljanja**. Ikona Bluetooth-a bljeskat će dok traje uparivanje perilice s pametnim uređajem. Ako je veza uspješna svjetlo ikone će ostati upaljeno.

#### Za onemogućavanje Bluetooth-a:

**Pritisnite i držite gumb funkcije daljinskog upravljanja** 3 sekunde.

Vidjet ćete odbrojavanje “3-2-1”, i nestaje simbol za Bluetooth.



#### INFORMACIJE

- Morate završiti prvo postavljanje HomeWhiz aplikacije da bi omogućili Bluetooth. Nakon postavljanja, ako pritisnete gumb za funkciju daljinskog upravljanja dok je gumb u položaju Preuzimanje programa/Daljinsko upravljanje, Bluetooth veza će se omogućiti automatski.

## 5.12 Koraci sušenja



### 5.12.1 Nivo sušenja za peglanje

Sušenje se obavlja sve dok se ne postigne razina suhoće Suho za glačanje.

### 5.12.2 Nivo sušenja rublja za pohranu u ormar

Sušenje se nastavlja sve dok se ne postigne razina suhoće Suho za ormar.



### 5.12.3 Nivo extra sušenja rublja za pohranu u ormar

Sušenje se nastavlja sve dok se ne postigne razina suhoće Ekstra Suho za ormar.



#### INFORMACIJE

- Razina suhoće može se promijeniti ovisno o mješavini rublja, vrsti materijala, količini i razini vlažnosti rublja.
- Nemojte koristiti stroj za sušenje rublja koje sadrži čipku, til, lančiće, perle, šljokice, žicu itd ili rublje s visokim sadržajem svile.

### 5.12.4 Vremenski zasnovano sušenje - minute

Možete odabrati sušenje na 30, 90 ili 150 minuta da biste dosegli željenu razinu suhoće na nižoj temperaturi.



#### INFORMACIJE

- Kada sušite malu količinu rublja (najviše 2 komada), potrebno je odabrati korake zakazanog sušenja u programima za sušenje pamuka ili sintetike.
- Ako odjeća nije na željenom razini suhoće na kraju programa sušenja, moguće je odabrati zakazano sušenje da bi se proces dovršio.
- Kad je odabrana ova funkcija, stroj obavlja sušenje u trajanju namještenog vremena neovisno o stupnju sušenja.

### 5.13 Prikaz vremena

Dok je program uključen vrijeme preostalo do kraja programa će se prikazati u satima i minutama, primjerice „01:30“.



#### INFORMACIJE

- Vrijeme programa može biti različito od vrijednosti u odjeljku „Tablica programa i potrošnje” ovisno o pritisku vode, tvrdoći i temperaturi vode, sobnoj temperaturi, količini i vrsti rublja, odabranim dodatnim funkcijama i promjenama napona.

### 5.14 Vrijeme završetka



Pomoću funkcije **Vrijeme završetka** početak programa moguće je odgoditi do 24 sata. Nakon pritiska na tipku **Vrijeme završetka** prikazuje se procijenjeno vrijeme završetka programa.

Ako je postavljeno **Vrijeme završetka**, uključit će se svjetlo **Vrijeme završetka**.

Da biste osigurali da je funkcija Vremena završetka omogućena te da program završava na kraju definiranog trajanja, trebate pritisnuti **Početak / Pauza** nakon postavljanja trajanja. Gumb **Početak/Pauza** će prestati treptati i ostat će uključen.

Ako želite opozvati funkciju vremena završetka, pritisnite tipku **Vrijeme završetka** sve dok se ne isključi lampica vremena završetka ili pritisnite tipku za **uključivanje/isključivanje** kako biste isključili pa uključili perilicu.

1. Otvorite vrata za punjenje, stavite rublje i deterdžent itd.
2. Odaberite program za pranje, temperaturu, brzinu centrifuge i po potrebi pomoćne funkcije.
3. Pritisnite gumb **Vrijeme završetka** da biste podesili vrijeme završetka. Upalit će se svjetlo za Vrijeme završetka
4. Pritisnite gumb **Početak/Pauza**. Odbrojavanje vremena počinje. znak ":" usred završnog vremena na zaslonu će početi treptati.



#### INFORMACIJE

- Ne upotrebljavajte tekuće deterdžente kada aktivirate funkciju vremena završetka! Mrlje mogu ostati na odjeći.
- Tijekom odbrojavanja Vremena završetka, vrata su zaključana. Pritisnite tipku **Početak/Pauza** da biste otključali vrata i prebacili uređaj na pauzu. Na kraju odbrojavanja isključuje se pokazatelj vremena završetka, ciklus pranja počinje i vrijeme odabranog programa pojavljuje se na zaslonu.
- Kada odabir vremena završetka završi, vrijeme koje se pojavljuje na zaslonu sastoji se od vremena završetka i trajanja odabranog programa.

## 5.15 Pokretanje programa

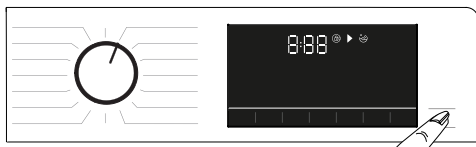

1. Pritisnite gumb **početak/pauza** da biste pokrenuli program.
2. Trepćuće svjetlo gumba **početak/pauza** ostat će uključeno, pokazujući da je program započeo.
3. Vrata za punjenje će biti zaključana. Kad su vrata zaključana, prikazat će se upozorenje za „Zaključavanje vrata“.

## 5.16 Zaključavanje vrata za punjenje



Na vratima za punjenje stroja postoji sustav za zaključavanje koji sprječava otvaranje vrata za punjenje kada razina vode nije odgovarajuća za otvaranje vrata. Svjetlo „Vrata za punjenje zaključana“ na ploči svijetli kada su vrata za utovar zaključana.



### INFORMACIJE

- Vrata će biti zaključana ako je odabrana funkcija daljinskog upravljanja. Za otvaranje vrata, trebate pritisnuti tipku daljinskog upravljača ili promijeniti položaj programa za deaktiviranje funkcije daljinskog upravljača.

### Otvaranje vrata za punjenje u slučaju nestanka struje:



### INFORMACIJE

- U slučaju nestanka struje, možete ručno otvoriti vrata za punjenje ispod poklopca filtra za pumpu kako biste ručno otvorili vrata za punjenje.



### UPOZORENJE!

- Prije otvaranja vrata za punjenje provjerite nema li vode u stroju da ne bi došlo do poplave. Voda može biti vruća i može prouzrokovati opekline.

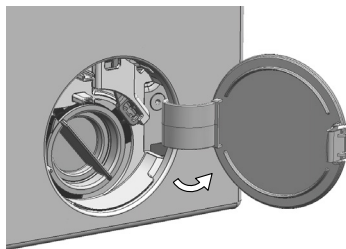

- Isključite i iskopčajte uređaj iz napajanja.
- Otvorite poklopac filtra pumpe.

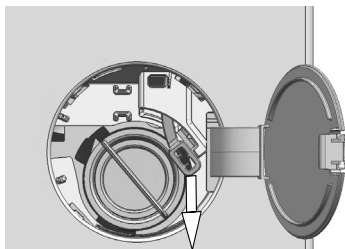

- Alatom uklonite sigurnosnu ručicu vrata za punjenje iza poklopca filtra.
- Otvorite vrata za punjenje za punjenje povlačenjem ručice vrata za punjenje za slučaj nužde prema dolje.
- Pokušajte ponovo povući ručicu prema dolje ako se vrata za punjenje ne otvore.
- Nakon otvaranja vrata za punjenje vratite sigurnosnu ručicu vrata za punjenje u prvobitni položaj.

## 5.17 Promjena odabira nakon početka izvođenja programa

### 5.17.1 Dodavanje rublja nakon početka programa:

Kad pritisnete gumb **Start/Pause** lampica „Vrata za punjenje zaključana“ na tabli ugasit će se ako je razina vode u stroju prikladna.

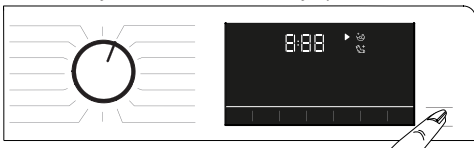

Ako razina vode u stroju nije prikladna kada pritisnete gumb **Start/Pause** tabla će vas upozoriti da su vrata zatvorena.

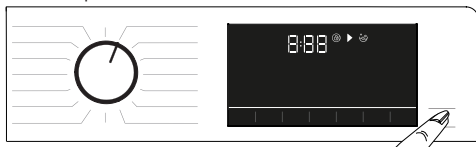

### 5.17.2 Prebacivanje stroja na pasivni režim rada

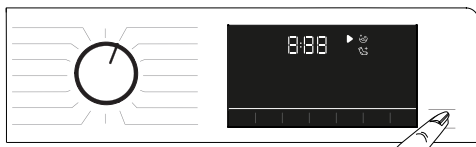

Pritisnite gumb za **početak/pauzu** da biste prebacili perilicu na pasivni način rada.

### 5.17.3 Promjena odabira programa nakon početka programa:

Ako nije omogućeno Zaključavanje zbog djece možete promijeniti program dok je drugi u uporabi. To će otkazati trenutni program.



#### INFORMACIJE

- Novo odabrani program će početi iznova.

### 5.17.4 Promjena pomoćne funkcije, brzine centrifuge i postavki temperature

Ovisno o tome do kojeg je koraka program došao, možete opozvati ili odabrati pomoćne funkcije. Pogledajte „Odabir pomoćne funkcije”. Također možete promijeniti postavke brzine centrifuge, temperature i sušenja. Pogledajte „Odabir brzine centrifuge” i „Odabir temperature”.



#### INFORMACIJE

- Vrata za punjenje se neće otvoriti ako je temperatura vode u stroju visoka ili ako je razina vode iznad otvora vrata.

## 5.18 Opoziv programa

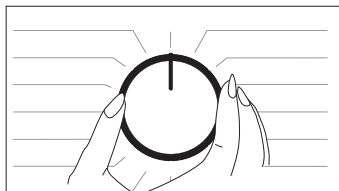

Ovaj će program biti otkazan ako je gumb za odabir programa promijenjen na drugi program ili ako stroj isključite ili uključite ovim gumbom.



#### INFORMACIJE

- Program se neće otkazati ako okrenete gumb za odabir programa dok je omogućeno zaključavanje zbog djece. Prvo biste trebali otkazati zaključavanje zbog djece.
- Ako želite otvoriti vrata za punjenje nakon što ste otkazali program, ali to ne možete jer je razina vode u stroju iznad osnovne crte vrata za punjenje, okrenite gumb za odabir programa na program Pump+Spin (pumpa+centrifuga) i ispustite vodu u stroju.

## 5.19 Kraj rada programa

Nakon završetka programa, prikazat će se simbol za završetak.

Ako unutar 10 minuta ne pritisnete nijedan gumb, perilica će se isključiti. Isključeni su zaslon i svi pokazatelji. Pritiskom na bilo koji gumb, prikazat će se dovršeni koraci programa

## 5.20 Vaš stroj ima funkciju „Režim pauze“.

Nakon uporabe gumba uključeno/isključeno za uključivanje stroja, ako niste pokrenuli nijedan program u koraku odabira ili niste izveli ništa drugo, ili ne uradite ništa naredne 2 minute nakon završetka odabranog programa, program će se automatski prebaciti u režim rada uštede energije. Također, ako proizvod ima zaslon na kojem se prikazuje vrijeme programa, taj će se zaslon potpuno isključiti. Okretanjem tipke za odabir programa ili dodiranjem na bilo koju tipku, svjetla će se vratiti u prethodno stanje. Odabiri koje ste napravili izlaskom iz načina učinkovitosti energije mogu se promijeniti. Provjerite ispravnost svojih odabira prije njihova pokretanja. Ako je potrebno napravite usklađivanje ponovno. Ovo nije pogreška.

## 5.21 HomeWhiz i funkcija daljinskog upravljanja

Aplikacija HomeWhiz omogućava vam da s pomoću pametnog uređaja provjerite status perilice i dobijete informacije o njoj. Zahvaljujući aplikaciji HomeWhiz putem pametnog uređaja možete izvršiti razne postupke jednako kao i putem perilice. Uz to, neke značajke možete upotrebljavati samo putem funkcije HomeWhiz. Da biste upotrebljavali Bluetooth značajku perilice, trebate preuzeti aplikaciju HomeWhiz iz trgovine aplikacija na vašem pametnom uređaju. Da biste preuzeli aplikaciju, pametni uređaj mora biti povezan na internet. Ako prvi put upotrebljavate aplikaciju, pratite upute na zaslonu kako biste dovršili proces registracije korisnika. Kada se registrirate, putem tog računara možete upravljati svim proizvodima u vašem domu koji podržavaju značajku HomeWhiz. Dodirnite „Dodaj/Ukloni uređaj” u aplikaciji HomeWhiz da biste vidjeli proizvode uparene s vašim računom. Možete upariti ove proizvode na ovoj stranici.



### INFORMACIJE

- Da biste upotrebljavali funkciju HomeWhiz, aplikacija HomeWhiz mora biti instalirana na vašem pametnom uređaju, a perilica mora biti uparena s njime putem Bluetooth-a. Ako perilica nije uparena s pametnim uređajem, radi kao uređaj koju nema značajku HomeWhiz.
- Perilica će raditi kao da je uparena s pametnim uređajem putem Bluetooth-a. Komande izrađene od aplikacije bit će omogućene kroz ovo uparivanje. Iz tog razloga, Bluetooth signal između proizvoda i pametnog uređaja mora biti dostatno jak.
- Posjetite [www.homewhiz.com](http://www.homewhiz.com) da biste vidjeli verzije Androida i iOS-a koje podržava HomeWhiz aplikacija.



### UPOZORENJE!

- Sigurnosne mjere opisane u odjeljku „OPĆE SIGURNOSNE UPUTE” korisničkog priručnika također su primjenjive na upotrebljavanje perilice putem funkcije HomeWhiz.

## 5.21.1 Postavljanje HomeWhiz

Vaš proizvod i HomeWhiz aplikacija moraju biti povezani da bi se pokrenula aplikacija. Za uspostavljanje ove veze, molimo pratite korake ispod za postavljanje i na vašem proizvodu i na aplikaciji HomeWhiz.

- Ako prvi put dodajete uređaj, u aplikaciji HomeWhiz dodirnite gumb „Dodaj/Ukloni uređaj”. Zatim dodirnite „Dodirnite ovdje za postavljanje novog uređaja”. Pratite korake ispod kao i naputke iz HomeWhiz aplikacije da biste završili postavljanje.
- Perilica mora biti isključena da biste započeli postavljanje. Istovremeno pritisnite i držite gumb za temperaturu i gumb funkcije daljinskog upravljanja 3 sekunde da biste perilicu prebacili na način postavljanja aplikacije HomeWhiz.



- Kada je perilica u načinu postavljanja aplikacije HomeWhiz, na zaslonu će se prikazati animacija, a ikona Bluetooth-a bljeskat će dok se perilica ne upari s pametnim uređajem. U ovom načinu rada, omogućen je samo programski gumb. Ostali gumbi su onemogućeni.



- Na zaslonu aplikacije odaberite željenu perilicu i pritisnite dalje.
- Nastavite čitati upute na zaslonu dok vas aplikacija HomeWhiz ne upita o proizvodu koji želite povezati s pametnim uređajem.
- Vratite se aplikaciji HomeWhiz i pričekajte da se postavljanje dovrši. Kada je postavljanje dovršeno, dajte ime svojoj perilici. Sada možete dodirnuti zaslon da biste vidjeli proizvod koji ste dodali aplikaciji HomeWhiz.



## INFORMACIJE

- Ako ne možete obaviti uspješno postavljanje u roku od 5 minuta, perilica će se automatski isključiti. U tom slučaju morat ćete ponovno započeti postavljanje. Ako se problem i dalje pojavljuje obratite se ovlaštenom serviseru.
- Perilicu možete upotrebljavati s više pametnih uređaja. Za to preuzmite aplikaciju HomeWhiz i na druge pametne uređaje. Kada pokrenete aplikaciju, morat ćete se prijaviti putem računara koji ste prethodno stvorili i uparili s perilicom. U suprotnom pročitajte „Postavljanje perilice povezane s drugim računom“.



## UPOZORENJE!

- Za postavljanje HomeWhiza, vaš pametni uređaj mora biti povezan na internet. U suprotnom vam aplikacija HomeWhiz neće dozvoliti da uspješno dovršite postavljanje. Ako imate problema s povezivanjem na internet, obratite se svom pružatelju internetskih usluga.



## INFORMACIJE

- Aplikacija HomeWhiz može zatražiti od vas da unesete broj proizvoda naveden na oznaci proizvoda. Oznaka proizvoda se nalazi s unutarnje strane vrata proizvoda. Broj proizvoda je zapisan na ovoj oznaci.

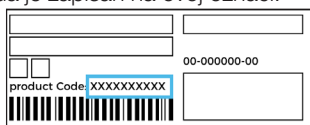

### 5.21.2 Postavljanje perilice povezane s drugim računom

Ako je perilica koju želite upotrijebiti prethodno povezana na sustav s drugim računom, morate postaviti novu vezu između svoje aplikacije HomeWhiz i perilice.

- Preuzmite aplikaciju HomeWhiz na novi pametni uređaj koji želite upotrebljavati.
- Stvorite novi račun i prijavite se na njega putem aplikacije HomeWhiz.
- Pratite korake postavljanja HomeWhiza (5.21.1 Postavljanje HomeWhiza) da biste završili postavljanje.



## UPOZORENJE!

- Dok funkcije HomeWhiz i daljinsko upravljanje vašeg proizvoda rade putem uparenja Bluetooth-om, proizvod možete pokrenuti samo jednom putem HomeWhiz aplikacije.

### 5.21.3 Funkcija daljinskog upravljanja i kako se upotrebljava

Nakon što postavite aplikaciju HomeWhiz, Bluetooth će se automatski uključiti. Da biste uključili ili isključili Bluetooth vezu, pogledajte 5.11.2 Bluetooth 3". Ako isključite pa uključite vaš stroj dok je omogućen Bluetooth, ista će se ponovno povezati automatski. Ako upareni uređaj ode van opsega, Bluetooth veza će se automatski isključiti. U to slučaju morate ponovno uključiti Bluetooth ako želite upotrebljavati funkciju daljinskog upravljanja. Status veze možete pratiti putem znaka za Bluetooth na zaslonu. Ako je simbol uključen, ovo znači da je Bluetooth veza omogućena. Ako je simbol uspostavljen, proizvod se pokušava povezati. Ako je simbol isključen, to znači da nemate vezu.



## UPOZORENJE!

- Ako je Bluetooth veza na vašoj perilici uključena, možete odabrati funkciju daljinskog upravljanja. Ako ne možete odabrati funkciju daljinskog upravljanja, provjerite status veze. Ako veza ne uspije, ponovite početne postavke postavljanja na uređaju.
- Iz sigurnosnih razloga, vrata proizvoda ostat će zaključana dok je omogućena funkcija daljinskog upravljanja, neovisno o načinu rada. Ako želite otvoriti vrata perilice, morate okrenuti kotačić za odabir programa ili pritisnuti tipku za daljinsko upravljanje da biste isključili daljinsko upravljanje.

Ako želite na daljinu upravljati perilicom, morate uključiti funkciju daljinskog upravljanja pritiskom na gumb za daljinsko upravljanje kada je kotačić za odabir programa na upravljačkoj ploči perilice postavljen na Preuzmi program/ daljinsko upravljanje. Nakon pristupa proizvodu vidjet ćete zaslon sličan onom ispod.



Kad je daljinsko upravljanje omogućeno, možete jedino upravljati i isključiti stroj te pratiti status perilice. Sve funkcije osim zaključavanja zbog djece mogu se upravljati putem aplikacije. Pokazatelj funkcije na gumbu pokazuje je li funkcija daljinskog upravljanja uključena ili isključena. Ako je funkcija daljinskog upravljanja isključena, na rublju se obavljaju sve operacije, a na aplikaciji je dopušteno samo praćenje statusa. Ako se funkcija daljinskog upravljanja ne može omogućiti, čut ćete upozorenje nakon pritiskanja gumba. Ovo se može javiti ako je proizvod uključen ili ako nema proizvoda koji je uparen putem bluetootha. Primjeri za takve slučajeve su isključene postavke Bluetooth-a ili vrata perilice su otvorena. Kada omogućite ovu funkciju perilice, navedena funkcija će ostati aktivna osim za određene slučajeve, dopuštajući vam da upravljate vašom perilicom putem Bluetootha.

#### **U određenim slučajevima isključuje se iz sigurnosnih razloga:**

- Kada dođe do prekida napajanja.
- Kad je gumb programa okrenut za odabir drugačijeg programa ili kad je proizvod isključen

### **5.21.4 Rješavanje problema**

Pratite korake ispod ako imate problem s upravljanjem ili povezivanjem. Pratite pojavljuje li se problem i dalje nakon što se poduzeli određene korake. Ako problem nije riješen, učinite sljedeće.

- Provjerite je li pametni uređaj povezan na odgovarajuću kućnu mrežu.
- Ponovno pokrenite aplikaciju.
- Isključite pa uključite Bluetooth s pomoću korisničke upravljačke ploče.
- Ako se veza ne može uspostaviti s gore navedenim postupcima, ponovite početne postavke postavljajući na perilici.

Ako se problem i dalje pojavljuje obratite se ovlaštenom serviseru.

## **6 Održavanje i čišćenje**

Vijek trajanja proizvoda produžuje se i problemi do kojih često dolazi smanjuju se ako se redovito čisti.

### **6.1 Čišćenje ladice za deterdžent**

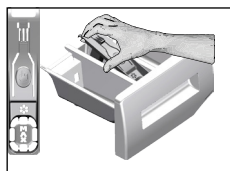

Čistite ladicu za deterdžent redovito (svakih 4-5 ciklusa pranja) kako je prikazano u nastavku da bi se na vrijeme spriječilo nakupljanje deterdženta u prahu.

- 1 Uklonite sifon tako da ga podignete sa stražnje strane kao što je prikazano na slici. Nakon obavljanja u nastavku spomenutog postupka čišćenja, vratite sifon nazad na mjesto i gurnite njegov prednji dio prema dolje da biste bili sigurni da se pločica za zaključavanje zakačila.



#### **INFORMACIJE**

- Ako se u odjeljku za omekšivač ostane više mješavine vode i omekšivača nego obično, sifon se mora očistiti.
2. Operite ladicu raspršivača i sifon u mivaoniku s puno mlake vode. Da biste spriječili kontakt ostataka s kožom, čistite uz pomoć odgovarajuće četke i nosite rukavice.
  - 3 Nakon čišćenja, vratite ladicu nazad na mjesto i pazite da je na mjestu.

### **6.2 Čišćenje vrata za punjenje i bubnja**

Za proizvode s programom za čišćenje bubnja, pogledajte Rukovanje proizvodom - Programi.



#### **INFORMACIJE**

- Ponavljajte postupak čišćenja bubnja jednom u svaka 2 mjeseca.
- Koristite deterdžent ili sredstvo protiv kamenca koje je prikladno za perilice.



Nakon svakog pranja i sušenja, pazite da u bubnju nema stranih tijela. Ako su rupe prikazane na slici u nastavku začepljene, otvorite ih pomoću čačkalice.



## INFORMACIJE

- Strane tvari od metala u bubnju će uzrokovati mrlje od hrđe. Očistite mrlje na bubnju pomoću sredstva za čišćenje za nehrđajući čelik. Nikada nemojte koristiti čeličnu vunu ili jastučić od žice.



## OPREZ!

- Nikada ne koristite spužvu ili materijale za ribanje. To će oštetiti obojene, kromirane i plastične površine.

## 6.3 Čišćenje kućišta i upravljačke ploče

Obrišite po potrebi kućište uređaja vodom sa sapunicom ili nekorozivnim blagim deterdžentima u gelu i obrišite suhom krpom. Za brisanje upravljačke ploče koristite samo meku i vlažnu krpnu.

## 6.4 Čišćenje filtra za dovod vode

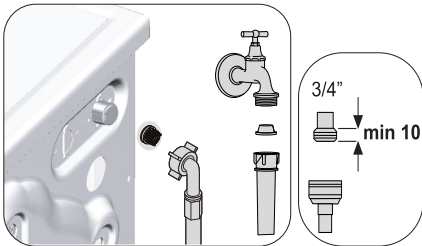

Na kraju svakog ventila za dovod vode na stražnjoj strani stroja i na kraju svakog crijeva za dovod vode kod spoja nalazi se filter. Ti filteri sprječavaju ulaženje stranih tijela i prljavštine iz vode u stroj. Filtre je potrebno očistiti ako su prljavi.

1. Zatvorite slavine.

2. Uklonite matice na crijevima za dovod vode da biste pristupili filterima na ventilima za dovod vode. Očistite ostatke odgovarajućom četkom. Ako su filteri previše prljavi, uklonite ih s mjesta kliještama i očistite na ovaj način.
3. Izvadite filtre na ravnim krajevima crijeva za dovod vode skupa s brtvama i dobro ih očistite pod tekućom vodom.
4. Pažljivo vratite brtvila i filter na njihova mjesta i zavrnite matice crijeva rukom.

## 6.5 Odljev sve preostale vode i čišćenje pumpe filtra

Sustav filtera u vašem stroju sprječava ulazak krutih predmeta kao što su gumbi, kovanice i vlakna tkanine te začepljivanje propelera pumpe tijekom izbacivanja vode pranja. Na taj će se način voda izbaciti bez problema, a produžiti će se vijek trajanja pumpe. Ako vaša perilica ne uspije izbaciti vodu, filter pumpe je začepljen. Filter se mora čistiti kad god je začepljen ili svaka 3 mjeseca. Da biste očistili filter pumpe morate izbaciti vodu. Osim toga, prije transporta stroja (npr. pri selidbi u drugu kuću) i u slučaju zamrzavanja vode, voda se mora izbaciti do kraja.



## OPREZ!

- Strana tijela koja ostanu u filtru pumpe mogu oštetiti vašu perilicu ili uzrokovati buku.
- Ako se proizvod ne upotrebljava, zatvorite slavinu, uklonite glavnu cijev i ispuštite vodu iz stroja na mjestima na kojima postoji opasnost od zamrzavanja.
- Nakon svake upotrebe zatvorite slavinu s kojom je povezano glavno crijevo.

1. Da biste očistili prljavi filter i ispuštili vodu, isključite perilicu iz napajanja kako biste prekinuli dovod struje.



## OPREZ!

- Temperatura vode u perilici može porasti do 90 °C. Da biste izbjegli rizik od opekline, filter čistite nakon hlađenja vode u stroju.

2. Otvorite poklopac filtra. Pritisnite jezičak u pravcu strelice i povucite ga prema sebi.

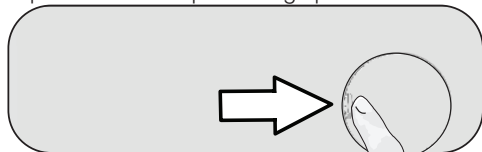

3. Za izbacivanje vode iz stroja.

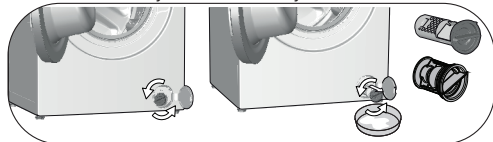

- Da biste sakupili vodu koja teče iz filtra, ispred filtra stavite veliku posudu.
  - Okrenite i otpustite filter pumpe dok voda ne počne istjecati (u smjeru suprotnom od smjera kazaljke na satu). Usmjerite vodu koja teče u posudu koju ste stavili ispred filtra. Uvijek držite krpu u blizini da možete pokupiti prolivenu vodu.
  - Kad voda unutar stroja bude izbačena, izvadite filter tako da ga okrenete do kraja.
4. Očistite sav talog u filtru, kao i vlakna oko propelera ako ih ima.
5. Zamijenite filter.
6. Zatvorite poklopac filtra.

## 7 Rješavanje problema

### Programi ne počinju nakon što se vrata za punjenje zatvore.

- Tipka za početak/pauzu/opoziv nije pritisnuta. >>> \*Pritisnite tipku za početak/pauzu/opoziv.
- Ako je prepunjeno može biti teško zatvoriti vrata. >>> \*Napunite manje rublja i uvjerite se da se vrata za punjenje zatvaraju pravilno.

### Program se ne može uključiti niti odabrati.

- Perilica se prebacila u način rada samozaštite zbog problema s infrastrukturom (mrežni napon, tlak vode itd.). >>> Za opoziv programa okrenite tipku za odabir programa te odaberite drugi program. Prethodni će se program otkazati. (vidi „Otkazivanje programa“).

### Voda je u perilici.

- Možda je ostalo malo vode u proizvodu zbog postupka kontrole kvalitete tijekom proizvodnje. >>> To nije kvar, voda ne šteti stroju..

### Na dnu uređaja curi voda.

- Može postojati problem s crijevima ili filtrom pumpe.>>> Uvjerite se da su brtve crijeva za dovod vode pravilno zatvorene. Čvrsto spojite crijevo na slavinu.
- Filter pumpe nije čvrsto zatvoren. >>> Pobrinite se da je filter pumpe čvrsto zatvoren.

### Stroj ne uzima vodu.

- Slavina je možda zatvorena. >>> Otvorite slavine.
- Crijevo za dovod vode je možda savijeno. >>> Ispravite crijevo.
- Filter za dovod vode je možda začepljen. >>> Očistite filter.
- Vrata za punjenje možda nisu zatvorena. >>> Zatvorite vrata za punjenje.

### Stroj ne ispušta vodu.

- Crijevo za ispuštanje vode je možda začepljeno ili presavijeno. >>> Očistite ili izravnajte crijevo.
- Filter pumpe je možda začepljen. >>> Očistite filter pumpe.

### Stroj vibrira ili stvara buku.

- Perilica možda nije položena ravno. >>> Prilagodite nožice kako bi perilica bila ravno položena.
- Neka kruta tvar možda je ušla u filter pumpe. >>> Očistite filter pumpe.
- Transportni sigurnosni vijci možda nisu uklonjeni. >>> Uklonite transportne sigurnosne vijke.
- Količina rublja u perilici je možda premala. >>> Dodajte još rublja u perilicu.
- Stroj je možda prepunjen rubljem. >>> Izvadite dio rublja iz stroja ili prerasporedite rublje rukom kako biste ga ravnomjerno rasporedili u stroju.
- Stroj je možda u kontaktu s tvrdom površinom. >>> Osigurajte da stroj nije u kontaktu ni sa čime.

### Perilica je stala ubrzo nakon početka programa.

- Stroj je možda privremeno prestao raditi zbog pada napona. >>> Nastavit će s radom kad se napon vrati na normalnu razinu.



### Stroj odmah izbacuje vodu koju primi.

- Odvodno crijevo može biti neodgovarajuće visine. >>> Povežite crijevo za odvod vode kao što je opisano u priručniku za korištenje

### Nema vidljive vode u stroju za vrijeme pranja.

- Razina vode se ne može vidjeti izvan stroja. To nije kvar.

### Vrata za punjenje ne mogu se otvoriti.

- Vrata su zaključana zbog razine vode u stroju. >>> Izbacite vodu pokretanjem programa izbacivanja vode ili centrifuge.
- Stroj možda zagrijava vodu ili je u koraku centrifugiranja.>>> Pričekajte dok program završi.
- Vrata za punjenje su možda zaglavljena zbog tlaka kojem su izložena. >>> Uхватite dršku, gurnite i povucite vrata za punjenje da biste ih oslobodili od tlaka te ih otvorite.
- Vrata za punjenje se neće otvoriti ako nema struje. >>> Da biste otvorili vrata za punjenje, otvorite poklopac filtra za pumpu i spustite ručicu za hitne slučajeve koja se nalazi na stražnjoj strani navedenog poklopca. Pogledajte „Zaključavanje vrata za punjenje“ Pogledajte „Zaključavanje vrata za punjenje“

### Pranje traje duže od onoga navedenog u uputama.(\*)

- Tlak vode je možda nizak. >>> Kako je količina vode opala, stroj će pričekati dok uzme adekvatnu količinu vode da bi izbjegao pranje loše kvalitete. Stoga se povećava vrijeme pranja.
- Moguće je da je napon nizak.>>> Ako je napon snabdijevanje nizak, vrijeme pranja se povećava da bi spriječio pranje loše kvalitete.
- Ulazna temperatura vode možda je niska. >>> Vrijeme potrebno za zagrijavanje vode produžuje se u hladnom dobu godine. Vrijeme pranja također se može produžiti da bi se spriječili loši rezultati pranja.
- Broj ciklusa ispiranja i/ili količina vode za ispiranje su možda povećani. >>> Kada je potrebno bolje ispiranje, stroj povećava količinu vode za ispiranje, i dodaje dodatne cikluse ispiranja, ako je neophodno.
- Možda je nastao višak pjene i možda se uključio automatski sustav za apsorpciju pjene zbog uporabe previše deterdženta. >>> Upotrebljavajte preporučenu količinu deterdženta.

### Vrijeme programa se ne odbrojava. (Na modelima sa zaslonom) (\*)

- Programator vremena može se zaustaviti tijekom uzimanja vode. >>> Oznaka programatora vremena neće odbrojavati dok stroj ne uzme dovoljnu količinu vode. Kada su količine vode uzete u opadanju, stroj će pričekati dok ne uzme dovoljno vode da bi izbjegao loše rezultate pranja. Indikator programatora vremena nastaviti će s odbrojavanjem nakon toga.
- Programator vremena može se zaustaviti tijekom grijanja. >>> Oznaka programatora vremena neće odbrojavati dok stroj ne dosegne odabranu temperaturu.
- Programator vremena može se zaustaviti tijekom centrifuge. >>> Možda je uključen sustav za automatsko otkrivanje neuravnoteženog opterećenja zbog neuravnotežene raspodjele rublja u bubnju.

### Vrijeme programa se ne odbrojava. (\*)

- Rublje u stroju je možda neuravnoteženo. >>> Možda je uključen sustav za automatsko otkrivanje neuravnoteženog opterećenja zbog neuravnotežene raspodjele rublja u bubnju.

### Stroj se ne prebacuje na centrifugu. (\*)

- Rublje u stroju je možda neuravnoteženo. >>> Možda je uključen sustav za automatsko otkrivanje neuravnoteženog opterećenja zbog neuravnotežene raspodjele rublja u bubnju.
- Stroj neće centrifugirati ako voda nije do kraja izbačena. >>> Provjerite filter i crijevo za odvod vode.
- Možda je nastao višak pjene i možda se uključio automatski sustav za apsorpciju pjene zbog uporabe previše deterdženta. >>> Upotrebljavajte preporučenu količinu deterdženta.

### Učinak pranja je loš: Odjeća je posivila.(\*\*)

- Upotrebljavana je nedovoljna količina deterdženta tijekom dužeg razdoblja. >>> Upotrebljavajte preporučenu količinu deterdženta koji odgovara tvrdoći vode i rublju.
- Pranje rublja se dulje vrijeme provodilo na niskim temperaturama. >>> Odaberite pravilnu temperaturu za pranje rublja.
- Tvrdi voda i nedostatna količina deterdženta. >>> Korištenje tvrde vode skupa s nedostatnom količinom deterdženta može prouzročiti skupljanje prijavštine i posivljanje rublja tokom vremena. Teško je ukloniti sivi sloj jednom kad se stvori. Upotrebljavajte preporučenu količinu deterdženta koja odgovara tvrdoći vode i rublju.
- Upotrijebljena je prevelika količina deterdženta. >>> Upotrebljavajte preporučenu količinu deterdženta koja odgovara tvrdoći vode i rublju.

### Učinak pranja je loš: ostaju mrlje ili rublje nije bijelo. (\*\*)

- Upotrebljava se nedovoljna količina deterdženta. >>> Upotrebljavajte preporučenu količinu deterdženta koja odgovara rublju.
- Stroj je možda prepunjen. >>> Nemojte prepunjavati stroj. Puniti perilicu količinom preporučenom u „Tablici programa i potrošnje“.
- Možda su odabrani pogrešan program i temperatura. >>> Odaberite ispravan program i temperaturu za pranje rublja.
- Upotrebljava se pogrešna vrsta deterdženta. >>> Upotrebljavajte originalni deterdžent prikladan za stroj.
- Deterdžent je stavljen u pogrešan odjeljak. >>> Umetnite deterdžent u odgovarajući odjeljak. Nemojte miješati izbjeljivač s deterdžentom.

### Učinak pranja je loš: pojavile su se masne mrlje na rublju. (\*\*)

- Bubljanje možda nije čišćenje redovito. Redovito čistite bubanj. U tu svrhu pogledajte. 6.2.

### Učinak pranja je loš: Odjeća loše miriše. (\*\*)

- Pranje na niskim temperaturama i/ili kratkim programima na duže vrijeme izazvat će miris i bakterije u bubnju. >>> Ostavite odškrinute ladicu za deterdžent i vrata za punjenje stroja nakon svakog ciklusa pranja. Tako se ne može stvoriti vlažna okolina u stroju koja je pogodna za bakterije.

## Boja odjeće je izbljedadela. (\*\*)

- Stroj je možda prepunjen. >>> Nemojte prepunjavati stroj.
- Deterdžent je vlažan. >>> Držite deterdžente zatvorenima u okolini u kojoj nema vlage i nemojte ih izlagati prekomjernim temperaturama.
- Odabrana je viša temperatura. >>> Odaberite odgovarajući program i temperaturu u skladu s vrstom i stupnjem onečišćenja rublja.

## Učinak ispiranja je loš

- Količina, marka i uvjeti skladištenja korištenog deterdženta nisu prikladni. >>> Upotrebjavajte deterdžent prikladan za perilicu rublja i rublje. Držite deterdžente zatvorenima u okolini u kojoj nema vlage i nemojte ih izlagati prevelikim temperaturama.
- Možda ste dodali deterdžent u pogrešan odjeljak. >>> Ako ste dodali deterdžent u odjeljak za pretpranje iako niste odabrali program pretpranja, stroj će možda uzeti ovaj deterdžent tijekom procesa ispiranja ili omekšavanja. Umetnite deterdžent u odgovarajući odjeljak.
- Filtar pumpe je začepljen. >>> Provjerite filtar.
- Presavijene je crijevo za odvod. >>> Provjerite crijevo za odvod.

## Rublje je kruto nakon pranja. (\*\*)

- Upotrebjava se nedovoljna količina deterdženta. >>> Uporaba nedovoljne količine deterdženta za odgovarajuću tvrdoću vode može prouzročiti da rublje s vremenom postane kruto. Upotrebjavajte odgovarajuću količinu deterdženta u skladu s tvrdoćom vode.
- Možda ste dodali deterdžent u pogrešan odjeljak. >>> Ako ste dodali deterdžent u odjeljak za pretpranje iako niste odabrali program pretpranja, stroj će možda uzeti ovaj deterdžent tijekom procesa ispiranja ili omekšavanja. Stavite deterdžent u odgovarajući odjeljak.
- Deterdžent je možda pomiješan s omekšivačem. >>> Nemojte miješati omekšivač s deterdžentom. Operite i očistite ladicu vrućom vodom.

## Rublje nema miris omekšivača. (\*\*)

- Možda ste dodali deterdžent u pogrešan odjeljak. >>> Ako ste dodali deterdžent u odjeljak za pretpranje iako niste odabrali program pretpranja, stroj će možda uzeti ovaj deterdžent tijekom procesa ispiranja ili omekšavanja. Operite i očistite ladicu vrućom vodom. Stavite deterdžent u odgovarajući odjeljak.
- Deterdžent je možda pomiješan s omekšivačem. >>> Nemojte miješati omekšivač s deterdžentom. Operite i očistite ladicu vrućom vodom.

## U ladici za deterdžent ima ostataka deterdženta. (\*\*)

- Deterdžent je možda dodan u vlažnu ladicu. >>> Osušite ladicu za deterdžent prije dodavanja deterdženta.
- Deterdžent je vlažan. >>> Držite deterdžente zatvorenima u okolini u kojoj nema vlage i nemojte ih izlagati prekomjernim temperaturama.
- Tlak vode je nizak. >>> Provjerite tlak vode.
- Deterdžent u odjeljku za glavno pranje postao je vlažan dok je perilica primala vodu za pretpranje. Možda su začepljeni otvori odjeljka za deterdžent. >>> Provjerite otvore i očistite ih ako su začepljeni.
- Postoji problem s ventilima ladice za deterdžent. >>> Pozovite ovlaštenog servisera.
- Deterdžent je možda pomiješan s omekšivačem. >>> Nemojte miješati omekšivač s deterdžentom. Operite i očistite ladicu vrućom vodom.

## Na rublju ima ostataka deterdženta.

- Stroj je možda prepunjen. >>> Nemojte prepunjavati stroj.
- Možda su odabrani pogrešan program i temperatura. >>> Odaberite ispravan program i temperaturu za pranje rublja.
- Uporabljena je možda pogrešan deterdžent. >>> Odaberite pravilan deterdžent za pranje rublja.

## U stroju se stvara previše pjene. (\*\*)

- Upotrebjavaju se neprikladni deterdženti za perilicu rublja. >>> Upotrebjavajte deterdžente prikladne za perilicu rublja.
- Upotrebjava se prevelika količina deterdženta. >>> Upotrebjavajte samo dovoljnu količinu deterdženta.
- Deterdžent je možda čuvan pod neprikladnim uvjetima. >>> Držite deterdžent u zatvorenom i suhom prostoru. Nemojte ga čuvati na prevrućem mjestu.
- Zamršeno rublje kako tilovi mogu napraviti previše pjene zbog svoje teksture. >>> Koristite manje deterdženta za ove vrste tkanina.
- Deterdžent je stavljen u pogrešan odjeljak. >>> Umetnite deterdžent u odgovarajući odjeljak.
- Perilica prerano uzima omekšivač. >>> Možda postoji problem s ventilima ili ladicom za deterdžent. Pozovite ovlaštenog servisera.

## Iz ladice za deterdžent izlazi pjena.

- Upotrebjava se prevelika količina deterdženta. >>>>> Pomiješajte 1 žlicu omekšivača i ½ litre vode i ulijte u glavni odjeljak za pranje u ladici za deterdžent.
- Stavite deterdžent u stroj prikladan za programe i maksimalno punjenje kako je označeno u "Tablici programa i potrošnje". Kad upotrebjavate dodatne kemikalije (sredstva za uklanjanje mrlja, izbjeljivači itd.), smanjite količinu deterdženta.

## Rublje ostaje mokro na kraju programa. (\*)

- Možda je nastao višak pjene i možda se uključio automatski sustav za apsorpciju pjene zbog uporabe previše deterdženta. >>> Upotrebjavajte preporučenu količinu deterdženta.

## Sušenje traje predugo.

- Stroj je možda prepunjen. >>> Nemojte prepunjavati stroj.
- Centrifugiranje možda nije dovoljno za rublje. >>> Odaberite veću brzinu centrifugiranja u koracima pranja perilice-sušilice.
- Slavina je možda zatvorena. >>> Otvorite slavine.

## Rublje ostaje vlažno nakon koraka sušenja.

- Odabrani program možda ne odgovara tipu rublja. >>> Provjerite oznake o skrbi na odjeći i odaberite odgovarajući program ili odaberite dodatno vremenske programe.
- Stroj je možda prepunjen. >>> Nemojte prepunjavati stroj.
- Centrifugiranje možda nije dovoljno za rublje. >>> Odaberite veću brzinu centrifugiranja u koracima pranja perilice-sušilice.

### Stoj ili program se ne mogu se pokrenuti.

- Naponski kabel možda nije priključen. >>> Provjerite je li priključen naponski kabel.
- Možda nije odabran program ili pritisnuta tipka za početak/pauzu/opoziv. >>> Provjerite je li odabran program i pazite da perilica nije u pasivnom načinu rada.
- Možda je aktivirana opcija zaključavanja zbog djece. >>> Deaktivirajte opciju zaključavanja zbog djece.

### Rublje se skupilo, izbljedilo, izgubilo boju ili se oštetilo.

- Odabrani program možda ne odgovara tipu rublja. >>>Provjerite oznake o skrbi na odjeći i odaberite odgovarajući program ili odaberite dodatno vremenske programe. Nemojte sušiti rublje koje nije pogodno za sušenje.

### Stroj ne suši.

- Rublje možda nije suho ili funkcija sušenja nije odabrana. >>> Provjerite je li odabrana funkcija sušenja nakon odabranog programa pranja.

### Vrata za punjenje ne mogu se otvoriti.

- Vrata vašeg stroja se možda ne otvaraju iz sigurnosnih razloga. >>>Ako je pokazatelj zaključanih vrata aktivan na zaslonu nakon koraka sušenja, stroj će držati vrata zaključanim zbog vaše sigurnosti sve dok se ne ohladi.
- Vrata za punjenje se neće otvoriti ako nema struju. >>> Da biste otvorili vrata za punjenje, otvorite poklopac filtra za pumpu i spustite ručicu za hitne slučajeve koja se nalazi na stražnjoj strani navedenog poklopca. Pogledajte „Zaključavanje vrata za punjenje”Pogledajte „Zaključavanje vrata za punjenje”

(\*) Centrifuga ne radi kad rublje nije raspodijeljeno ravnomjerno u bubnju da bi se spriječilo oštećenje stroja i njegove okoline. Preuredite rublje i obavite centrifugiranje ponovno.

(\*\*) Bubanj možda nije čišćen redovito. >>> Redovito čistite bubanj. Pogledajte 6.2



#### OPREZ!

- Ako ne možete riješiti problem iako slijedite upute u ovom odjeljku, konzultirajte se s vašim dobavljačem ili ovlaštenim servisera. Nikad nemojte sami pokušavati popraviti perilicu koja ne radi.



#### UPOZORENJE!

- Provjerite odjeljak aplikacije HomeWhiz za odgovarajuće informacije o rješavanju problema.

