

beko

Ahi

Kasutusjuhend

Viryklė

Vartotojo vadovas

Krāsns

Lietotāja rokasgrāmata

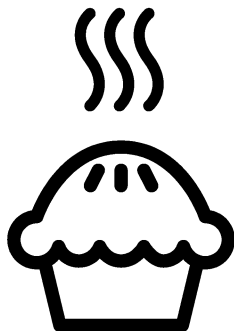

FSM52321DXDS

ET / LT / LV

485.3019.14/R.AB/25.11.2019/3-2

7786986796

Tutvuge palun esmalt käesoleva kasutusjuhendiga!

Lugupeetud klient!

Aitäh, et otsustasite Bekou toote kasuks. Loodetavasti jääte selle kaasaege tehnoloogia järgi valmistatud kvaliteetse toote tööga rahule. Selleks tutvuge enne toote kasutamist hoolikalt kasutusjuhendi ja kõigi kaasasolevate dokumentidega ja hoidke need alles. Kui annate toote üle uuele omanikule, pange kaasa ka kasutusjuhend. Järgige kõiki kasutusjuhendis toodud hoiatusi ja juhiseid.

Pidage meeles, et kasutusjuhendis võib olla juttu mitmest mudelist. Mudelite erinevused on kasutusjuhendis välja toodud.

Sümbolite tähendused

Kasutusjuhendis kasutatakse järgmisi sümboleid:

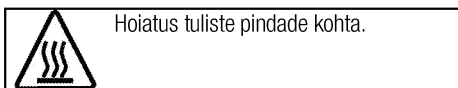
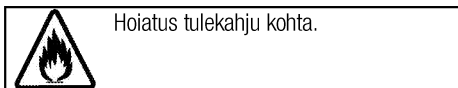
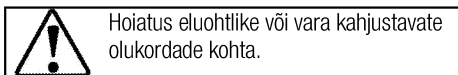
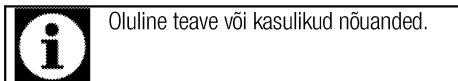

Arçelik A.Ş.
Karaağaç caddesi No:2-6
34445 Sütlüce/Istanbul/TURKEY
Made in TURKEY



This product was manufactured using the latest technology in environmentally friendly conditions.

**1 Olulised hoiatused ning juhised
ohutuse tagamiseks ja keskkonna
säätmiseks 4**

Üldine ohutus	4
Ohutus gaasiga töötamisel	4
Elektriohutus	6
Toote ohutu kasutamine	6
Ettenähtud otstarve	9
Laste ohutuse tagamine	9
Toote kõrvaldamine kasutuselt	9
Pakkematerjali kõrvaldamine	9

2 Üldine teave 10

Ülevaade	10
Pakendi sisu	11
Tehnilised andmed	12
Pihusti tabel	13

3 Paigaldamine 14

Enne paigaldamist	14
Paigaldamine ja ühendamine	15
Gaasitüübi reguleerimine	17
Toote kõrvaldamine kasutuselt	18

4 Ettevalmistused 19

Nõuandeid energia säästmiseks	19
Esimene kasutuskord	19
Kellaaja sisestamine	19
Seadme esmane puhastamine	19
Esmane kuumutamine	19

5 Pliidiplaadi kasutamine 21

Üldine teave toiduvalmistamise kohta	21
Pliidi kasutamine	21

6 Kuidas ahju kasutada 23

Üldine teave küpsetamise, röstimise ja grillimise kohta	23
Elektriahju kasutamine	23
Töörežiimid	24
Ahju kella kasutamine	25
Küpsetusaegade tabel	27
Kuidas grilli kasutada	28
Küpsetamisaegade tabel grillimiseks	28

7 Hoidmine ja hooldus 29

Üldine teave	29
Pliidi puhastamine	29
Juhtpaneeli puhastamine	29
Ahju puhastamine	29
Ahjuukse eemaldamine	30
Ukse siseklaasi eemaldamine	30
Ahjuvalgusti piri vahetamine	32

8 Probleemide lahendamine 33

1 Olulised hoiatused ning juhised ohutuse tagamiseks ja keskkonna säästmiseks

Käesolev peatükk sisaldab ohutusjuhiseid, mis aitavad teil vältida kehavigastusi ja varalist kahju. Nende juhiste eiramisel kaotab garantii kehtivuse.

Üldine ohutus

- Üle 8-aastased lapsed ja füüsilise, meele- või vaimupuudega inimesed või isikud, kellel puuduvad vastavad kogemused või teadmised, võivad seadet kasutada juhul, kui nad teevad seda järelevalve all või on saanud seadme kasutamiseks vajalikud juhised ning mõistavad sellega kaasnevaid ohte.
Lapsed ei tohi seadmega mängida. Lapsed ei tohi omapead seadet puhastada ja hooldada.
- Seadet ei tohi kasutada lapsed ega füüsilise, meele- või vaimse puudega isikud või kogemusteta ja vastavate teadmisteta isikud, kui nad ei tegutse nende ohutuse eest vastutava isiku järelevalve või juhendamise all.
Lapsed ei tohi seadmega mängida, kui puudub järelevalve.
- Kui toode antakse kellelegi teisele isiklikuks kasutamiseks või uuele omanikule, tuleb anda kaasa ka kasutusjuhend, toote etiketid ja

muud olulised dokumendid ja osad.

- Toodet ei tohi asetada vaibaga kaetud põrandale. Sel juhul on õhuringlus toote all takistatud, mistõttu elektriosad võivad üle kuumeneda. See võib põhjustada toote kasutamisel probleeme.
- Paigaldus- ja remonttööd tuleb alati jätta volitatud teeninduse hooleks. Tootja ei vastuta kahjude eest, mis tulenevad volitamata isikute tehtud protseduuridest ja võivad muuta garantii kehtetuks. Enne paigaldamist tutvuge hoolikalt juhistega.
- Ärge kasutage toodet, kui see on rikkis või sellel on nähtavaid vigastusi.
- Kontrollige pärast iga kasutuskorda, et toote funktsiooninupud on välja lülitatud.

Ohutus gaasiga töötamisel

- Gaasiseadmetel ja süsteemidel võivad töid teostada ainult autoriseeritud ja vastava kvalifikatsiooniga isikud.
- Enne paigaldamist veenduge, et tingimused kohalikus jaotusvõrgus (gaasitüüp ja -surve) ja seadme seadistused omavahel sobiksid.

- Seade ei ole ühendatud põlemisproduktide kõrvaldusseadmega. See tuleb paigaldada ning ühendada vastavalt kehtivatele paigalduseeskirjadele. Erilist tähelepanu tuleb pöörata õhutuse kohta käivatele eeskirjadele; Vt. *Enne paigaldamist, lk 14.*
- Gaasipliidi kasutamisel tekivad ruumis soojus, niiskus ja põlemissaadused. Hoolditsege, et köök oleks hästi ventileeritud, eriti seadme kasutamise ajal: hoidke ventilatsioonivad lahti või paigaldage mehaaniline õhutusseade (mehaaniline tõmbekapp). Seadme pikaajalisel intensiivsel kasutamisel võib tekkida vajadus täiendava ventilatsiooni järele, sel juhul võib näiteks lülitada olemasoleva mehaanilise ventilatsiooni võimsamale töörežiimile.
- Regulaarselt tuleb kontrollida, kas gaasiseadmed ja -süsteemid töötavad korralikult. Regulaatorit, voolikut ja voolikuklambrit tuleb aeg-ajalt kontrollida ning vajaduse korral või tootja soovitatud aja möödumisel välja vahetada.
- Puhastage gaasipõleteid regulaarselt. Leek peab olema sinine ning põlema ühtlaselt.
- Ruumi, kus seda toodet kasutatakse, peab olema

paigaldatud korrektselt seadistatud ja töötav vingugaasiandur. Veenduge, et vingugaasiandur töötaks korralikult ja et seda kontrollitaks ja hooldataks tihti.

Vingugaasiandur ei tohi asuda tootest kaugemal kui 2 meetrit.

- Gaasiseadmete puhul on vajalik hea põlemine. Mittetäieliku põlemise puhul võib tekkida süsinikmonooksiid (CO). Süsinikmonooksiid on värvitu, lõhnatu ja väga toksiline gaas, mille mõju on isegi väga väikestes kogustes surmav.
- Gaasilõhna tundmise puhuks nõudke kohalikult gaasitarnijalt teavet gaasiabinumbrite ning ohutusmeetmete kohta.

Kui tunnete gaasilõhna:

- Ärge kasutage lahtist tuld ning ärge suitsetage. Ärge kasutage elektrilüliteid (nt lambi lülitit, uksekella vms). Ärge kasutage mobiil- ega lauatelefoni. Plahvatuse ja mürgistuse oht!
- Avage ukсед ja aknad.
- Sulgege kõik gaasiseadmete ja gaasimõõtja klapid.
- Kontrollige, et kõik torud ja ühendused oleksid kõvasti kinni. Kui tunnete jätkuvalt gaasilõhna, lahkuge korterist.
- Hoiatage naabreid.

- Helistage tuletõrjesse. Kasutage väljaspool maja asuvat telefoni.
- Ärge sisenege ruumidesse enne, kui olete saanud kinnituse, et see on ohutu.

Elektriohutus

- Rikkis toodet ei tohi kasutada, vaid see tuleb lasta volitatud teeninduses korda teha. Elektrilöögi oht!
- Toote võib ühendada ainult maandatud elektrikontakti/-liiniga, mille pinge ja kaitse vastavad tabelile “Tehnilised andmed”. Laske maandus paigaldada kvalifitseeritud elektrikul olenemata sellest, kas kasutate toodet transformaatoriga või ilma. Meie ettevõtte ei vastuta probleemide eest, mis on tingitud toote kasutamisest ilma kohalikele eeskirjadele vastava maanduseta.
- Ärge kunagi peske toodet veega uhtudes või üle kallates! Elektrilöögi oht!
- Ärge kunagi puudutage pistikut märgade kätega! Ärge kunagi eemaldage pistikut juhtmest tõmmates, vaid hoidke pistikust.
- Paigaldamise, hoolduse, puhastamise ja remondi ajaks tuleb toode vooluvõrgust lahutada.
- Kui toote toitejuhe saab viga, peab tootja, hooldusfirma või vastava kvalifikatsiooniga elektrik

ohu vältimiseks selle välja vahetama.

- Seade tuleb paigaldada nii, et selle saab võrgust täielikult lahti ühendada. Lahtiühendamise võimalus tuleb tagada voolupistikuga või püsielektrisüsteemi paigaldatud lülitiga, mis vastab ehitusnõuetele.
- Kasutamisel ahju tagakülge kuumeneb. Veenduge, et gaasitorud ega elektrijuhtmed ei puutu vastu ahju tagakülge, sest kuumus võib neid kahjustada.
- Ärge muljuge toitejuhet ahjuukse ja korpuse vahele ja ärge asetage seda tuliste pindade peale. Juhtme isolatsioon võib sulada ning lühise tõttu võib tekkida tulekahju.
- Elektriseadmetel ja -süsteemidel peaksid töid teostama ainult volitatud ja vastava kvalifikatsiooniga isikud.
- Kahjustuste tekkimisel lülitage toode välja ning lahutage see vooluvõrgust. Selleks lülitage välja kaitsekork.
- Veenduge, et kaitsme voolutugevus vastab toote niminäitajatele.

Toote ohutu kasutamine

- HOIATUS: Seade ja selle välispinnad muutuvad kasutamise käigus tuliseks. Kindlasti tuleb hoiduda kokkupuutest

kuumutuselementidega. Alla 8-aastased lapsed tuleb seadmest eemal hoida, välja arvatud juhul, kui nad on täiskasvanu pideva jälgimise all.

- Ärge kasutage toodet, kui mõtlemisvõime või koordineerimine on alkoholi ja/või uimastite tarbimise tagajärjel halvenenud.
- Olge toitumisesse alkohoolseid jooke lisades ettevaatlik. Kõrgel temperatuuril alkohol aurustub ning võib tuliste pindadega kokku puutudes põhjustada tulekahju.
- Ärge asetage toote lähedusse kergestisüttivaid materjale, kuna selle küljed võivad kasutamise ajal kuumeneda.
- Kasutamise käigus seade kuumeneb. Kindlasti tuleb hoiduda kokkupuutest ahju sees paiknevate kuumutuselementidega.
- Ärge tõkestage ventilatsiooniavasid.
- Ärge kuumutage ahjus suletud konservikarpe ja klaaspurke. Purgis tekkida võiva surve tagajärjel võib see lõhkeda.
- Ärge asetage küpsetusplaate, nõusid või fooliumit ahju põhja. Kogunev kuumus võib ahju põhja kahjustada.
- Ärge kasutage ahju ukseklaasi puhastamiseks tugevatoimelisi abrasiivseid puhastusvahendeid

ega teravaid metallkraabitsaid, sest need võivad pinda kriimustada ning põhjustada klaasi purunemise.

- Ärge kasutage puhastamiseks aurupuhasteid, muidu võite saada elektrilöögi.
- (Varieerub olenevalt toote mudelist.)

Traatresti ja ahjuplaadi asetamine siinidele

Traatrest ja/või ahjuplaat tuleb kindlasti asetada siinidele õigesti. Lükake traatrest või küpsetusplaat kahe siini vahele ja enne sellele toidu asetamist veenduge, et see püsib kindlalt paigal (vt allolevat joonist).

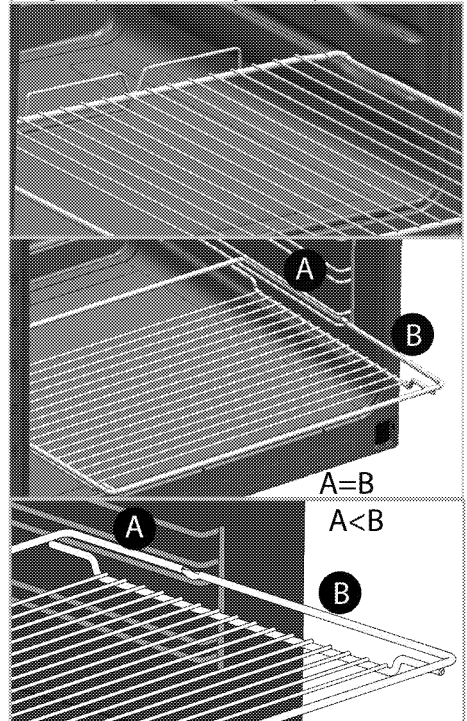

- Ärge kasutage toodet, kui selle esiukse klaas on eemaldatud või mõranenud.
 - Uksekäepide ei ole mõeldud käterättide kuivatamiseks. Ärge riputage ahju külge rätikuid, kindaid vms riidesemeid, kui uks on lahti ja grillifunktsioon töötab.
 - Toitu kuuma ahju pannes või välja võttes kasutage alati kuumuskindlaid pajakindaid.
 - Katke pann või ahjutarvik (nt plaat või rest) küpsetuspaberiga, asetage selle peale toit ning pange kõik eelsoojendatud ahju. Üle ahjutarviku või panni ääre ulatuv küpsetuspaber tuleb eemaldada, et see ei puutuks kütteelementidega kokku. Ärge kunagi kasutage küpsetuspaberit küpsetuspaberi jaoks ettenähtud temperatuurist kõrgemal temperatuuril. Ärge kunagi asetage küpsetuspaberit vahetult ahjupõhjale.
 - HOIATUS: Enne lambipirni vahetamist veenduge, et seade on välja lülitatud – muidu võite saada elektrilöögi.
 - Ärge sulgege kaant enne, kui keeduplaadid või põletid on maha jahtunud. Enne avamist pühkige kaas kuivaks, et vesi ei voolaks ahju tagaküljele ja sisemusse.
 - Ülekuumenemise vältimiseks ei tohi seadet paigaldada dekoratiivse ukse taha.
 - Toode tuleb paigutada otse põrandale. Seda ei tohi asetada aluse või postamendi peale.
 - HOIATUS: Rasva või õli sisaldava anuma jätmine pliidile järelevalveta on ohtlik ja võib põhjustada tulekahju. ÄRGE üritage tuld kustutada veega, vaid lülitage seade välja ja seejärel katke leek nt pajakaane või tuletekiga kinni.
 - TÄHELEPANU: Küpsetamistoimingut peab jälgima. Lühiajalist küpsetamistoimingut peab pidevalt jälgima.
 - HOIATUS: Tuleoht: Ärge hoidke keedupindadel esemeid.
- Toote tuleohutuse tagamine:
- Veenduge, et pistik on kindlalt pesas, et ei tekiks sädemeid.
 - Ärge kasutage kahjustatud või vigastatud juhet. Samuti ei tohi kasutada pikendusjuhet.
 - Vältige niiskuse või vedeliku sattumist toote ühendamiseks kasutatud pistikupesale.
 - Veenduge, et gaasisüsteem on korralikult ühendatud ja puudub gaasilekke oht.

Ettenähtud otstarve

- Toode on mõeldud ainult kodukasutuseks. Kasutamine ettevõtluses ei ole lubatud.
- Seade on mõeldud ainult toidu valmistamiseks. Seda ei tohi kasutada muuks otstarbeks, näiteks ruumi kütmiseks.
- Toodet ei tohi kasutada taldrükute soojendamiseks grillielemendi all, käterätikute ja nõudepesulappide vms kuivatamiseks (riputades need käepidemete külge) ja kütmiseks.
- Tootja ei võta mingit vastutust ebaõige kasutamise või käsitlemise tagajärjel tekkinud kahjude eest.
- Ahju võib kasutada toidu sulatamiseks, küpsetamiseks, hautamiseks ja grillimiseks.

Laste ohutuse tagamine

- HOIATUS: Ligipääsetavad osad võivad kasutamisel kuumeneda. Väikelapsed tuleb eemal hoida.
- Pakkematerjalid on lastele ohtlikud. Hoidke pakkematerjale väljaspool laste käeulastust. Käidelge kõiki pakendijäätmeid vastavalt keskkonnastandarditele.
- Elektri- ja/või gaasiseadmed on lastele ohtlikud. Hoidke lapsed

töötavast seadmest eemal ja ärge laske neil seadmega mängida.

- Ärge asetage seadme kohale asju, mida lapsed võiksid üritada kätte saada.
- Kui uks on avatud, ärge toetage sellele raskeid asju ja ärge lubage lastel selle peal istuda. Muidu võib uks alla vajuda või hinged kahjustada saada.

Toote kõrvaldamine kasutuselt

WEEE direktiivi täitmine ja romuseadme kõrvaldamine:



Seade vastab Euroopa Liidu WEEE direktiivile (2012/19/EL). Seadmel on elektri- ja elektroonikaseadmete jäätmete (WEEE) liigiti kogumise tähis.

Seade on valmistatud kvaliteetsetest osadest ja materjalidest, mis sobivad ringlussevõtmiseks ja taaskasutamiseks. Ärge visake tarbetuks muutunud seadet tavalise olmeprügi ega muude jäätmete hulka. Viige see elektri- ja elektroonikajäätmete kogumispunkti. Kogumispunktide kohta saate täpsemat teavet kohalikust omavalitsusest.

RoHS-direktiivi täitmine:

Seade vastab Euroopa Liidu RoHS-direktiivile (2011/65/EL). See ei sisalda direktiivis mainitud kahjulikke ja keelatud materjale.

Pakkematerjali kõrvaldamine

- Pakkematerjalid on lastele ohtlikud. Hoidke pakkematerjale ohutus kohas, kust lapsed neid kätte ei saa. Toote pakend on valmistatud taaskasutatavatest materjalidest. Kõrvaldage pakkematerjalid nõuetekohaselt ja sorteerige vastavalt taaskasutatavate jäätmete kogumise eeskirjadele. Ärge visake neid olmeprügi hulka.

2 Üldine teave

Ülevaade

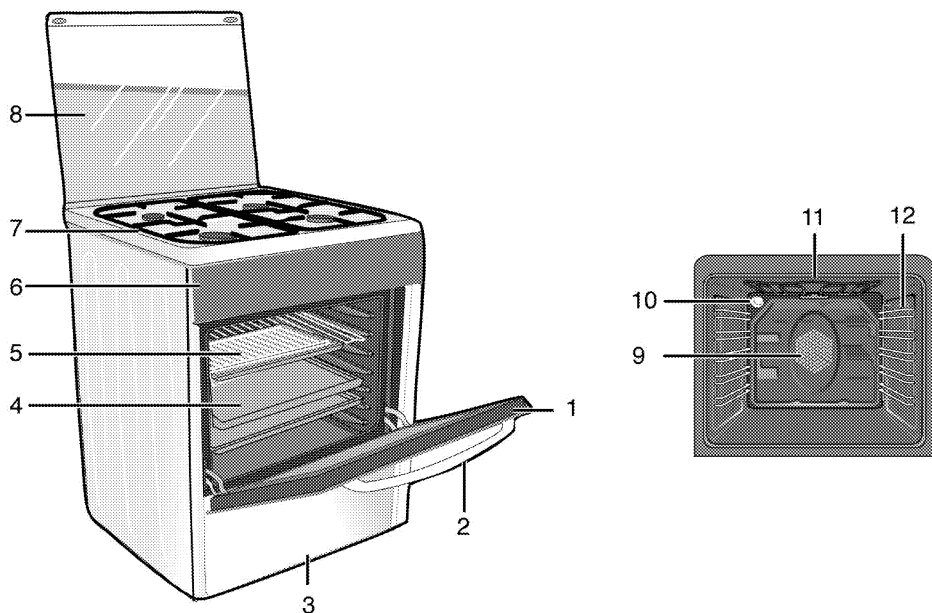

- | | | | |
|---|-------------|----|--|
| 1 | Eesuks | 7 | Põletiplaat |
| 2 | Käepide | 8 | Ülemine paneel |
| 3 | Alumine osa | 9 | Ventilaatori mootor (terasplaadi taga) |
| 4 | Kandik | 10 | Tuli |
| 5 | Traatrest | 11 | Grilli kuumutuselement |
| 6 | Juhtpaneel | 12 | Riituli asendid |

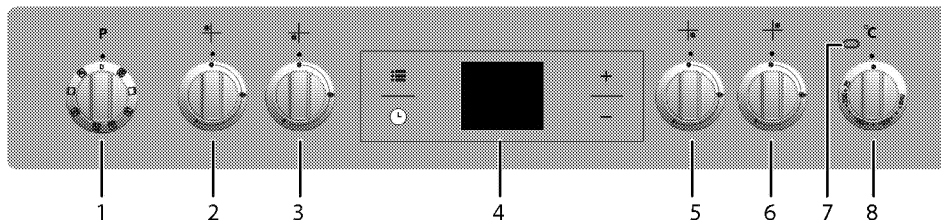

- | | |
|---|---------------------------|
| 1 | Funktsiooninupp |
| 2 | Tavapõleti Vasak tagumine |
| 3 | Kiirpõleti Vasak esimene |
| 4 | Digitaalne taimer |
| 5 | Abipõleti Parem esimene |
| 6 | Tavapõleti Parem tagumine |
| 7 | Termostaadilamp |
| 8 | Termostaatnupp |

Pakendi sisu



Lisavarustus võib sõltuvalt toote mudelist varieeruda. Kõiki kasutusjuhendis kirjeldatud lisasid ei pruugi teie tootel olla.

1. Kasutusjuhend

2. Ahjuplaat

Kasutatakse küpsetiste, külmutatud toitude ning suurte praadide valmistamiseks.

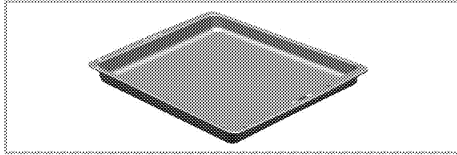

3. Traatrest

Kasutatakse praadide valmistamiseks või haudenõus valmistatavate roogade asetamiseks soovitud kõrgusega siinile.

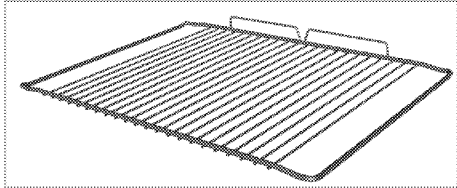
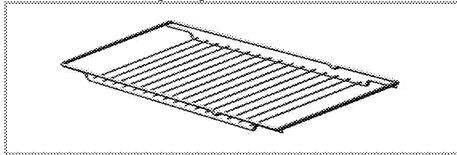

4. Traatresti ja küpsetusplaadi asetamine teleskoopsiinidele (See funktsioon on valikuline. Teie tootel ei pruugi seda olla.)

Teleskoopsiinid võimaldavad küpsetusplaate ja traatrestide hõlpsasti ahju panna ja ahjust välja võtta.

Kui kasutate küpsetusplaati ja traatrestit teleskoopsiinidega, peavad tihvtid teleskoopsiinide tagaosas toetuma traatrestile ja küpsetusplaadi servade vastu.

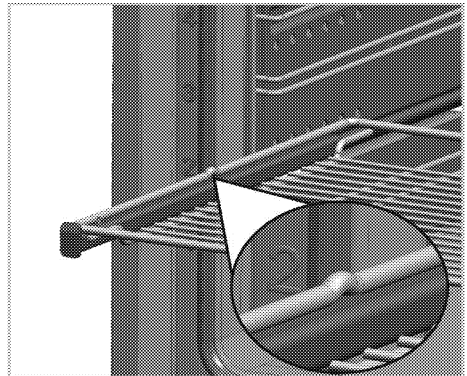
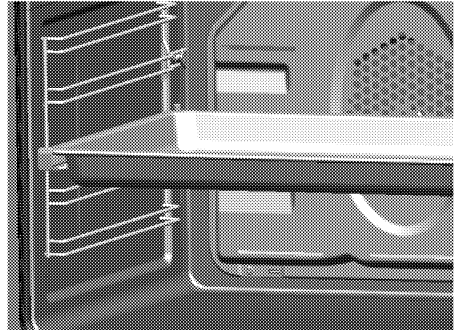

Tehnilised andmed

ÜLDANDMED	
Välismõõtmed (kõrgus/laius/sügavus)	850 mm/500 mm/600 mm
Pinge/sagedus	220-240 V ~ 50 Hz
Energiatarve kokku	2.1 kW
Kaitse	10 A
Juhtme tüüp/ristõige	minH05VV-FG 3 x 1 mm ²
Gaasitoote kategooria	Kat II 2ELs3B/P / Cat II 2H3+ / Cat II 2H3B/P / Cat I 2H
Gaasi tüüp/rõhk	NG 20/20 mbar
Gaasitarbimine kokku	7.9 kW
Gaasi tüübi/surve converteerimine [§]	NG G 2.350/13 mbar
– valikuline	LPG G 30/37 mbar - LPG G 30/28-30 mbar - Propan 31 /37 mbar
PLIIT	
Põletid	
Vasak tagumine	Tavapõletid
Võimsus	2 kW
Vasak esimene	Kiirpõletid
Võimsus	2.9 W
Parem esimene	Abipõletid
Võimsus	1 kW
Parem tagumine	Tavapõletid
Võimsus	2 kW
AHI/GRILL	
Peamine ahi	Multifunktsionaalne ahi
Sisevalgusti	15–25 W
Grilli energiatarve	1.6 kW

[#] Põhialused: teave elektriühjude energiamärgise kohta on esitatud vastavalt standardile EN 60350-1 / IEC 60350-1. Need väärtused on saadud standardkoormusel alumise-ülemise kuumutiga või ventilaatoriga kuumutusrežiimis (kui see on olemas).
 Energiatõhususe klass määratakse vastavalt järgmistele prioriteetidele olenevalt sellest, kas vastav funktsioon on tootel olemas või mitte. 1 – Ökonoomne ventilaatoriga kuumutamine, 2 – Üliaeglane kuumutamine, 3 – Kiire kuumutamine, 4 – Ventilaatoriga kuumutamine (ülemine ja alumine küttekeha), 5 – Ülemise ja alumise küttekehaga kuumutamine.



Toote kvaliteedi parandamiseks võidakse tehnilisi andmeid etteatamiseta muuta.



Kasutusjuhendis toodud joonised on skemaatilised ning ei pruugi teie tootega täpselt kokku langeda.



Tootel olevatel etikettidel või tootega kaasas olevas dokumentatsioonis toodud väärtused on saadud laboritingimustes vastavalt asjaomastele standarditele. Olenevalt toote töö- ja keskkonningimustest võivad tegelikud väärtused varieeruda.

Pihusti tabel

Soojendusplaadi tsooni asend	2 kW Vasak tagumine	2.9 W Vasak esimene	1 kW Parem esimene	2 kW Parem tagumine
Gaasi tüüp / surve				
G 20/20 mbar	103	115	72	103
G 30/28-30 mbar	72	87	50	72
G 30/37 mbar	66	80	47	66
G2.350/13mbar	131	165	95	131
G 31/ 37 mbar	72	87	50	72

3 Paigaldamine

Toode tuleb lasta paigaldada pädeval spetsialistil vastavalt kehtivatele eeskirjadele. Muidu muutub garantii kehtetuks. Tootja ei vastuta kahjude eest, mis tulenevad volitamata isikute tehtud protseduuridest ja võivad muuta garantii kehtetuks.



Toote paigalduskoha ning elektri- ja gaasisüsteemi ettevalmistamine on kliendi ülesanne.



OHT:

Toote paigaldamisel tuleb järgida kõiki gaasi- ja elektrisüsteemidele kehtestatud kohalikke eeskirju.



OHT:

Enne paigaldamist vaadake üle, kas tootel ei ole defekte. Defektide esinemisel ärge laske toodet paigaldada. Kahjustatud toode võib kujutada ohtu.

Enne paigaldamist

Et seadme all oleks tagatud vajalik õhuvahe, soovitage selle paigaldada kindlale pinnale ja jälgida, et seadme jalad ei vajuks vaiba või pehme põrandakatte sisse. Köögipõrand peab vastu pidama seadme ja lisaks köögi- ja küpsetustarvete ning toidu raskusele.

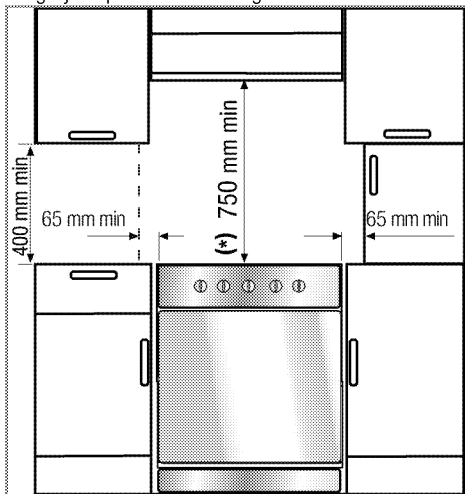

- Seadet võib kasutada köögi- ja küpsetustarvete ning toidu raskusele, kuid selleks, et pliidiplaadi kohal oleks vähemalt 400 mm vaba ruumi, paigutage seade nii, et see asetseks seintest, vaheseintest ja kõrgetest kappidest vähemalt 65 mm kaugusel.

- Seda võib kasutada ka vabalt seisvas asendis. Jätke pliidi pinna kohale vähemalt 750 mm vaba ruumi.
- (*) Kui kavatsete paigaldada pliidi kohale õhupuhaisti, valige selle paigalduskõrgus vastavalt tootja juhiste (vähemalt 650 mm).
- Seade vastab 1. seadmeklassi nõuetele, mis tähendab, et seda võib paigutada tagaosa ja ühe küljega vastu seinu, köögimööblit või igas suuruses seadmeid. Teisel küljel paiknev köögimööbel või seade võib olla kas sama suur või väiksem.
- Igasugune seadme kõrval asuv köögimööbel peab olema kuumuskindel (vähemalt 100 °C).

Ohutuskett

Kui teie tootel on 2 ohutusketti.

Seade tuleb ümbermineku vältimiseks kinnitada, kasutades kahte ahju juurde kuuluvat ohutusketti. Kinnitage konks (1) sobiva tüübli abil köögiseina (6) külge ja ühendage ohutuskett (3) lukustusmehhanismi (2) kaudu konksuga.

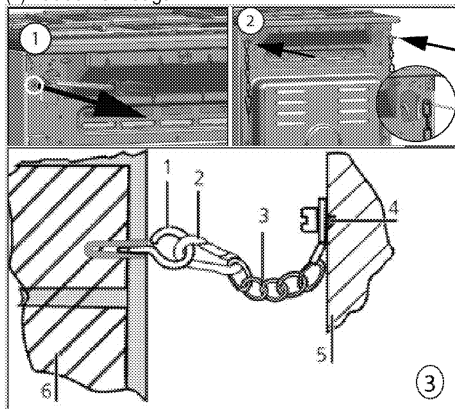

- Fikseerimiskonks
- Lukustusmehhanism
- Ohutuskett
- Kinnitage kett kindlalt seadme tagaosa külge
- Seadme tagakülge
- Köögisein

Kui teie tootel on 1 ohutusketti.

Seade tuleb ümbermineku vältimiseks kinnitada, kasutades ühte ahju juurde kuuluvat ohutusketti. Ohutusketi toote külge kinnitamiseks toimige joonisel kujutatud juhiste järgi.

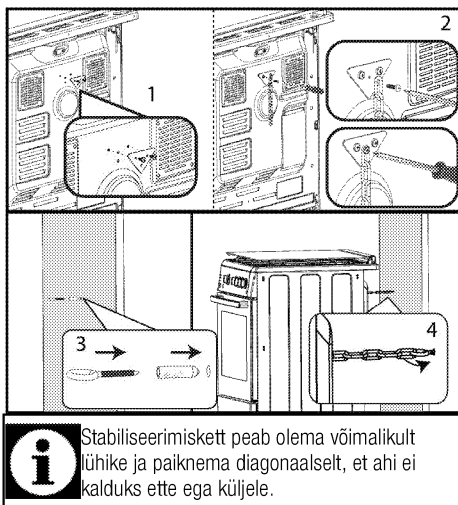

Stabiliseerimiskett peab olema võimalikult lühike ja paiknema diagonaalselt, et ahi ei kalduks ette ega küljele.

Pliidi stabiliseerimisketil pole ava kronsteini kinnitamiseks.

Ruumi ventilatsioon

Kõigis ruumides peab olema avatav aken või midagi sarnast ning mõnes ruumis peab olema ka püsiventilatsioon. Põlemiseks kasutatakse ruumiõhku ja ka heitgaasid väljuvad otse ruumi. Seadme ohutuks kasutamiseks peab ruumis olema hea ventilatsioon.

Väliskeskonda avanevate uste ja/või akendega ruumid

Ustel ja/või akendel, mis avanevad otse väliskeskonda, peab olema ventilatsiooniava, mille mõõtmed on toodud allolevas tabelis ja määratakse seadme gaasi kogutarbe põhjal (gaasi kogutarve on esitatud kasutusjuhendi tehniliste üksikasjade tabelis). Kui ustel ja/või akendel puudub allolevas tabelis toodud seadme gaasi kogutarbele vastav ventilatsiooniava, peab ruumis olema täiendav ventilatsiooniava, mis kindlustab, et seadme gaasi kogutarbele vastavad minimaalsed ventilatsiooni nõuded on täidetud. See ventilatsiooniava võib olla näiteks olemasolevate õhutuskiivide avad, õhuärastustoru mõõtmed jms.

Gaasitarbimine kokku (kW)	Min. ventilatsiooniava (cm ²)
0–2	100
2–3	120
3–4	175
4–6	300
6–8	400
8–10	500
10–11,5	600
11,5–13	700

13–15,5	800
15,5–17	900
17–19	1000
19–24	1250

Väliskeskonda avanevate uste ja/või akendeta ruumid

Kui ruumis, kuhu seade on paigaldatud, pole ust ega akent, mis avaneks otse väliskeskonda, peab kasutama teisi tooteid, mis tagavad püsiventilatsiooni ava, mida pole võimalik reguleerida ega sulgeda ja mis vastab ülaltoodud tabelis esitatud seadme gaasi kogutarbel põhinevate minimaalsetele ventilatsiooni nõuetele. Samuti tuleb järgida kohalduvaid ehitustegevuse kohta käivaid määarusi. Kui ruum või siseruum sisaldab rohkem kui ühte gaasiseadet, tuleb lisaks ülaltoodud tabelis esitatud nõuetele võimaldada täiendav ventilatsiooniava. Täiendava ventilatsiooniava suurus sõltub muude gaasiseadmete nõuetest.

Ruumis, kuhu toode paigaldatakse, peab sisekeskkonda avaneva ukse allservas olema vähemalt 10 mm vaba ruumi. Peate tagama, et objektid (nt vaibad või muud põrandakatted) ei mõjutaks ukse sulgemise järel selle ava suurust.

Seadme võib paigaldada kööki, kööktuppa või avatud köögiga elutuppa, kuid mitte ruumi, kus on vann või dušš. Pliiti ei tohi paigaldada avatud köögiga elutuppa, mille ruumala on väiksem kui 20 m³.

Ärge paigaldage seadet ruumi, mis asub allpool maapinda, välja arvatud juhul, kui see avaneb vähemalt ühelt küljelt maapinnale.

Paigaldamine ja ühendamine

Toodet tohib paigaldada ja ühendada ainult vastavalt ametlikele paigalduseeskirjadele.

i Ärge paigaldage toodet külmkappide ega sügavkülmikute kõrvale. Tootest eralduv soojus suurendab jahutusseadmete energiatarvet.

- Kandke toodet vähemalt kahe inimesega.
- Toode tuleb paigutada otse põrandale. Seda ei tohi asetada aluse või postamendi peale.

i Ärge kasutage toote tõstmiseks või liigutamiseks ust ega uksekäepidet. Uks, käepide või hinged võivad kahjustada saada.

Elektriühendused

Ühendage toode maandatud elektrikontakti/-liiniga, millel on sobivate näitajatega minikaitseüliliit (vt tabelit "Tehnilised andmed"). Laske maandus paigaldada kvalifitseeritud elektrikul olenemata sellest, kas kasutate toodet transformatoriga või ilma. Meie

ettevõtte ei vastuta kahjude eest, mis on tingitud toote kasutamisest ilma kohalikele eeskirjadele vastava maanduseta.

 **OHT:**
Toote võivad vooluvõrku ühendada ainult autoriseeritud ja kvalifitseeritud isikud. Toote garantiiaeg algab alles pärast nõuetekohast paigaldamist.
Tootja ei vastuta kahjude eest, mis tulenevad volitamata isikute tehtud protseduuridest.

 **OHT:**
Toitejuhet ei tohi kinnitada klambritega, väänata ega muljuda ning see ei tohi puutuda kokku toote kuumenevate osadega.
Kahjustatud toitejuhtme peab välja vahetama kvalifitseeritud elektrik. Muul juhul tuleb arvestada elektrilöögi, lühise või tulekahju ohuga!

Võrgutoite näitajad peavad vastama seadme tüübisildile märgitud andmetele. Reitinguplaati on näha, kui üks või alumine kate on avatud, või kui see asub seadme tagaküljes, sõltuvalt seadme tüübist.
Toote toitejuhe peab vastama tehniliste andmete tabelis toodud väärtustele.

 Toitejuhtme pistik peaks pärast seadme paigaldamist olema kergesti ligipääsetav (aga mitte paiknema pliidi kohal).

 Juhtmestiku paigaldamisel tuleb järgida elektrisüsteemidele kehtestatud siseriiklikke/kohalike eeskirju ning kasutada ahju jaoks sobivat elektrikontakti/-liini ja pistikut. Kui toote võimsus on suurem kui pistiku ja elektrikontakti/-liini (kestev) taluvusvool, tuleb toode ühendada püsielektrisüsteemi otse, kasutamata pistikut ja elektrikontakti/-liini.

 **OHT:**
Enne elektritööde tegemist ühendage toode vooluvõrgust lahti.
Elektrilöögi oht!

Ühendage toitejuhe pistikupesaga.

Gaasiühendus

 **OHT:**
Toote võivad gaasivõrku ühendada ainult autoriseeritud ja kvalifitseeritud isikud.
Asjatundmatu paigaldamisega kaasneb plahvatuse või mürgistuse oht!
Tootja ei vastuta kahjude eest, mis tulenevad volitamata isikute tehtud protseduuridest.

 **OHT:**
Enne gaasitööde tegemist keerake gaas kinni.
Plahvatuse oht!

- Gaasi seadistusnõuded ja -väärtused on kirjas siltidel (või tüübisildil).

 Toode on varustatud maagaasil töötava süsteemiga.

- Maagaasisüsteem tuleb ette valmistada enne toote paigaldamist.
- Toote maagaasiühenduse väljalaskeava juures peab olema painduv toru ja selle toru ots tuleb korgiga sulgeda. Hooldustehnik eemaldab ühendamise ajal korgi ja ühendab toote otseühendusseadme (liitmiku) abil.
- Veenduge, et loodusliku gaasi ventiil on ligipääsetav.
- Kui peate toodet hiljem kasutama teist tüüpi gaasiga, konsulteerige vastava vahetusprotseduuri osas volitatud teenindusega.

 **OHT:**
Gaasivoolikut ei tohi kinnitada klambritega, väänata ega muljuda ning see ei tohi puutuda kokku toote kuumenevate osadega.
Gaasivooliku kahjustusest tingitud plahvatuse oht!

- Lükake toode kõõgiseina juurde.
- **Ahju jalgade reguleerimine**
Töötava seadme vibreerimisel võivad kúpsetusnõud paigast nihkuda. Seadme loodimise ja tasakaalustamisega on võimalik niisugust ohtlikku olukorda vältida.
Kasutajate ohutuse tagamiseks tuleb toode loodida. Selleks keeratakse nelja jalga (põhja all) vasakule või paremale ja rihitakse ahi tööpinnaga ühele joonele.

Jahutusventilaatoriga toodete puhul (Teie tootel ei pruugi seda olla.)

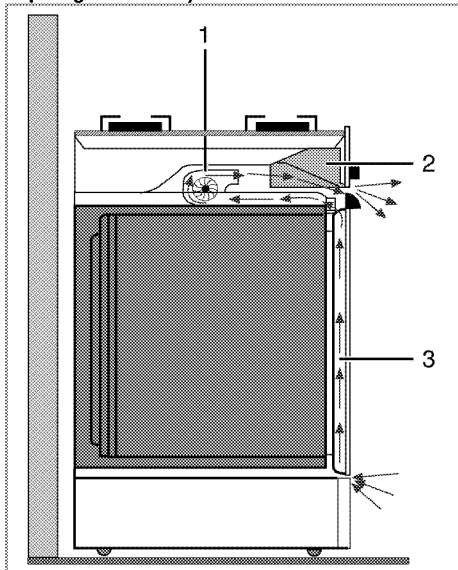

- 1 Jahutusventilaator
- 2 Juhtpaneel
- 3 Uks

Jahutusventilaator jahutab nii juhtpaneeli kui ka seadme esikülge.

Jahutusventilaator töötab pärast ahju väljalülitamist veel umbes 20–30 minutit.

Lõppkontroll

1. Kontrollige elektrifunktsioone.
2. Avage gaasitoide.
3. Kontrollige, et kõik gaasiühendused oleksid korralikud ja tihedad.
4. Süüdake põletid ja kontrollige leegi olemasolu.

Leegid peavad olema sinist värvi ja korrapärase kujuga. Kui leegid on kollakad, kontrollige, et põletikaas oleks korralikult paigas, või puhastage põletit.

Gaasitüübi reguleerimine

OHT:
Enne gaasitööde tegemist keerake gaas kinni. Plahvatuse oht!

Seadme poolt kasutatava gaasitüübi muutmiseks vahetage välja kõik pihustid ning reguleerige kõigil klappidel piiratud vooluga asendis leeki.

Pihustite vahetamine põletitel

1. Võtke maha põletikaas ja korpus.
2. Keerake pihustid lahti, keerates neid vastupäeva.
3. Paigaldage uued pihustid.
4. Kontrollige, et kõik ühendused oleksid korralikud ja tihedad.

Uute pihustite paigutus on kirjas pakendil või pihustite tabelis *Pihusti tabel, lk 13*.

((Varieerub olenevalt toote mudelist.))
Mõnedel põletitel on pihusti kaetud metallkattega. See metallkate tuleb pihusti asendamise korral eemaldada.

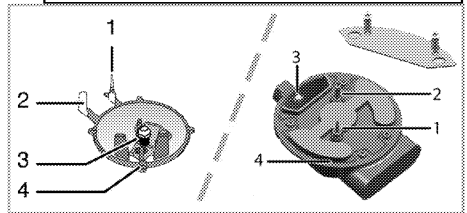

- 1 Leegikustutusseade (olenevalt mudelist)
- 2 Süüteküünal
- 3 Pihusti
- 4 Põletit

Ärge üritage eemaldada gaasipõleti kraane, välja arvatud juhul, kui on tegemist ebatavalise olukorraga. Kui kraanide vahetamine on vajalik, peate pöörduma volitatud teenindusse.

Piiratud gaasivoolu reguleerimine

1. Süüdake reguleerimist vajav põletit ning keerake nupp piiratud leegiga asendisse.
2. Eemaldage gaasikraani nupp.
3. Voolukiiruse reguleerimiskruvi saate reguleerida sobivas määras kruvikeerajaga.

LPG (butaan-propaan) puhul keerake kruvi päripäeva. Maagaasi puhul tuleks kruvi keerata ühe pöörde võrra **vastupäeva**.

» Leegi normaalne kõrgus piiratud asendis peaks olema 6–7 mm.

4. Kui leek on soovitud kõrgem, keerake kruvi päripäeva. Kui see on madalam, keerake kruvi vastupäeva.
5. Viimaks kontrollige leeki, keerates põletit kõrge leegiga ja piiratud leegiga asenditesse, ning vaadake, kas leek põleb või mitte.
6. Reguleerikruvi asend sõltub seadme gaasikraani tüübist.

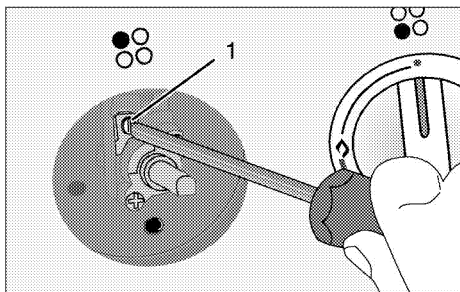

1 Voolukiiruse reguleerimiskruvi

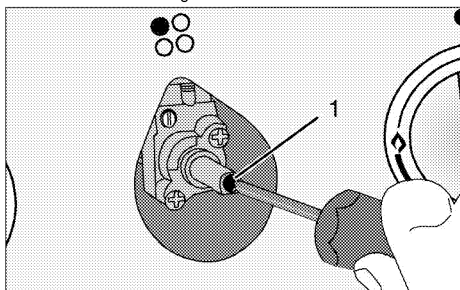

1 Voolukiiruse reguleerimiskruvi



Kui seadmel kasutatavat gaasitüüpi on muudetud, tuleb ära vahetada ka gaasitüüpi näitav andmesilt.

Toote kõrvaldamine kasutuselt

- Hoidke toote originaalkarp alles ja kasutage seada toote transportimiseks. Järgige karbile märgitud juhiseid. Kui teil originaalkarpi pole, pakkige toode mullikillesse või paksu kargongi sisse ja kinnitage kindlalt teibiga.
- Et traatrest ja ahjus asuv küpsetusplaat ei saaks kahjustada ahju ust, asetage ahju ukse siseküljele papiriba, mis oleks küpsetusplaatidega ühel joonel. Teipige ahju uks külgsainte külge.
- Kinnitage sulgurid ja pannitoed kleeplindiga.
- Ärge kasutage toote tõstmiseks või liigutamiseks ust ega uksekäepidet.



Ärge asetage tootele esemeid ja hoidke seda teisaldamise ajal püstiasendis.



Kontrollige toote üldilmet, et avastada võimalikke transpordi käigus tekkinud defekte.

4 Ettevalmistused

Nõuandeid energia säästmiseks

Alljärgnevad nõuanded aitavad teil oma seadet kasutada ökoloogilisel viisil ja säästa energiat:

- Kasutage ahjus tumedaid ja emailkattega küpsetusnõusid, kuna need juhivad paremini soojust.
- Roogade valmistamisel eelkuumutage ahju, kui nii on soovitatud kasutusjuhendis või retseptis.
- Küpsetamise ajal vältige ahjuukse sagedast avamist.
- Kui vähegi võimalik, küpsetage ahjus korraga mitut rooga. Traatrestile võib asetada kaks hautamisanumat.
- Samuti võib valmistada mitu rooga üksteise järel. Ahi on juba eelnevalt kuum.
- Saate säästa energiat, kui lülitate ahju välja mõned minutid enne küpsetusaja lõppu. Ärge avage ahjuust.
- Külmutatud road sulatage enne kuumutamist üles.
- Kasutage hautamisel kaantega potte/panne. Ilma kaaneta võib kuluda kuni 4 korda rohkem energiat.
- Valige põleti, mille läbimõõt vastab kasutatava poti/panni läbimõõdule. Kasutage roogade valmistamisel alati sobiva suurusega kastrulit. Suuremad potid/pannid vajavad rohkem energiat.

Esimene kasutuskord

Kellaaja sisestamine



Muudatuste tegemise ajal vilguvad ekraanil vastavad tähised.

Pärast ahju esmakordset sisselülitamist vajutage kellaaja sisestamiseks klahvi **+/-**.



Puutejuhtimisega mudelite puhul puudutage esmalt klahvi **☰** ja seejärel kasutage kellaaja määramiseks klahvi **+/-**.

Väärtuse kinnitamiseks puudutage tähist **⌚** ja oodake kinnitamiseks 4 sekundit ilma ühtki klahvi puudutamata.

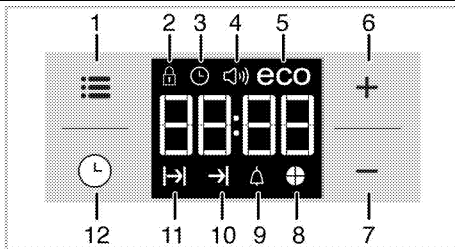

- 1 Seadistusklahv
- 2 Klahviluku sümbol
- 3 Kella tähis
- 4 Alarmi helitugevuse tähis (Teie tootel ei pruugi seda olla.)
- 5 Säästurežiimi tähis
- 6 Plussklahv
- 7 Miinusklahv
- 8 Ajasektori tähis
- 9 Märkuande tähis
- 10 Küpsetusaja lõpu tähis
- 11 Küpsetusaja tähis
- 12 Programmiklahv



Kui algusaega pole määratud, hakkab kell tööle **12:00** ning kuvatakse tähis **⌚**. Kui kell on õigeks pandud, tähis kaob.



Voolukatkestuse korral kellaaja sätted kustuvad. Need tuleb uuesti paika seada.

Seadme esimene puhastamine



Mõned puhastusained või -vahendid võivad pinda kahjustada. Ärge kasutage tugevatoimelisi puhastusaineid, puhastuspulbrit või -pastat ega teravaid esemeid.

1. Eemaldage kõik pakkematerjalid.
2. Pühkige seadme pindu niiske lapi või käsna ja kuivatage lapiga.

Esmane kuumutamine

Kuumutage toodet umbes 30 minutit ning seejärel lülitage see välja. Selle käigus põlevad ära võimalikud tootmisjäädid või määrdekihid.



HOIATUS

Kuumad pinnad tekitavad põletusi!

Toode võib kasutamisel olla kuum. Ärge kunagi puudutage kuumi põleteid, ahju sisekülg, kütteelemente jne. Hoidke lapsed eemal!

Toite kuuma ahju pannes või välja võttes kasutage alati kuumuskindlaid pajakindaid.

Elektriahj

1. Võtke kõik küpsetusplaadid ja traatrest ahjust välja.
2. Sulgege ahjuuks.
3. Valige staatiline asend.
4. Valige kõige võimsam grilli kuumutusaste, vt *Elektriahju kasutamine, lk 23*.
5. Laske ahjul töötada umbes 30 minutit.

6. Lülitage ahi välja, vt *Elektriahju kasutamine, lk 23*.

Grillahi

1. Võtke kõik küpsetusplaadid ja traatrest ahjust välja.
2. Sulgege ahjuuks.
3. Valige kõige võimsam grilli kuumutusaste, vt *Kuidas grilli kasutada, lk 28*.
4. Laske ahjul töötada umbes 30 minutit.
5. Lülitage grill välja, vt *Kuidas grilli kasutada, lk 28*.



Seadme esimesel kasutuskorral võib paari tunni vältel esineda suitsu ja ebameeldivat lõhna. See on normaalne. Suitsu ja lõhna eemaldamiseks tuulutage ruumi. Vältige tekkiva suitsu ja lõhna sissehingamist.

5 Pliidiplaadi kasutamine

Üldine teave toiduvalmistamise kohta



Ärge kunagi pange pannile õli rohkem kui kolmandiku ulatuses. Õli kuumutamisel ärge jätke pliiti järelevalveta. Õli ülekuumenemisega kaasneb tulekahju oht. **Ärge kunagi üritage kustutada tuld veega!** Õli süttimisel summutage leegid tuletteki või märja lapiga. Lülitage pliiit välja, kui seda saab ohutult teha, ja helistage tuletõrjesse.

- Enne toiduainete praadimist kuivatage need hoolikalt ja asetage ettevaatlikult kuumas õlis. Külmutatud toiduained tuleb enne praadimist täielikult üles sulatada.
- Õli kuumutamisel ärge katke anumad kaanega.
- Jälgige, et pottide ja pannide sangad ei jääks pliidi kohale, et vältida nende kuumenemist. Ärge asetage pliidile kõikuvaid ja kergesti ümberminevaid keedunõusid.
- Ärge asetage sisselülitatud keedualadele tühje potte või panne. See võib neid kahjustada.
- Kui keedualal ei ole potti või panni ja see töötab tühjal, võivad tagajärjeks olla toote kahjustused. Kui olete toidu valmistamise lõpetanud, lülitage keedualad välja.
- Kuna toote pind võib olla tuline, ärge asetage sellele plastist või alumiiniumist nõusid. Sellistes nõudes ei tohiks hoida ka toitu.
- Kasutage ainult lameda põhjaga potte või panne.
- Pange potti või pannile sobiv kogus toitu. Nii ei voola toit üle äära ja säästate end pliidi puhastamisest. Ärge asetage poti- või pannikaasi keedualadele. Jälgige, et potid ja pannid asetseksid keeduala keskel. Kui soovite panna poti teisele keedualale, ärge libistage seda, vaid tõstke üles ja asetage soovitud keedualale.

Gaaspliidi kasutamine

- Nõu suurus ja leegi suurus peaksid olema vastavuses. Seadistage gaasileeke nii, et nad ei ulatuks potipõhja servadest kaugemale, ning asetage pott potialuse keskele.

Pliidi kasutamine

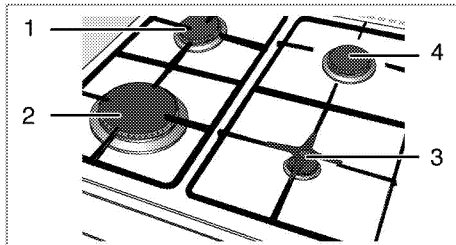

- 1 Tavapõleti 18-20 cm
- 2 Kiirpõleti 22-24 cm
- 3 Abipõleti 12-18 cm
- 4 Tavapõleti 18-20 cm on nimekiri vastavatele põletitele sobivate pottide diameetritest.



HOIATUS

Ärge kasutage ülaltoodud piirnormidest välja jäävate mõõtmetega hautamisnõusid. Suuremate nõude kasutamisel tekib vingugaasimürgituse ning lähedal asuvate pindade ja juhtnuppude ülekuumenemise oht. Väiksemate nõude kasutamisel tekib leegist tingitud põletushaavade oht.

Suur leegisümbol näitab kõige suuremat kuumutusvõimsust, väike leegisümbol näitab kõige väiksemat kuumutusvõimsust. Väljalülitatud (ülemises) asendis ei varustata põleteid gaasiga.

Gaaspõletite süütamine

1. Hoidke põleti nuppu all.
2. Keerake vastupäeva suure leegisümbolini. » Gaas süttib tekkivast sädemest.
3. Reguleerige leegi suurust.

Gaaspõletite väljalülitamine

Keerake soojendusala nupp väljalülitatud (ülemises) asendisse.

Gaasi blokeerimissüsteem (termilise osaga mudelitel)

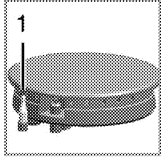

1. Gaasi blokeerimine

Vastumeetmena leegi kustumisele vedeliku voolamisel põletitele rakendub ohutusmehhanism, mis sulgeb gaasi juurdevoolu.

- Vajutage nupp sisse ja keerake seda gaasi süütamiseks vastupäeva.
- Ohutussüsteemi rakendamiseks hoidke nuppu pärast gaasi süttimist veel 3–5 sekundit all.
- Kui gaas nupu vajutamise ja lahtilaskmise järel ei sütti, korrake süütamist, hoides nuppu 15 sekundit all.



OHT:

Kui põleti ei ole 15 sekundi jooksul süttinud, vabastage nupp.

Enne uuesti proovimist oodake vähemalt 1 minut. Gaasi kogunemise ja plahvatuse oht!

6 Kuidas ahju kasutada

Üldine teave küpsetamise, röstimise ja grillimise kohta



HOIATUS

Kuumad pinnad tekitavad põletusi!

Toode võib kasutamisel olla kuum. Ärge kunagi puudutage kuumi põleteid, ahju sisekülgil, kütteelemente jne. Hoidke lapsed eemal!

Toite kuuma ahju pannes või välja võttes kasutage alati kuumuskindlaid pajakindaid.



OHT:

Ahjuukse avamisel olge ettevaatlik, sest ahjust võib välja paiskuda auru.

Väljuv aur võib kõrvetada käsi, nägu ja/või silmi.

Nõuanded küpsetamiseks

- Kasutage külgevõtmatu kattega sobivaid metall- või alumiiniumnõusid või kuumuskindlaid silikoonvorme.
- Kasutage raami pinda nutikalt.
- Asetage küpsetusvorm resti keskele.
- Enne ahju või grilli sisselülitamist valige õige riulivahet. Ärge vahetage riulivahet, kui ahi on kuum.
- Hoidke ahjuuks suletuna.

Nõuanded röstimiseks

- Terve kana, kalkun ja suured lihatükid küpsevad paremini läbi, kui neid immutada kastmega, nt sidrunimahla ja musta pipraga.
- Kontidega liha küpsetamiseks kulub samas mõodus kontideta lihaga võrreldes umbes 15–30 minutit kauem aega.
- Liha iga sentimeetri kohta (paksus) tuleb küpsemisaega arvestada umbes 4–5 minutit.
- Laske lihale pärast küpsetusaja lõppu umbes 10 minutit ahjus jahtuda. Mahl jaguneb paremini üle kogu liha ja ei jookse liha lõikamisel välja.
- Kala tuleb asetada kuumuskindla alusega keskmisele või alumisele siinile.

Nõuanded grillimiseks

Liha, kala ja linnuliha muutuvad grillimisel kiirelt pruuniks, saavad kena kooriku ja ei muutu kuivaks. Eriti hästi sobivad grillimiseks lapikud tükid, lihavardad ja vorstid, aga ka suure veesisaldusega köögiviljad (nt tomatid ja sibulad).

- Jaotage grillitavad tükid traatrestile või küpsetusplaadile nii, et nad ei jääks kuumuti välispiiridest välja.
- Lükake traatrest või restiga küpsetusplaat ahjus soovitud siinile. Kui kasutate grillimisel traatrestit, lükake alumisele siinile küpsetusplaat, et rasv maha ei tilguks. Lisage küpsetusplaadile veidi vett, et seda oleks kergem puhastada.



Grillimiseks sobimatud toiduained võivad põhjustada tulekahju. Grillige ainult suurel kuumusel grillimiseks sobilikku toitu.

Ärge paigutage grillitavat toitu liiga kaugele ahju tahaossa. See on kõige kuumem piirkond ning rasvane toit võib süttida.

Elektriahju kasutamine

Valige temperatuur ja töörežiim

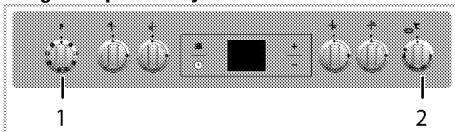

- 1 Funktsiooninupp
- 2 Termostaatinupp

1. Seadke funktsiooninupp soovitud töörežiimile.
2. Seadke temperatuurinupp soovitud temperatuurile.
» Ahi kuumeneb eelseatud temperatuurini ja jääb sellele püsima. Kuumenemise ajal on temperatuurituli sees.

Elektriahju väljalülitamine

Keerake funktsiooninupp ja temperatuurinupp väljalülitatud (ülemises) asendisse.

Oluline on asetada traatrest traatriilile õigesti. Traatrest tuleb asetada traatriilite vahele, nagu joonisel näidatud.

Ärge lükake traatrestit vastu ahju tagaseina. Et grill töötaks tõhusalt, lükake traatrest riuli esiserva juurde ja fikseerige see ukse abil.

(Varieerub olenevalt toote mudelist.)

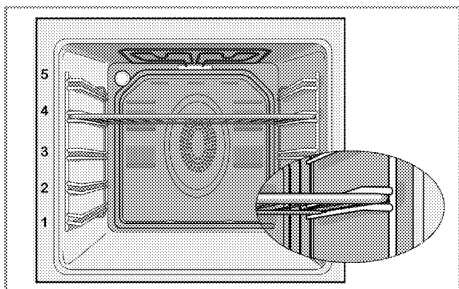

Töörežiimid

Siin näidatud töörežiimide järjekord võib erineda teie toote süsteemist.

Ülemine ja alumine kuumutus



Töötavad nii ülemine kui ka alumine küttekeha. Toitu kuumutatakse korraga nii pealt kui ka alt. Sobib näiteks kookide ja taignatoodete või vormikookide ja -roogade valmistamiseks. Kasutage küpsetamiseks korraga ainult ühte panni.

Alumine kuumutus



Töötab ainult alumine küttekeha. Sobib pitsa valmistamiseks ja toidu pruunistamiseks altpoolt. Seda funktsiooni tuleb kasutada ka hõlpsaks auruga puhastamiseks.



Alumine/ülemine kuumutus koos ventilaatoriga



Töötavad ülemine kuumutus, alumine kuumutus ja ventilaator (tagaseinas). Kuumutatud õhk kandub ventilaatori toimel kiiresti üle terve ahju. Kasutage küpsetamiseks korraga ainult ühte panni.

Kasutamine ventilaatoriga



Ahju ei kuumutata. Töötab ainult ventilaator (tagaseinas). Sobib külmutatud peenestatud toidu aeglaseks sulatamiseks toatemperatuurini ja küpsetatud toidu jahutamiseks.

Ventilaatorkuumutus



Tagumise kuumuti poolt köetud soe õhk kandub ventilaatori toimel kiiresti ja ühtlaselt üle terve ahju. Sobib toidu küpsetamiseks erinevates riulivahedes ja enamasti pole eelkuumutus vajalik. Võimaldab küpsetada mitme panniga. Seda funktsiooni tuleb kasutada ka hõlpsaks auruga puhastamiseks.

"3D" funktsioon



Töötavad ülemine kuumutus, alumine kuumutus ja ventilaatorkuumutus (tagaseinas). Toit pruunistub ning küpseb ühtlaselt ja kiiresti läbi. Kasutage küpsetamiseks korraga ainult ühte panni.

Täisgrill



Töötab suur grill ahju laes. See sobib suure hulga liha grillimiseks.

- Pange suured või keskmise suurusega portsjonid grillimiseks grilli all õigesse riulivahesse.
- Seadke temperatuur maksimumtasemele.
- Pärast poolt grillimisega pöörake toitu.

Grill + ventilaator



Grilliefekt on nõrgem kui täisgrilli kasutamisel

- Pange väiksed või keskmise suurusega portsjonid grillimiseks õige riuli asendiga grilli alla.
- Määrake soovitud temperatuur.
- Pärast poolt grillimisega pöörake toitu.

Ahju kella kasutamine

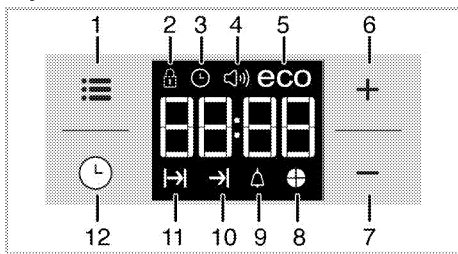

- 1 Seadistusklahv
- 2 Klahviluku sümbol
- 3 Kella tähis
- 4 Alarmi hellitugevuse tähis (Teie tootel ei pruugi seda olla.)
- 5 Säästurežiimi tähis
- 6 Plussklahv
- 7 Miinusklahv
- 8 Ajasektori tähis
- 9 Märguande tähis
- 10 Küpsetusaja lõpu tähis
- 11 Küpsetusaja tähis
- 12 Programmiklahv

 Maksimaalne küpsetamise lõpetamiseks seatav aeg on 5 tundi ja 59 minutit. Voolukatkestuse korral programm tühistatakse. Ahi tuleb uuesti programmeerida.

 Seadistamise ajal vilguvad ekraanil vastavad tähised. Sätete rakendamiseks peate mõne hetke ootama.





 Kui küpsetamissätteid pole valitud, ei saa kellaega määrata.

 Kui on määratud küpsetusaeg, siis näidatakse küpsetamise ajal järelejäänud aega.

Küpsetamine määratud küpsetusajaga







Ahju saab seadistada nii, et see lõpetab etteantud aja möödumisel töö. Selleks määratakse taimeri abil küpsetusaeg.



1. Valige küpsetusfunktsioon.

2. Puudutage klahvi , kuni ekraanile ilmub küpsetusaja tähis .
3. Määrake küpsetusaeg klahviga .
- » » Kui küpsetusaeg on määratud, jääb tähis  koos aja sümboliga ekraanile.
4. Pange toit ahju ja seadke temperatuurinupu abil temperatuur. Küpsetamise algab.
- » » Küpsetamise alguses, kui kõik aja tähise osad on süttinud, algab küpsetusaja pöördarvestus. Määratud küpsetusaeg on jagatud neljaks võrdseks osaks. Iga osa aja täitumisel lülitub selle osa tähis välja. Tänu sellele on teil hea ülevaade kui palju aega on jäänud küpsetamise lõpuni võrreldes kogu küpsetusajaga.

Küpsetusaja lõpu hilisemaks seadmine

Pärast küpsetusaja määramist taimeri abil saate seada küpsetusaja lõpu hilisemaks.

1. Valige küpsetusfunktsioon.
2. Puudutage klahvi , kuni ekraanile ilmub küpsetusaja tähis .
3. Määrake küpsetusaeg klahviga .
- » » Kui küpsetusaeg on määratud, jääb küpsetamise tähis  põlema.
4. Puudutage klahvi , kuni ekraanile ilmub küpsetusaja lõpu tähis .
5. Küpsetusaja lõpu määramiseks vajutage klahvi .

» » Kui küpsetusaeg on määratud, jäävad tähised  ja  koos aja sümboliga ekraanile. Pärast küpsetamise algust tähis  kaob.



6. Pange toit ahju ja seadke temperatuurinupu abil temperatuur. Küpsetamise algab.
- » » Ahju taimer arvutab välja küpsetamise algusaja, lahutades küpsetamise kestuse küpsetusaja lõpust. Küpsetamise algusaja saabudes aktiveeritakse valitud töörežiim ning ahi soojeneb määratud temperatuurini. Määratud temperatuur püsib küpsetusaja lõpuni.
- » » Küpsetamise alguses, kui kõik aja tähise osad on süttinud, algab küpsetusaja pöördarvestus. Määratud küpsetusaeg on jagatud neljaks võrdseks osaks. Iga osa aja täitumisel lülitub selle osa tähis välja. Tänu sellele on teil hea ülevaade kui palju aega on jäänud küpsetamise lõpuni võrreldes kogu küpsetusajaga.
7. Kui küpsetamine on lõppenud, ilmub ekraanile teade "End" (Lõpp) ning kõlab taimeri märkuandesignaali.
8. Märkuandesignaali kestab 2 minutit. Märkuandesignaali vaigistamiseks vajutage suvalist klahvi. Märkuandesignaali vaigistatakse ning ekraanile ilmub jooksev kellaeg.



Kui vajutate märguandesignaali lõppedes suvalist klahvi, alustab ahi uuesti tööd. Keerake temperatuurinupp ja funktsiooninupp asendisse "0" (Väljalülitatud), et ahi lülituks välja ega hakkaks pärast märguande lõppu uuesti tööle.

Klahviluku sisselülitamine



Ahju kasutamist saab tõkestada, aktiveerides klahviluku funktsiooni.

1. Puudutage klahvi , kuni ekraanile ilmub tähis .
» Ekraanile ilmub tähis "OFF" (Väljalülitatud).
2. Klahviluku sisselülitamiseks vajutage klahvi .
» Kui klahvilukk on aktiveeritud, ilmub ekraanile tähis "On" (Sisselülitatud) ja tähis  jääb põlema.



Kuni klahviluku funktsioon on sisse lülitatud, ei saa ahju klahve kasutada. Voolukatkestuse korral klahvilukku ei tühistata.

Klahviluku väljalülitamiseks puudutage

1. Puudutage klahvi , kuni ekraanile ilmub tähis .
» Ekraanile ilmub tähis "On" (Sisselülitatud).
2. Klahviluku väljalülitamiseks vajutage klahvi .
» Kui klahvilukk on välja lülitatud, ilmub ekraanile tähis "OFF" (Väljalülitatud).

Märguandekella seadmine

Seadme kella saab kasutada märguande või meeldetuletuse funktsioonis küpsetusprogrammist sõltumatult.

Märguandekella funktsioon ei mõjuta ahju tööd. Seda kasutatakse ainult hoiatusena. Näiteks võib seda kasutada, kui soovite küpsetist teatud aja möödudes ümber pöörata. Määratud aja möödumisel edastab taimer hoiatussignaali.

1. Puudutage klahvi , kuni ekraanile ilmub tähis .





Maksimaalne märguande aeg on 23 tundi ja 59 minutit.

2. Määrake märguande kestus klahviga / .





Märguandesignaali, kellaaja ja ekraani heleduse funktsiooniklahvid ning temperatuuri klahvid peavad olema väljalülitatud asendis 0 (OFF).

- » Pärast märguande aja sisestamist jääb tähis  põlema ja ekraanile ilmub märguande aeg.
3. Kui märguande aeg on möödas, hakkab tähis  vilkuma ning kõlab märguandesignaali.

Märguandesignaali väljalülitamine

1. Märguandesignaali kestab 2 minutit. Märguandesignaali vaigistamiseks vajutage suvalist klahvi.
» Märguandesignaali vaigistatakse ning ekraanile ilmub jooksev kellaeg.





Märguande tühistamine

1. Märguande tühistamiseks puudutage klahvi , kuni ekraanile ilmub tähis .
2. Vajutage pikalt klahvi , kuni ekraanile ilmub "00:00".



Ekraanile ilmub märguande aeg. Kui korraga on seatud märguande aeg ning küpsetusaeg, näidatakse ekraanil lühemat ajavahemikku.

Märguandesignaali muutmine

1. Puudutage klahvi , kuni ekraanile ilmub tähis .
»
2. Seadistage klahviga /  soovitud märguandesignaali.
3. Määratud signaal aktiveeritakse veidi aja pärast.
» Valitud märguandesignaali näidatakse ekraanil kujul "b-01", "b-02" või "b-03".

Kellaaja muutmine



Varem sisestatud kellaaja muutmine

1. Puudutage klahvi , kuni ekraanile ilmub tähis .
»
2. Määrake kellaage klahviga / .
3. Määratud aeg aktiveeritakse veidi aja pärast.



Säästurežiim

Säästurežiimi abil saate energiat kokku hoida, määrates ahju küpsetusaega. Sellel režiimil lülitatakse küttekehad enne küpsetusaega lõppu välja ning kasutatakse ahju jääksoojust.

Säästurežiimi määramine

1. Puudutage tähist , kuni ekraanile ilmub säästurežiimi tähis **eco**.
» Ekraanile ilmub tähis "OFF" (Väljalülitatud).
2. Säästurežiimi sisselülitamiseks puudutage klahvi .
» Kui klahvilukk on aktiveeritud, ilmub ekraanile tähis "On" (Sisselülitatud) ja säästurežiimi tähis jääb põlema.

Säästurežiimi väljalülitamine

1. Puudutage tähist , kuni ekraanile ilmub säästurežiimi tähis **eco**.
» Ekraanile ilmub tähis "On" (Sisselülitatud).
2. Säästurežiimi väljalülitamiseks puudutage klahvi .
» Kui klahvilukk on välja lülitatud, ilmub ekraanile tähis "Off" (Väljalülitatud).

Ekraani heleduse määramine

(See funktsioon on valikuline. Teie tootel ei pruugi seda olla.)

1. Puudutage klahvi , kuni ekraanile ilmub selle heledust näitav **d-01**, **d-02** või **d-03**.
 2. Määrake soovitud heledus klahviga **+/-**.
- » Määratud aeg aktiveeritakse veidi aja pärast.

Küpsetusaegade tabel





















Tabelis esitatud ajad on mõeldud orientiiriks. Tegelik aeg võib varieeruda olenevalt toidu temperatuurist, pakusest, tüübist ja teie enda toiduvalmistuseelustest.

Küpsetamine ja röstimine



1. siiniks loetakse ahju **alumist** riulivahet.

Roog	Plaatide arv		Siini asend	Temperatuur (°C)	Küpsetusaeg (ligikaudne, min)
Koogid küpsetusplaadil*	Üks plaat		3	175	30 ... 45
Koogid vormis*	Üks plaat		2	175	30 ... 50
Koogid paberformides*	Üks plaat		3	160 ... 170	20 ... 30
Biskviitkook*	Üks plaat		3	180 ... 200	10 ... 20
Küpsised*	Üks plaat		3	160 ... 170	20 ... 30
Taignatooted*	Üks plaat		3	200	20 ... 30
Muretaigen*	Üks plaat		3	190	20 ... 35
Juuretis*	Üks plaat		3	190	20 ... 40
Lasanje*	Üks plaat		2	180	25 ... 45
Pitsa*	Üks plaat		1	200	10 ... 20
Bifsteek (suur tükk) / praad	Üks plaat		2	25 min 220, seejärel 180 ... 190	80 ... 100
Lambakints (pajaroo)	Üks plaat		2	25 min 220, seejärel 190	70 ... 90
Kanapraad	Üks plaat		2	15 min 250/max. seejärel 190	55 ... 65
	Üks plaat		2	15 min 220, seejärel 180 ... 190	50 ... 65
Kaikun (tükeidatud)	Üks plaat		3	25 min 220, seejärel 190	70 ... 120
	Üks plaat		2	25 min 220, seejärel 180 ... 190	60 ... 100
Kala	Üks plaat		3	200	20 ... 30
	Üks plaat		3	200	20 ... 25

Kui kasutate küpsetamiseks korruga kahte ahjuplaati, asetage sugavam ahjuplaat ülemisele siinile ja teine plaat alumisele siinile.
* Kõigi toitude puhul on soovitatav eelkuumutamine.

Eelkuumutamist nõudva küpsetamise korral ellkuumutage ahi küpsetamise alguses, kuni see jõuab määratud temperatuurini.

Nõuandeid kookide küpsetamiseks

- Kui kook on liiga kuiv, suurendage temperatuuri umbes 10 °C võrra ja lühendage küpsetusaega.
- Kui kook on liiga niiske, kasutage vähem vedelikku või vähendage temperatuuri 10 °C võrra.
- Kui kook on pealt liiga pruun, asetage see madalamale siinile, vähendage temperatuuri ja pikendage küpsetusaega.
- Kui kook on seest hästi läbi küpsenud, kuid pealt toores, kasutage vähem vedelikku, vähendage temperatuuri ja pikendage küpsetusaega.

Nõuandeid küpsetiste tegemiseks

- Kui küpsetis on liiga kuiv, suurendage temperatuuri umbes 10 °C võrra ja lühendage küpsetusaega. Niisutage taigakihte piimast, õlist, munast ja jogurtist tehtud kastmega.
- Kui küpsemine võtab liiga kaua aega, siis vaadake, et taigen ei ulatuks üle plaadi servade.
- Kui küpsetise pealispind pruunistub, aga alumine osa ei küpse, siis veenduge, et te pole küpsetise alaosas liiga palju kastet kasutanud. Püüdke jaotada kastet taigakihtide vahele ja peale võrdsetes kogustes, et need pruunistuks ühtlaselt.



Küpsetage vastavalt küpsetustabelis toodud režiimile ja temperatuurile. Kui alumine osa pole ikka piisavalt pruunistunud, asetage see järgmine kord madalamale siinile.

Nõuandeid köögiviljade küpsetamiseks

- Kui köögiviljade küpsetusnõus saab mahl otsa ja need hakkavad kuivama, siis tasub köögivilju küpsetada ahjuplaadi asemel kaanega pannil. Kaanega suletud nõus jääb toit mahlaseks.
- Kui köögiviljaroog jääb tooreks, keetke köögiviljad eelnevalt läbi või valmistage neid nagu purgitoitu ja asetage siis ahju.

Kuidas grilli kasutada



HOIATUS

Sulgege grillimise ajaks ahjuuks.
Kuumad pinnad võivad tekitada põletusi!

Grilli sisselülitamine

1. Keerake funktsiooninupp soovitud grillitähisele.
 2. Seejärel valige soovitud grillimistemperatuur.
 3. Vajadusel eelkuumutage ahju umbes 5 minutit.
- » Süttib temperatuuri märgutuli.

Grilli väljalülitamine

1. Keerake funktsiooninupp väljalülitatud (ülemisse) asendisse.



Grillimiseks sobimatud toiduained võivad põhjustada tulekahju. Grillige ainult suurel kuumusel grillimiseks sobilikku toitu.
Ärge paigutage grillitavat toitu liiga kaugele ahju tahaossa. See on kõige kuumem piirkond ning rasvane toit võib süttida.

Küpsetamisaegade tabel grillimiseks

Grillimine elektrigrilliga

Toit	Siini asend	Soovitatav temperatuur (°C)**	Grillimisaeg (ligikaudu)
Kala	4..5	250/max	20...25 min. #
Vilutatud kana	4..5	250/max	25...35 min.
Lambakarbonaad	4..5	250/max	20...25 min.
Röstbiif	4..5	250/max	25...30 min. #
Vasikakarbonaad	4..5	250/max	25...30 min. #
Röstleib *	4	250/max	1...3 min.

sõltuvalt paksusest



*Eelsoojendage 5 minutit

**Kui grilli temperatuuri ei saa teie toote puhul reguleerida, töötab grill maksimumtemperatuuril.



7 Hoidmine ja hooldus

Üldine teave

Toote kasutusiga pikeneb ja probleeme tekib harvem, kui toodet regulaarselt puhastada.

	OHT: Enne hooldus- ja puhastustööde alustamist ühendage toode vooluvõrgust lahti. Elektrilöögi oht!
	OHT: Enne toote puhastamist laske sellel maha jahtuda. Kuumad pinnad võivad tekitada põletusi!

- Puhastage toodet põhjalikult pärast iga kasutuskorda. Sel viisil on lihtsam eemaldada toiduvalmistusjäätke, vältides nende kõrbemist seadme järgmisel kasutuskorral.
- Toote puhastamiseks pole vaja spetsiaalseid puhastusvahendeid. Kasutage toote puhastamiseks sooja vett koos vedela pesuvahendiga, pehmet lappi või käsna ning kuivatamiseks kuiva lappi.
- Liigne vedelik tuleb pärast puhastamist alati ära pühkida ja pritsmed kohe kuivatada.
- Ärge kasutage roostevabast terasest või inoxist pindade ja käepideme puhastamiseks puhastusvahendeid, mis sisaldavad hapet või kloriidi. Nende osade puhastamiseks kasutage pehmet lappi ja vedelat puhastusvahendit (mitteabraseivset), tõmmates lapiga ainult ühes suunas.
- **(See funktsioon on valikuline. Teie tootel ei pruugi seda olla.)**
Ärge kasutage klaaskatte puhastamiseks metallist kraabitsaid ega abrasiivseid puhastusvahendeid. Need võivad klaaspinda kahjustada.

	Mõned puhastusained või -vahendid võivad pinda kahjustada. Ärge kasutage tugevatoimelisi puhastusaineid, puhastuspulbrit või -pastat ega teravaid esemeid.
	Ärge kasutage puhastamiseks aurupuhasteid, muidu võite saada elektrilöögi.

Pliidi puhastamine

Gaasipliit

1. Eemaldage ja puhastage potialused ja põletikaaned.

2. Puhastage pliit.
3. Paigaldage põletikaaned ning veenduge, et need on korralikult paigas.
4. Ülemiste restide paigaldamisel asetage potialused nii, et põletid jääksid täpselt keskele.

Juhtpaneeli puhastamine

Puhastage juhtpaneeli ja nuppe niiske lapiga ning seejärel pühkige need kuivaks.

	Ärge eemaldage juhtpaneeli puhastamiseks nuppe, kui teie tootel neid on. Muidu võite juhtpaneeli kahjustada!
---	---

Ahju puhastamine

Külgešina puhastamine

(See funktsioon on valikuline. Teie tootel ei pruugi seda olla.)

1. Eemaldage küljeraami eesmine osa, tõmmates seda külgešinast eemale.
2. Võtke küljeraam välja, tõmmates seda enda suunas.

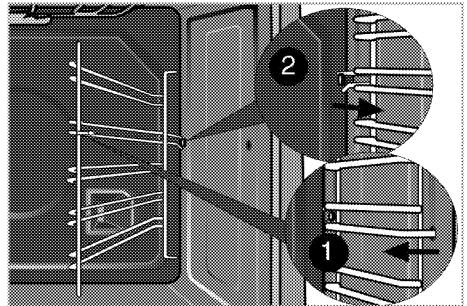

Katalüütilised seinad

(See funktsioon on valikuline. Teie tootel ei pruugi seda olla.)

Teie toote külgeseinad (A) ja/või tagasein (B) võivad seestpoolt olla kaetud katalüütilise emailiga. Katalüütilised seinad on heledat matti värvi ja poorse pinnaga. Ahju katalüütilisi seinu ei tohiks puhastada. Katalüütiliste seinte poorne pind puhastub automaatselt, imedes pritsivat rasva sisse ning muundades seda (auruks ja süsihappepgaasiks).

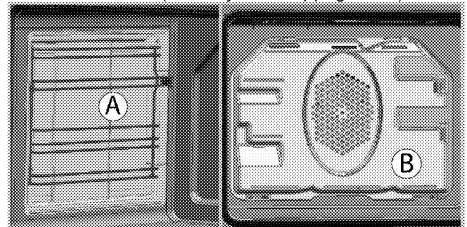

Hõlbus auruga puhastamine

Muudab puhastamise hõlpsaks, kuna mustus (mis ei ole liiga kauaks puhastamata jäänud) pehmeneb ahju sisemuses tekkiva auru ja sisepindadele kondenseeruvate veepiiskade toimeel.

1. Võtke ahjust välja kõik lisad.
2. Valage ahjuplaadile 500 ml vett ja asetage plaat ahju teisele restile.

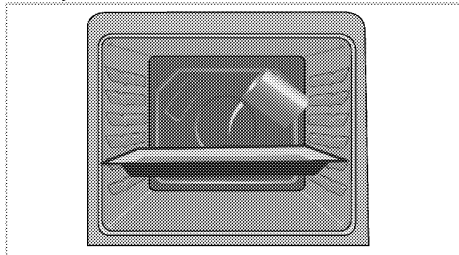

3. Seadke ahju lihtne puhastamine auru režiim ja käivitada 100 ° C juures 25 minutit.
4. Avage uks ja pühkige ahju sisepindu niiske käsna või lapiga.
5. Kasutage tõrkasa mustuse eemaldamiseks sooja vett koos vedela pesuvahendiga, pehmet lappi või käsna ning kuivatamiseks kuiva lappi.

Ahjuukse puhastamine

Kasutage ahjuukse puhastamiseks sooja vett koos vedela pesuvahendiga, pehmet lappi või käsna ning kuivatamiseks kuiva lappi.



Ärge kasutage ukse puhastamiseks kareid abrasiivseid puhastusvahendeid või teravaid metallkraabitsaid. Need võivad pinda kriimustada ning klaasi lõhkuda.



Eesukse siseklaas on kaetud kergesti puhastatava materjaliga. Ärge kasutage klaaspinna puhastamiseks tugevaid abrasiivseid puhastusvahendeid, metallist kaabitsaid, küürimisnuustikuid ega valgendusaineid, sest need võivad pinda kriimustada. See võib kattematerjali rikkuda.

Ahjuukse eemaldamine

1. Avage eesuks (1).
2. Avage eesukse paremal ja vasakul küljel asuva hingede pesa (2) klambrit, vajutades neid alla joonisel kujutatud viisil.

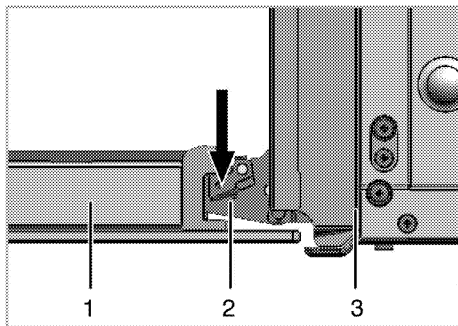

- 1 Eesuks
- 2 Hing
- 3 Ahi

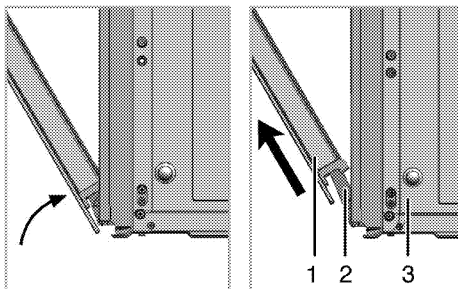

3. Liigutage eesust pooles ulatuses.
4. Eemaldage eesuks seda ülespoole tõmmates ja paremast ning vasakust hingest vabastades.



Ukse tagasipanemisel tuleb eemaldamistoiminguid korrata vastupidises järjekorras. Ärge unustage ukse taaspaigaldamisel sulgeda hinge pesa juures olevaid klambreid.

Ukse siseklaasi eemaldamine

(See funktsioon on valikuline. Teie tootel ei pruugi seda olla.)

Ahjuukse sisemist klaaspaneeli saab puhastamiseks eemaldada.

Avage ahjuuks.

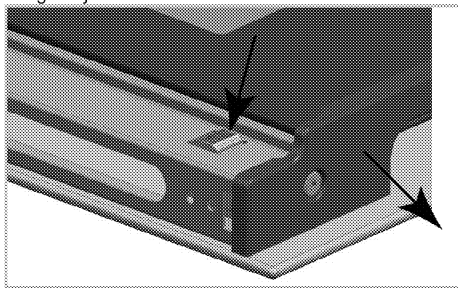

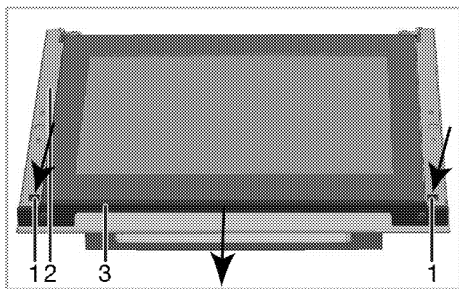

- 1 Sakk
- 2 Raam
- 3 Profiil

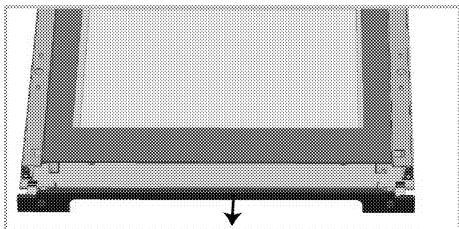

Nagu on eespool toodud joonisel näidatud, vajutage eesukse ülemise osa külge kinnitatud profiili eemaldamiseks korraka sakte (1) ja tõmmake profiili (3) enda poole.

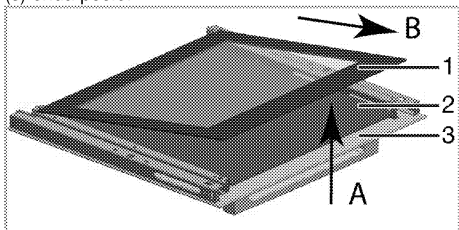

- 1 Kõige seespoolsem klaaspaneel
- 2 Sisemine klaaspaneel*
- 3 Välimine klaaspaneel
- * (Teie tootel ei pruugi seda olla.)

Kergitage kõige seespoolsemat klaaspaneeli (1) veidi tähise **A** suunas ja tõmmake see tähise **B** suunas välja, nagu joonisel näidatud.

Kui teie toode on varustatud sisemise klaaspaneeliga, Tõmmake keskel asuvaid klaasihoidiku ühenduselemente nende vabastamiseks klaaspaneeli küljest, nagu joonisel näidatud.

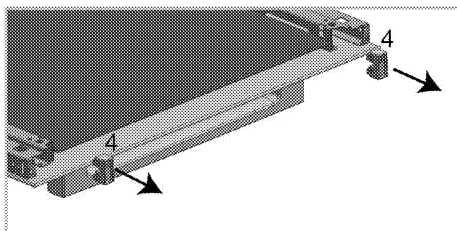

- 4 Klaasihoidiku ühenduselement*
- * (Teie tootel ei pruugi seda olla.)

Eemaldage samamoodi ka teine sisemine klaaspaneel (2). Ukse kokkumonteerimisel tuleb esimese asjana paigaldada sisemine klaaspaneel (2).

Nagu joonisel näidatud, asetage klaaspaneel nii, et see siseneb plastpessa.

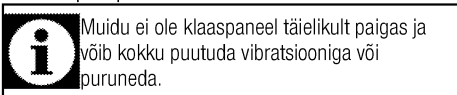

Muidu ei ole klaaspaneel täielikult paigas ja võib kokku puutuda vibratsiooniga või puruneda.

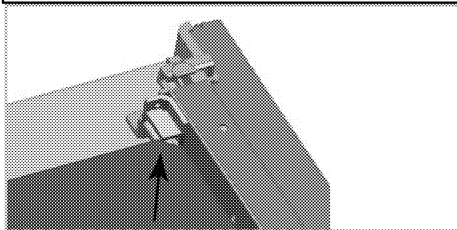

Kõige seespoolsema klaaspaneeli (1) paigaldamisel jätke trükiga külg sisemise klaaspaneeli suunas. Sisemise klaaspaneeli alumised nurgad peavad olema korralikult asetatud plastpesadesse.

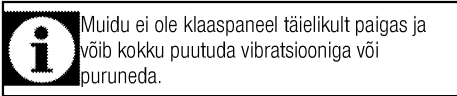

Muidu ei ole klaaspaneel täielikult paigas ja võib kokku puutuda vibratsiooniga või puruneda.

Pange klaasihoidiku ühendusosad kindlasti nende pesadesse.

Lõpuks vajutage profiili sakte, et need oleksid jälle pesades.

Ahjuvalgusti pirni vahetamine



OHT:

Et vältida elektrilöögi ohtu, vaadake enne ahju lambi vahetamist, et toode oleks vooluvõrgust lahti ühendatud ning maha jahtunud.

Kuumad pinnad võivad tekitada põletusi!



Ahjuvalgustil on spetsiaalne kuumuskindel (kuni 300 °C) elektripirn. Täpsemat teavet vt *Tehnilised andmed, lk 12*. Ahjuvalgusti pirne saab hankida volitatud teenindusest.



Valgusti asukoht ei pruugi olla sama mis joonisel.



Sellel seadmel kasutatud lamp pole sobiv koduse majapidamise valgustamiseks. Selle lambi eesmärk on aidata kasutajal toiduaineid paremini näha.



Sellel seadmel kasutatud lambid peavad vastu pidama ekstreemsetele tingimustele, nt üle 50 °C temperatuurile.

Kui ahjul on ümar valgusti:

1. Lahutage toode vooluvõrgust.
2. Keerake vastupäeva lahti klaaskate.

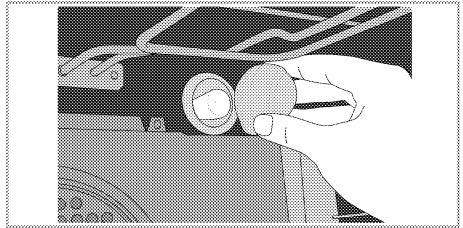

3. Kui teie ahjutuli on alloleval joonisel kujutatud (A) tüüpi, eemaldage see joonisel näidatud viisil keerates ja asendage uuega. Kui teie ahjutuli on (B) tüüpi, eemaldage see joonisel näidatud viisil tõmmates ja asendage uuega.

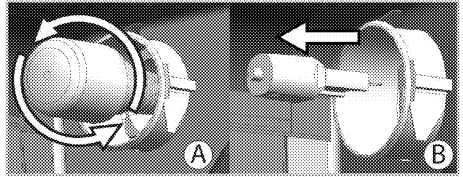

4. Paigaldage klaaskate tagasi.

8 Probleemide lahendamine

Kasutamise ajal tuleb ahjust auru.

- Auru tekkimine töötamisel on tavaline. >>> *Tegemist ei ole rikkega.*

Toote kuumenemisel ja jahtumisel on kuulda metalset heli.

- Metallosade kuumenemisel võivad need paisuda ning tekitada hääli. >>> *Tegemist ei ole rikkega.*

Toode ei tööta.

- Võrgukaitse on rakendunud või läbi põlenud. >>> *Kontrollige elektrikiirbi korke. Vajadusel vahetage või lähtestage need.*
- Toode ei ole ühendatud (maandatud) pistikupessa. >>> *Kontrollige pistiku ühendust.*

Ahju tuli ei tööta.

- Ahju pirn on vigane. >>> *Vahetage pirn välja.*
- Voolukatkestus. >>> *Kontrollige, kas vool on olemas. Kontrollige elektrikiirbi kaitsmeid. Vajadusel vahetage või lähtestage kaitsmed.*

Ahi ei lähe soojaks.

- Ei pruugi olla seatud konkreetse küpsetusfunktsiooni ja/või temperatuuri jaoks. >>> *Määrake konkreetne küpsetusfunktsioon ja/või temperatuur.*
- Taimer on seadistamata (taimeriga mudelitel). >>> *Sisestage kellaageg.* (Mikrolaineahjuga toodetel juhib taimer ainult mikrolaineahju.)
- Voolukatkestus. >>> *Kontrollige, kas vool on olemas. Kontrollige elektrikiirbi kaitsmeid. Vajadusel vahetage või lähtestage kaitsmed.*

Puudub süütesäde.

- Vool puudub. >>> *Kontrollige elektrikiirbi korke.*
- Kellaageg on sisestamata. >>> *Seadke küpsetamisaeg.*

Puudub gaas.

- Gaasikraan on kinni. >>> *Avage gaasikraan.*
- Gaasitoru on kõver. >>> *Paigaldage gaasitoru õigesti.*

Põletid ei põle korralikult või üldse mitte.

- Põleti on mustad. >>> *Puhastage põletite osad.*
- Põletid on märjad. >>> *Kuivatage põletite osad.*
- Põleti kaas ei ole korralikult paigas. >>> *Paigaldage põleti kaas korralikult.*
- Gaasikraan on kinni. >>> *Avage gaasikraan.*
- Gaasiballoon on tühi (vedelgaasi kasutamisel). >>> *Vahetage gaasiballoon välja.*

Kellaageg vilgub või kella tähis põleb (taimeriga mudelitel).

- Vahepeal on toimunud voolukatkestus. >>> *Pange kell õigeks / lülitage toode välja ja seejärel uuesti sisse.*



Kui teil ei õnnestu probleemi käesolevas lõigus antud juhiste kohaselt lahendada, konsulteerige volitatud teenindusega või edasimüüjaga, kellelt te toote ostsite. Ärge kunagi üritage rikkis toodet ise parandada.

beko

Viryklė Vartotojo vadovas

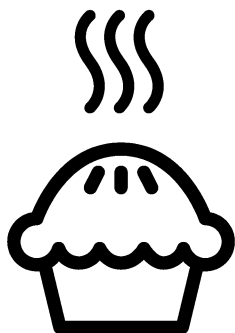

LT

Pirmiausia įdėmiai perskaitykite šį vartotojo vadovą!

Gerbiamas pirkėjų,

Ačiū, kad pasirinkote „Beko“ gaminį. Tikimės, kad šiuo gaminiu, kuris buvo pagamintas naudojantis aukščiausios kokybės moderniausią technologiją, liksite patenkinti. Todėl prieš naudojantis šiuo prietaisu prašome perskaityti visą šį vartotojo vadovą ir prie jo pridėdamus dokumentus ir pasilikti juos, jei jų prireiktų ateityje. Jeigu atiduotumėte šį gaminį kam nors kitam, kartu atiduokite ir šį vartotojo vadovą. Vadovaukitės visais šiame vartotojo vadove pateikiamais įspėjimais ir informacija.

Atminkite, kad šis vartotojo vadovas taip pat taikytinas keletui kitų modelių. Šiame vadove nurodoma, kuo skiriasi įvairūs modeliai.

Simbolių paaiškinimas

Šiame vartotojo vadove naudojami šie simboliai:



Svarbi informacija arba naudingi patarimai apie šio prietaiso naudojimą.



Įspėjimai apie gyvybei ir / arba turtui pavojų keliančias situacijas ir sąlygas.



Įspėjimas dėl elektros smūgio.



Įspėjimas dėl gaisro pavojaus.



Įspėjimas dėl įkaitusių paviršių.



Arçelik A.Ş.
Karaağaç caddesi No:2-6
34445 Sütlüce/Istanbul/TURKEY
Made in TURKEY

1 Svarbūs nurodymai ir įspėjimai dėl saugos ir aplinkosaugos 4

Bendrieji saugos reikalavimai.....	4
Sauga atliekant dujų prijungimo darbus.....	4
Elektros sauga.....	6
Gaminio sauga.....	7
Numatytoji naudojimo paskirtis.....	9
Vaikų sauga.....	9
Seno gaminio išmetimas.....	10
Pakavimo medžiagų išmetimas.....	10

2 Bendra informacija 11

Apžvalga.....	11
Komplekto turinys.....	12
Techniniai duomenys.....	13
Purkštukų lentelė.....	14

3 Įrengimas 15

Prieš įrengiant.....	15
Įrengimas ir prijungimas.....	16
Dujų konversija.....	18
Būsimas transportavimas.....	19

4 Paruošimo Darbai 20

Patarimai, kaip taupyti energiją.....	20
Naudojant pirmą kartą.....	20
Laiko nustatymas.....	20
Pirmasis prietaiso valymas.....	20
Pradinis šildymas.....	20

5 Kaip naudoti šią voryklę 22

Bendroji informacija apie maisto gaminimą.....	22
Kaitlenčių naudojimas.....	22

6 Kaip naudoti orkaitę 24

Bendroji informacija apie kepimą, kepinimą ir kepimą grilyje.....	24
Kaip naudoti elektrinę orkaitę.....	24
Veikimo režimai.....	25
Orkaitės laikrodžio naudojimas.....	26
Maisto gaminimo laiko lentelė.....	28
Kaip naudoti grilį.....	29
Maisto gaminimo grilyje laiko lentelė.....	29

7 Techninis aptarnavimas ir priežiūra 30

Bendroji informacija.....	30
Kaitlentės valymas.....	30
Valdymo skydo valymas.....	30
Orkaitės valymas.....	30
Orkaitės durelių išėmimas.....	31
Durelių vidinės stiklo plokštės išėmimas.....	31
Orkaitės lemputės keitimas.....	33

8 Triukšių nustatymas 34

1 Svarbūs nurodymai ir įspėjimai dėl saugos ir aplinkosaugos

Šiame skyriuje pateikiamos saugos instrukcijos, kurių laikydamiesi apsisaugosite nuo susižeidimo ar materialinės žalos pavojų. Nesilaikant šių instrukcijų bet kokia prietaiso garantija nebegalios.

Bendrieji saugos reikalavimai

- Šį prietaisą galima naudoti vaikams nuo 8 metų amžiaus ir asmenims, turintiems psichinių, jutiminių arba protinių negalių arba patirties bei žinių trūkumo, jeigu jie yra prižiūrimi arba instruktuojami, kaip saugiai naudoti šį prietaisą, ir supranta atitinkamus pavojus. Neleiskite vaikams žaisti su šiuo prietaisu. Vaikams draudžiama valyti ir techniškai prižiūrėti šį gaminį, nebent juos prižiūrėtų suaugusieji.
- Šio prietaiso negalima naudoti asmenims (įskaitant vaikus), turintiems fizinių, jutimo ar psichinių negalių arba neturintiems pakankamai patirties ir žinių, nebent jie būtų prižiūrimi arba instruktuoti. Neleiskite vaikams žaisti su šiuo prietaisu.
- Perduodant įrenginį kitam žmogui asmeniniam naudojimui ar atiduodant kaip panaudotą daiktą, taip pat būtina perduoti naudotojo

vadovą, įrenginio etiketes ir kitus susijusius dokumentus.

- Niekada prietaiso nestatykite ant grindų su kilimine danga. Tokiu atveju dėl nepakankamos oro tėkmės po prietaisu elektrinės dalys gali perkaisti. Tai sukels problemų naudojantis šiuo prietaisu.
- Remonto ir techninės priežiūros darbus visuomet privalo atlikti įgaliotojo techninio aptarnavimo centro atstovai. Gamintojas nėra atsakingas už žalą, kilusią dėl darbų, kuriuos atliko neįgaliotieji asmenys; tokiu atveju garantija gali nebegalioti. Prieš montuodami atidžiai perskaitykite instrukcijas.
- Nenaudokite prietaiso, jeigu jis turi defektų arba yra regimai pažeistas.
- Po kiekvieno naudojimo patikrinkite, ar išjungėte prietaiso valdymo mygtukus.

Sauga atliekant dujų prijungimo darbus

- Darbus su bet kokiais dujiniais prietaisais ir sistemomis gali atlikti tik įgaliotieji kvalifikuoti asmys.
- Prieš pradėdami įrengimą, įsitikinkite, ar vietos dujų tiekimo sąlygos (slėgis ir dujų rūšis)

atitinka šio buitinio prietaiso nustatymą.

- Šis prietaisas nėra prijungtas prie įtaiso, šalinančio degimo metu susidariusius produktus. Jį reikia įrengti ir prijungti atsižvelgiant į galiojančius prietaisų prijuntimo reglamentus. Ypač reikia atkreipti dėmesį į atitinkamus vėdinimo reikalavimus; žr. *Prieš įrengiant, puslapis 15*
- Naudojant dujinę viryklę, patalpoje, kur ji įrengta, skleidžiama šiluma, drėgmė ir degimo produktai. Pasirūpinkite, kad virtuvė būtų gerai vėdinama, kai prietaisas naudojamas: natūralias vėdinimo angas laikykite atviras arba įrenkite mechaninės ventiliacijos įtaisus (mechaninį gartraukį). Jeigu prietaisas intensyviai eksploatuojamas ilgą laiką, gali prireikti papildomos ventiliacijos, pavyzdžiui, padidinant mechaninės ventiliacijos (jeigu ji įrengta) pajėgumą.
- Dujiniai prietaisai ir sistemos turi būti reguliariai tikrinami, ar jie tinkamai veikia. Privaloma reguliariai tikrinti reguliatorių, žarną bei jos spaustuką ir keisti juos kas gamintojo rekomenduojamus laikotarpius arba esant būtinybei.

- Reguliariai valykite dujinius degiklius. Liepsna turi būti mėlyna ir degti tolygiai.
 - Šį gaminį reikia naudoti patalpose, kuriose yra tinkamai sureguliuotas ir veikiantis anglies monoksido jutiklis. Įsitikinkite, kad anglies monoksido jutiklis veikia tinkamai ir dažnai atliekama techninė priežiūra. Anglies monoksido jutiklį reikia įdiegti daugiausiai už 2 metrų nuo gaminio.
 - Dujiniuose prietaisuose privalo būti gerai sudeginamos dujos. Nevisiškai sudegus dujoms, gali susidaryti anglies monoksido (CO) dujų. Anglies monoksidas - bespalvės, bekvapės, nepaprastai nuodingos dujos, kurių net maža dozė gali būti mirtina.
 - Teiraukitės informacijos apie dujų avarinės tarnybos telefono numerius ir saugos priemones tais atvejais, jei pajustumėte sklindantį dujų kvapą.
- Ką daryti, jei jaučiamas dujų kvapas**
- Nenaudokite atviros ugnies ir nerūkykite. Nenaudokite jokių elektros mygtukų (pvz., lempos mygtuko, durų skambučio ir kt.). Nenaudokite laidinių ir mobiliojo ryšio telefonų. Sprogimo ir apsinuodijimo pavojus!
 - Atidarykite duris ir langus.

- Uždarykite visas dujinių prietaisų ir dujų matavimo prietaisų sklendes.
- Patikrinkite visus vamzdžius ir jungtis, ar jie tvirtai prijungti. Jei vis tiek uodžiate dujas, išeikite iš buto.
- Įspėkite kaimynus.
- Iškvieskite ugniagesių komandą. Skambinkite ne iš name esančio telefono.
- Negrįžkite į patalpas, kol jums nebus leista tai padaryti.

Elektros sauga

- Jeigu gaminys turi defektų, jo negalima naudoti, kol jo nepataisys įgaliotojo techninio aptarnavimo centro atstovas. Kyla elektros smūgio pavojus!
- Prijunkite šį gaminį prie įžeminto lizdo/elektros linijos, apsaugoto tinkamos kategorijos saugikliu kaip nurodyta skyriuje „Techniniai duomenys“. Ir naudojant su transformatoriumi, ir be jo, įsitikinkite, ar įžeminimo instaliavimą atliko kvalifikuotas elektrikas. Mūsų bendrovė nėra atsakinga už jokių nuostolių, patirtus naudojant gaminį, kuris nėra įžemintas pagal vietos reglamentus.
- Niekada neplaukite gaminio, purkšdami arba pildami ant jo vandenį! Kyla elektros smūgio pavojus!
- Niekada nelieskite kištukinio lizdo šlapiomis rankomis! Išjungdami niekuomet netraukite už elektros laido, ištraukite laikydami už kištuko.
- Atliekant montavimo, techninės priežiūros ir remonto darbus, šis gaminys privalo būti atjungtas nuo maitinimo tinklo.
- Jeigu gaminio jungiamasis kabelis būtų pažeistas, jį privalo pakeisti gamintojas, techninės priežiūros specialistas arba kiti panašios kvalifikacijos asmenys, kad būtų išvengta pavojaus.
- Prietaisą privaloma įrengti taip, kad prireikus jį galima būtų visiškai atjungti nuo tinklo. Nuo tinklo privaloma arba ištraukiant elektros kištuką, arba naudojant elektros sistemoje įrengtą jungiklį atsižvelgiant į statybos reglamentus.
- Naudojimo metu orkaitės galinis paviršius įkaista. Galiniame paviršiuje negalima prijungti dujų/elektros jungčių, nes jos gali būti pažeistos.
- Neprispauskite jungiamųjų laidų tarp orkaitės durelių ir korpuso; nenutieskite jo virš įkaitusių paviršių. Kitaip gali išsilydyti laido izoliacija ir dėl trumpojo jungimo kilti gaisras.
- Darbus su bet kokiais elektriniais prietaisais ir sistemomis gali

atlikti tik įgaliotieji kvalifikuoti specialistai.

- Esant gedimui, išjunkite prietaisą ir atjunkite jį nuo maitinimo tinklo. Norint tai padaryti, pirma išjunkite namų tinklo saugiklį.
- Patikrinkite, ar saugiklio elektros saugos klasė yra tinkama šiam gaminiui.

Gaminio sauga

- ĮSPĖJIMAS: Prietaisas ir jo prieinamos dalys įkaista naudojimo metu. Būkite atsargūs ir neprisilieskite prie kaitinimo elementų. Neleiskite jaunesniems nei 8 metų amžiaus vaikams būti prie prietaiso, jeigu nuolat jų neprižiūrite.
- Nesinaudokite virykle, kai jūsų dėmesys arba koordinacija yra susilpnėjusi dėl alkoholio ir/arba narkotikų vartojimo.
- Būkite atsargūs, naudodami pateikaluose bet kokius alkoholinius gėrimus. Esant aukštai temperatūrai, alkoholis garuoja; prisilietęs prie karšto paviršiaus, jis gali užsiliepsnoti ir sukelti gaisrą.
- Nelaikykite šalia buitinio prietaiso jokių degių medžiagų, nes jo šonai naudojimo metu įkaista.
- Eksploatavimo metu prietaisas įkaista. Būkite atsargūs ir neprisilieskite prie kaitinimo elementų orkaitės viduje

- Pasirūpinkite, kad visos ventiliacijos angos būtų atviros.
- Nešildykite orkaitėje maisto skardinėse ir stiklainiuose. Skardinėje/stiklainyje susidaręs slėgis gali juos susprogdinti.
- Nedėkite kepimo skardų, indų ar aliuminio folijos tiesiai ant orkaitės dugno. Susikaupusi šiluma gali sugadinti orkaitės dugną.
- Orkaitės durelių stiklo nevalykite šiurkščiu abrazyviniu valikliu ar aštriais metaliniais gremžtukais, nes galite subraižyti paviršių ir dėl to stiklas gali sudužti
- Nevalykite prietaiso gariniais valymo prietaisais, nes galite patirti elektros smūgį.
- (Gali skirtis priklausomai nuo gaminio modelio.)
Kaip tinkamai ant bėgelių uždėti grilio groteles ir skardą
Svarbu tinkamai padėti grilio groteles ir (arba) riebalų surinkimo skardą ant bėgelių. Įstumkite grilio groteles arba riebalų surinkimo skardą tarp 2 skersinių ir, prieš dėdami ant jų maistą, patikrinkite, ar jie yra stabilūs (žr. toliau esantį paveikslėlį).

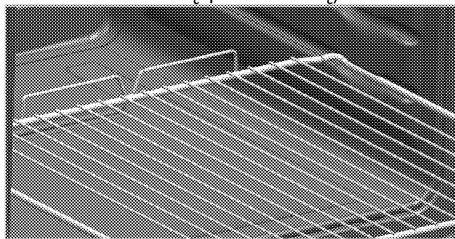

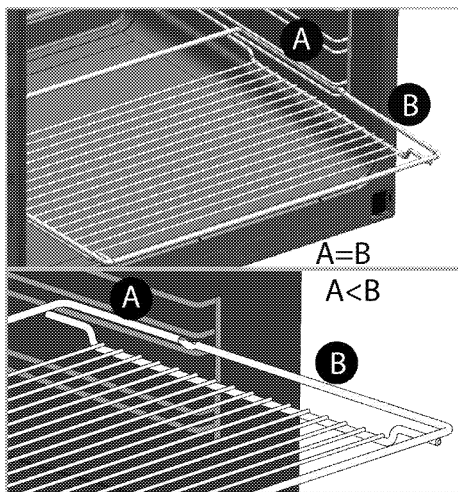

- Nenaudokite prietaiso, jeigu jo priekinis durelių stiklas yra išimtas arba suskilęs.
- Orkaitės rankena nėra skirta rankšluosčių džiovimui. Nekabinkite rankšluosčių, pirštinių ar panašių tekstilės gaminių, kai veikia grilio funkcija ir durelės yra praviros.
- Dėdami į orkaitę arba ištraukdami iš jos indus, visuomet mūvėkite šilumai atsparias pirštines.
- Įtieskite kepimo popierių į puodą ar patieskite ant skardos, grilio grotelių ar pan., sudėkite ant jo maistą ir įdėkite viską į įkaitintą orkaitę. Nuplėškite nereikalingus popieriaus kraštus, išsikišančius iš skartos, grilio grotelių ar puodo, kad jie neprisiliestų prie orkaitės kaitinimo elementų. Niekada nenaudokite kepimo popieriaus, kai temperatūra yra didesnei nei nurodyta kepimo popieriaus

instrukcijose. Netieskite kepimo popieriaus tiesiai ant orkaitės pagrindo.

- ĮSPĖJIMAS: Norėdami išvengti elektros smūgio, prieš pakeisdami lemputę įsitikinkite, kad prietaisas išjungtas.
- Neuždenkite viršutinio dangčio, kol kaitvietės arba degikliai neatvės.
Sausai nušluostykite viršutinį dangtį prieš jį atidarydami, kad į viryklės galinę ir vidinę dalis nepakliūtų vandens.
- Prietaiso negalima montuoti už dekoratyvinių durelių, kad neperkaistų.
- Prietaisą būtina statyti tiesiai ant grindų. Jo negalima statyti ant pagrindo ar stovo.
- ĮSPĖJIMAS: Neprižiūrimas maisto gaminimas ant kaitlentės su riebalais ar aliejumi gali būti pavojingas ir sukelti gaisrą. NIEKADA negesinkite gaisro vandenių, bet išjunkite prietaisą ir tada uždenkite liepsną, pvz., dangčiu arba gesinimo apdangalu.
- DĖMESIO: Maisto ruošimo procesą reikia prižiūrėti. Trumpalaikį maisto ruošimo procesą reikia prižiūrėti nuolat.
- ĮSPĖJIMAS: Gaisro pavojus: Nelaikykite daiktų ant maisto gaminimo paviršių.

Norėdami užtikrinti gaminio apsaugą nuo gaisro:

- Kištuką į elektros lizdą privaloma įkišti taip, kad nekiltų kibirkščių.
- Nenaudokite pažeisto arba įpjauto kabelio, o taip pat ilginimo laido; naudokite tik originalų kabelį.
- Į elektros lizdą jokiais būdais negalima kišti drėgno arba sušlapusio kištuko.
- Privaloma tinkamai prijungti dujų tiekimo įrangą, kad nebūtų dujų nuotėkio.

Numatytoji naudojimo paskirtis

- Šis gaminytis skirtas naudoti tik buityje. Jį draudžiama naudoti komercinei veiklai.
- Šis prietaisas skirtas tik maistui gaminti. Prietaiso negalima naudoti kitiems tikslams, pavyzdžiui, patalpai šildyti.
- Šio prietaiso negalima naudoti lėkštėms po kepimo grotelėmis šildyti, rankšluosčiams bei šluostėms ir pan. ant rankenos kabinti, daiktams džiovinti ir patalpoms šildyti.
- Gamintojas neatsako už jokią žalą, patirtą netinkamai naudojant arba prižiūrint prietaisą.
- Orkaitę galima naudoti maistui atšildyti, kepti, kepinti ir kepti grilyje.

Vaikų sauga

- ĮSPĖJIMAS: Naudojimo metu pasiekiamos dalys gali labai įkaisti.

Neleiskite prie jų būti mažamečiams vaikams.

- Pakavimo medžiagos gali kelti pavojų vaikams. Saugokite pakavimo medžiagas nuo vaikų. Išmeskite visas pakuotės dalis atsižvelgdami į aplinkosaugos reikalavimus.
- Elektriniai ir (arba) dujiniai prietaisai gali būti pavojingi vaikams. Gaminiui veikiant, neleiskite artyn vaikų ir neleiskite jiems žaisti su šiuo prietaisu.
- Virš prietaiso nelaikykite daiktų, kuriuos vaikai gali bandyti pasiekti.
- Ant atidarytų priekinių durelių nedėkite sunkių daiktų ir neleiskite vaikams ant jų sėdėti. Prietaisas gali apvirsti arba gali būti sugadinti durelių vyriai.

Seno gaminio išmetimas

WEEE Direktyvos ir senų gaminių išmetimo taisyklių atitiktis:



Šis gaminys atitinka ES WEEE Direktyvą (2012/19/ES).

Šis gaminys paženklintas elektros ir elektroninės įrangos klasifikavimo (WEEE) ženklu.

Šis gaminys pagamintas iš aukštos kokybės medžiagų ir dalių, kurias galima perdirbti ir pakartotinai panaudoti. Pasibaigus gaminio tarnavimo laikui, neišmeskite jo kartu su įprastomis buitinėmis atliekomis. Atiduokite jį į surinkimo punktą, kad elektros ir elektronikos įranga būtų perdirbta.

Surinkimo punktų adresus sužinosite vietos savivaldybėje.

RoHS direktyvos atitiktis:

Jūsų įsigytas gaminys atitinka ES RoHS Direktyvą (2011/65/ES). Jame nėra šioje Direktyvoje nurodytų kenksmingų ir draudžiamų medžiagų.

Pakavimo medžiagų išmetimas

- Pakavimo medžiagos gali būti pavojingos vaikams. Pakavimo medžiagas laikykite vaikams nepasiekiamoje vietoje. Šio gaminio pakavimo medžiagos pagamintos iš pakartotinai panaudojamų medžiagų. Tinkamai jas išmeskite ir išrūšiuokite, atsižvelgdami į atliekų perdirbimo instrukciją. Neišmeskite jų kartu su įprastomis buitinėmis atliekomis.

2 Bendra informacija

Apžvalga

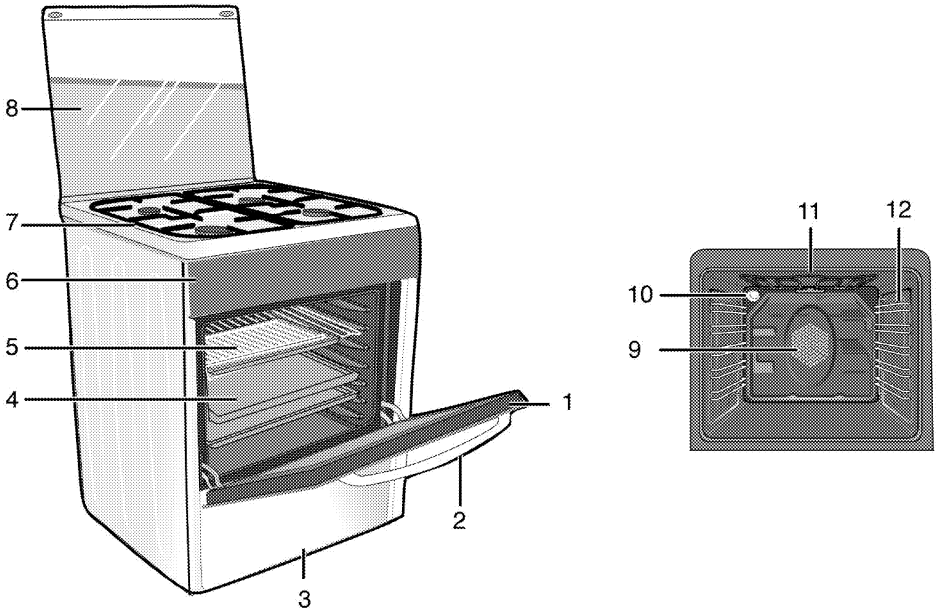

- | | | | |
|---|-------------------|----|---|
| 1 | Priekinės durelės | 7 | Degiklio plokštė |
| 2 | Rankena | 8 | Viršutinis dangtis |
| 3 | Apatinė dalis | 9 | Ventiliatoriaus variklis (už plieno plokštės) |
| 4 | Skarda | 10 | Lemputė |
| 5 | Grilio grotelės | 11 | Grilio šildymo elementas |
| 6 | Valdymo skydelis | 12 | Lentynos padėtis |

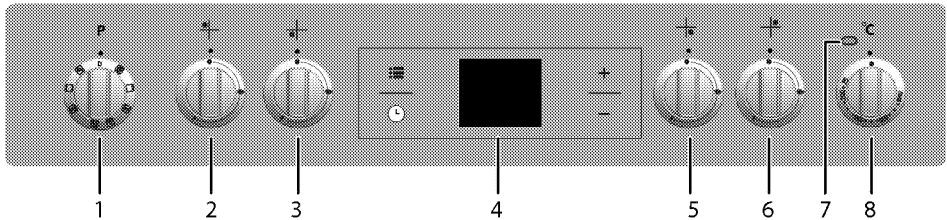

- | | |
|---|---|
| 1 | Funkcijų parinkimo rankenėlė |
| 2 | Įprastas degiklis Galinis kairysis |
| 3 | Greitasis degiklis Priekinis kairysis |
| 4 | Skaitmeninis laikmatis |
| 5 | Atsarginis degiklis Priekinis dešinysis |
| 6 | Įprastas degiklis Galinis dešinysis |
| 7 | Termostato lemputė |
| 8 | Termostato rankenėlė |

Komplekto turinys



Pateikti priedai gali skirtis priklausomai nuo gaminio modelio. Jūsų gaminyje gali būti ne visi vartotojo vadove aprašyti priedai.

1. **Vartotojo vadovas**
2. **Orkaitės kepimo skarda**
Naudojama pyragaičiams, šaldytiems maisto produktams ir dideliems kepsniams kepti.

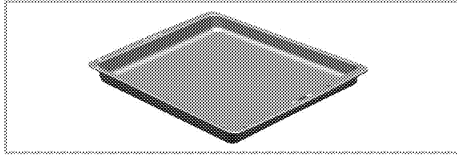

3. **Grilio grotelės**
Naudojamos kepinimui ir maisto produktams, kurie bus kepami, kepinami arba gaminami troškinimo induose, dedamos ant pageidaujamo bėgelių.

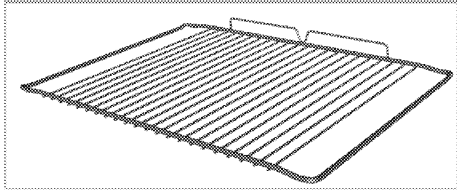
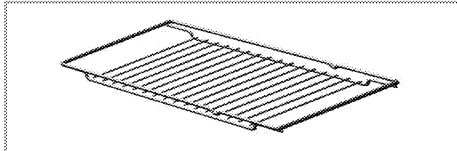

4. **Kaip tinkamai įdėti grilio grotelės ir skardą ant ištraukiamų bėgelių (Ši funkcija yra pasirinktinė. Jūsų gaminyje jos gali nebūti.)**

Ištraukiami bėgeliai leidžia lengvai įdėti ir išimti skardas bei grilio grotelės.

Naudodami skardą ir grilio grotelės su ištraukiamais bėgeliais, įsitikinkite, kad ištraukiamų bėgelių galinėje dalyje esantys kaiščiai būtų atremti į grilio grotelių ir skardos kraštus.

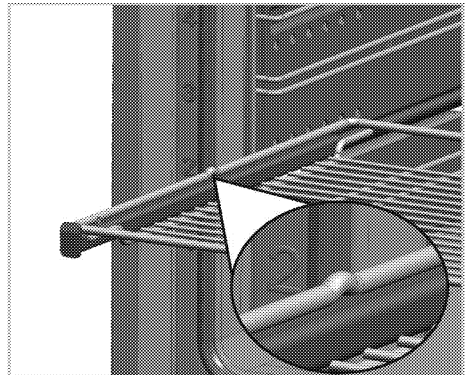
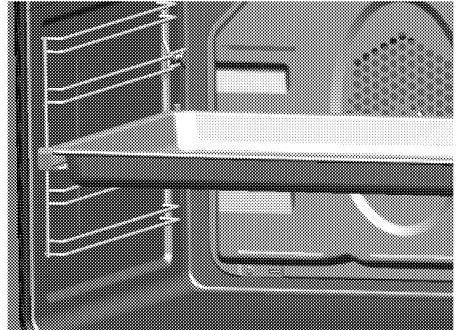

Techniniai duomenys

BENDRA INFORMACIJA	
Išoriniai matmenys (aukštis / plotis / gylis)	850 mm/500 mm/600 mm
Įtampa/dažnis	220-240 V ~ 50 Hz
Bendrosios energijos sąnaudos	2.1 kW
Saugiklis	10 A
Laido tipas/ skerspjūvis	min.H05W-FG 3 x 1 mm ²
Dujinio gaminio kategorija	Kat II 2ELs3B/P / Cat II 2H3+ / Cat II 2H3B/P / Cat I 2H
Dujų rūšis/slėgis	NG 20/20 mbar
Bendros dujų sąnaudos	7.9 kW
Dujų rūšies / spūgio keitimas ⁹	NG G 2.350/13 mbar
– pasirenkama	LPG G 30/37 mbar - LPG G 30/28-30 mbar - Propanas 31 /37 mbar
VIRYKLĖ	
2 degikliai	
Galinis kairysis	Įprastas degiklis
Energija	2 kW
Priekinis kairysis	Greitasis degiklis
Energija	2.9 W
Priekinis dešinysis	Atsarginis degiklis
Energija	1 kW
Galinis dešinysis	Įprastas degiklis
Energija	2 kW
ORKAITĖ/GRILIS	
Pagrindinė orkaitė	Daugiafunkcė orkaitė
Vidaus lemputė	15–25 W
Grilio energijos sąnaudos	1.6 kW

[#] Bendroji informacija: Elektrinių orkaitių energijos sąnaudų techninėje lentelėje esanti informacija pateikiama pagal EN 60350-1 / IEC 60350-1 standartą. Šie dydžiai yra nustatyti esant standartinei aprovai, veikiant apatinio-viršutinio kaitinimo arba kaitinimo naudojant ventiliatorių funkcijoms.

Energijos efektyvumo klasė nustatyta pagal atsižvelgiant į šiuos prioritetus, priklausomai nuo to, ar atitinkamos funkcijos gaminyje yra, ar ne. 1- gaminimas naudojant ekonomišką kaitinimo ir ventiliatoriaus funkciją, 2- lėtas gaminimas naudojant terminio grilio funkciją, 3- gaminimas naudojant terminio grilio funkciją, 4- apatinio/viršutinio kaitinimo funkcijos naudojant ventiliatorių, 5- viršutinio ir apatinio kaitinimo funkcija.



Siekiant pagerinti šio gaminio kokybę, techniniai duomenys gali būti keičiami be išankstinio įspėjimo.



Šioje instrukcijoje nurodytos savybės yra schemiškos ir gali skirtis nuo gaminio savybių.



Mašinų kategorijos plokštelėse arba jas lydinciose dokumentacijose nurodyti dydžiai gauti esant laboratorinėms sąlygoms, vadovaujantis atitinkamais standartais. Buitinių prietaisų sąnaudos ir reikšmės gali skirtis priklausomai nuo eksploataavimo ir aplinkos sąlygų.

Purkštukų lentelė

Degiklio padėtis Dujų rūšis/dujų slėgis	2 kW Galinis kairysis	2.9 W Priekinis kairysis	1 kW Priekinis dešinysis	2 kW Galinis dešinysis
G 20/20 mbar	103	115	72	103
G 30/28-30 mbar	72	87	50	72
G 30/37 mbar	66	80	47	66
G2.350/13mbar	131	165	95	131
G 31/ 37 mbar	72	87	50	72

3 Įrengimas

Prietaisą įrengti turi kvalifikuotas specialistas, vadovaudamasis galiojančiais teisės aktais. Kitaip nebegalios gaminio garantija. Gamintojas nėra atsakingas už žalą, kilusią dėl darbų, kuriuos atliko neįgaliotieji asmenys; tokiu atveju nebegalios ir garantija.



Vartotojas yra atsakingas už vietos, elektros ir dujų instaliacijos paruošimą šiam gaminiui.



PAVOJUS:

Šis prietaisas turi būti įrengtas ir prijungtas atsižvelgiant į galiojančius vietos dujų ir (arba) elektros prijungimo reglamentus.



PAVOJUS:

Prieš pradėdant instaliaciją, apžiūrėkite šį gaminį, ar jis neturi kokių nors defektų. Jeigu turi, neinstaliuokite jo. Sugadinti gaminiai kelia pavojų jūsų saugai.

Prieš įrengiant

Siekiant užtikrinti, kad po šiuo gaminiu liktų būtinas tarpas orui cirkuliuoti, rekomenduojame statyti šį gaminį ant kieto pagrindo, kad jo kojelės nestovėtų ant jokių kilimų ar minkštos kiliminės dangos.

Virtuvės grindys turi būti pakankamai tvirtos, kad išlaikytų prietaiso svorį ir papildomą svorį: virtuvės reikmenis, kepimo indus ir maisto produktus.

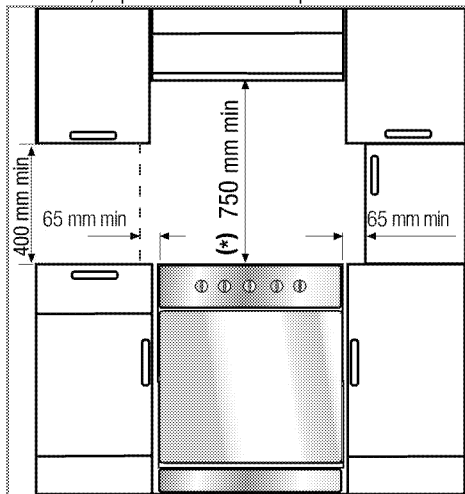

- Šį prietaisą galima naudoti spintelėse bet kurioje pusėje, bet, kad virš kaitvietės liktų mažiausiai 400 mm tarpas, tarpas tarp prietaiso ir šoninės

sienos, sienelės ar aukštos spintelės turi būti bent 65 mm.

- Šį prietaisą galima statyti ir atskirai. Virš viryklės privaloma palikti mažiausiai 750 mm tarpą.
- (*) Jeigu virš viryklės bus montuojamas gartraukis, žr. gartraukio gamintojo instrukciją dėl tinkamo montavimo aukščio (min. 650 mm).
- Šis prietaisas atitinka 1 klasės prietaisų reikalavimus, t.y., jį galima statyti galine ir **viena** šonine sienele prie virtuvės sienų, virtuvės baldų arba bet kokio dydžio įrenginio. Iš **kitos** pusės virtuvės baldas ar įrenginys gali būti tik tokio paties dydžio arba mažesnis.
- Bet koks prie šio prietaiso esantis virtuvės baldas privalo būti atsparus šilumai (bent iki 100 °C).

Apsauginė grandinė

Jeigu jūsų gaminyje yra 2 apsauginės grandinės;

Prietaisas turi būti apsaugotas, kad neapvirštų, pritvirtinant jį dviem su orkaite pateiktomis apsauginėmis grandinėmis.

Pritvirtinkite kabliuką (1) tinkamu varžtu prie virtuvės sienos (6) ir užkabinkite apsauginę grandinę (3) ant kabliuko, naudodami fiksavimo mechanizmą (2).

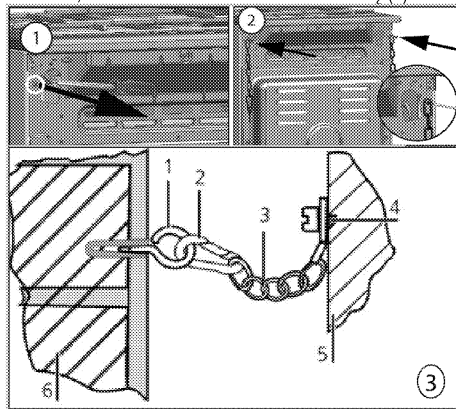

- 1 Stabilumo kabliukas
- 2 Fiksavimo mechanizmas
- 3 Apsauginė grandinė
- 4 Tvirtai pritaisykite grandinę prie viryklės galinės pusės
- 5 Viryklės galinė pusė
- 6 Virtuvės siena

Jeigu jūsų gaminyje yra 1 apsauginė grandinė;

Prietaisas turi būti apsaugotas, kad neapvirštų, pritvirtinant jį su orkaite pateikta apsaugine grandine.

Vykdysite paveikslėlyje pavaizduotus veiksmus, kad prirtvirtintumėte apsauginę grandinę prie gaminio.

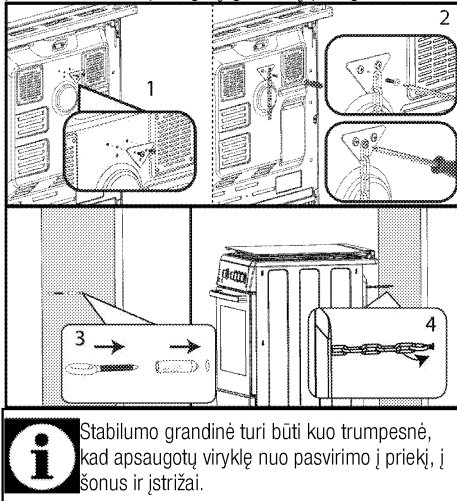

i Stabilumo grandinė turi būti kuo trumpesnė, kad apsaugotų viryklę nuo pasvirimo į priekį, į šonus ir įstrizai.

Stabilumo grandinė viryklėms, kuriose nėra angos grandinės laikikliui įkabinti.

Kambario vėdinimas

Visose patalpose turi būti atidarami langai arba juos atitinkančios vėdinimo priemonės, be to, kai kuriose patalpose reikės ir nuolatinės ventilacijos angos. Oras degimo procesui palaikyti imamas iš kambario, o dujos ir garai išleidžiami tiesiai į tą patį kambarį. Todėl saugiam prietaiso veikimui užtikrinti būtinas geras vėdinimas.

Patalpos su durimis ir (arba) langais, atsidarančiais tiesiai į lauką

Duryse ir (arba) languose, kurie atsidaro tiesiai į lauką, turi būti bendra ventilacijos anga, kurios matmenys nurodyti toliau pateikiamoje lentelėje pagal bendrą prietaiso dujinę galią (bendros prietaiso dujų sąnaudos parodytos šio vartotojo vadovo techninių specifikacijų lentelėje). Jei duryse ir (arba) languose nėra bendros ventilacijos angos, atitinkančios bendras prietaiso dujų sąnaudas, nurodytas toliau pateikiamoje lentelėje, tada patalpoje privalo būti papildoma fiksuota ventilacijos anga, kad būtų užtikrinti bendri minimalūs vėdinimo reikalavimai pagal prietaiso pasiekiamas bendras dujų sąnaudas. Fiksuota ventilacijos anga gali apimti esamų tuščiaidurių plytų angų, garintuvo vamzdyno angos matmenis ir kt.

Bendros dujų sąnaudos (kW)	min. ventilacijos anga (cm ²)
0–2	100
2–3	120

3–4	175
4–6	300
6–8	400
8–10	500
10–11,5	600
11,5–13	700
13–15,5	800
15,5–17	900
17–19	1 000
19–24	1 250

Patalpos, kuriose nėra durų ir (arba) langų, atsidarančių tiesiai į lauką

Jei patalpoje, kurioje įrengtas prietaisas, nėra durų ir (arba) lango, kuris atsidaro tiesiai į lauką, reikia ieškoti kitų produktų, kurie suteiktų fiksuotą nereguliuojamą ir neuždaromą ventilacijos angą, atitinkančią bendrus minimalius ventilacijos angų reikalavimus, taikomus prietaisui pagal anksčiau pateiktoje lentelėje nurodytas bendras dujų sąnaudas. Taip pat reikia laikytis atitinkamų pastatų taisyklių rekomendacijų.

Kai patalpoje arba vidinėje erdvėje yra daugiau nei vienas dujinis prietaisas, be reikalavimų, nurodytų anksčiau pateiktoje lentelėje, reikia įrengti papildomą ventilacijos sritį. Papildomos ventilacijos srities dydis turi atitikti kitų dujinių prietaisų reikalavimus.

Patalpoje, kurioje įrengtas prietaisas, turi būti mažiausiai 10 mm atstumas po durimis, kurios atsidaro į vidines patalpas. Turite užtikrinti, kad tokie daiktai, kaip kilimai ir kitos grindų dangos, neturėtų poveikio atstumui, kai durys yra uždarytos. Viryklę galima statyti virtuvėje, virtuvėje/valgomajame arba miegamajame/svetainėje, bet ne kambaryje, kuriame yra vonia arba dušas. Viryklės negalima statyti miegamajame/svetainėje, kurios plotas yra mažesnis nei 20 m³.

Nestatykite šio buitinio prietaiso patalpoje, kuri yra žemiau žemės lygio, nebent joje būtų atviras išėjimas į žemės paviršių bent iš vienos pusės.

Įrengimas ir prijungimas

Šį prietaisą reikia įrengti ir prijungti atsižvelgiant į įstatymuose dėl prijungimo numatytas taisykles.

i Nestatykite šio buitinio prietaiso prie šaldytuvo ar šaldiklio. Šio prietaiso skleidžiama šiluma padidins šaldymo prietaisų energijos sąnaudas.

- Prietaisą turi nešti bent du žmonės.
- Prietaisą būtina statyti tiesiai ant grindų. Jo negalima statyti ant pagrindo ar stovo.



Nekelkite ir neperstatinėkite prietaiso, laikydami už jo durelių ir (arba) rankenos. Apgadinamos durelės, rankenos ar vyriai.

Elektros įvadas

Prijunkite gaminį prie žeminto lizdo, apsaugoto tinkamos kategorijos miniatiūriniu grandinės pertraukikliu, kaip nurodyta techninių duomenų lentelėje. Ir naudojant su transformatoriumi, ir be jo, įsitikinkite, ar žeminto instaliavimą atliko kvalifikuotas elektrikas. Mūsų bendrovė nėra atsakinga už jokią žalą, kuri gali atsirasti naudojant gaminį, kuris nėra žemintas atsižvelgiant į vietos reglamentus.



PAVOJUS:

Prietaisą prie maitinimo tinklo gali prijungti tik įgaliotasis kvalifikuotas meistras. Prietaiso garantija galioja tik tinkamai jį prijungus. Gamintojas nėra atsakingas už žalą, kilusią dėl darbų, kuriuos atliko neįgaliotieji asmenys.



PAVOJUS:

Maitinimo laido negalima prispausti, sulenkti ar suspausti, jis neturi liestis prie įkaitusių prietaiso dalių.

Pažeistą maitinimo laidą privalo pakeisti kvalifikuotas elektrikas. Kitu atveju kyla elektros smūgio, trumpojo jungimo ar gaisro pavojus!

Maitinimo tinklo duomenys turi atitikti ant prietaiso esančioje kategorijos plokštelėje nurodytus duomenis. Kategorijos plokštelę pamatysite arba atidarę dureles arba apatiną dangtą, arba ji bus ant galinės prietaiso sienelės, priklausomai nuo prietaiso modelio. Šio gaminio maitinimo laidas privalo atitikti techninių duomenų lentelėje nurodytus parametrus.



Įrengus prietaisą, maitinimo laido kištukas turi būti lengvai pasiekiamas (nenutieskite laido virš viryklės).



Atliekant elektros instaliaciją, privalote laikytis nacionalinių / vietos elektros taisyklių ir naudoti orkaitei tinkančius kištukinį lizdą / elektros liniją ir kištuką. Jeigu gaminio galios apribojimai viršija elektros linijos lizdo ir kištuko srovės perdavimo gebą, gaminį reikia jungti naudojant stacionariąją elektros instaliaciją tiesiogiai, nenaudojant elektros linijos kištuko ir lizdo.



PAVOJUS:

Prieš pradėdami bet kokius elektros prijungimo darbus, išjunkite gaminį iš maitinimo tinklo. Kyla elektros smūgio pavojus!

Įjunkite maitinimo laido kištuką į elektros lizdą.

Dujų prijungimas



PAVOJUS:

Prietaisą prie dujų tiekimo sistemos gali prijungti tik įgaliotas ir kvalifikuotas asmuo. Sprogimo ar apsinuodijimo rizika dėl neįgaliuotai atliktų remonto darbų! Gamintojas nėra atsakingas už žalą, kilusią dėl darbų, kuriuos atliko neįgaliotieji asmenys.



PAVOJUS:

Prieš pradėdami bet kokius dujų prijungimo darbus, išjunkite dujų tiekimą. Kyla sprogimo pavojus!

- Dujų reguliavimo sąlygos ir dydžiai pateikti duomenų lentelėse (arba duomenų plokštelėje).



Šis prietaisas yra pritaikytas naudoti su gamtinėmis dujomis (GD).

- Gamtinių dujų prijungimas turi būti paruoštas prieš prijungiant prietaisą.
- Prie gaminio gamtinių dujų prijungimo angos turi būti pritaisyta lanksti žarna, o šio vamzdžio galas turi būti užkimštas kaiščiu. Dujų tarnybos atstovas, atlikdamas prijungimą, ištrauks kaištį ir prijungs šį prietaisą tiesioginio prijungimo įtaisų (mova).
- Patikrinkite, ar įrengtas gamtinių dujų vožtuvas.
- Jeigu vėliau jums reikės naudoti šį prietaisą su kita dujų rūšimi, privalote pasitarti su įgaliotąja technine tarnyba dėl atitinkamos pakeitimo procedūros.



PAVOJUS:

Dujų tiekimo žarnos negalima prispausti, sulenkti ar suspausti, jis neturi liestis prie įkaitusių prietaiso dalių. Dėl sugadintos dujų tiekimo žarnos gali kilti sprogimo pavojus.

- Pristumkite prietaisą prie virtuvės sienos.
- **Orkaitės kojelių reguliavimas**
Naudojant kylanti vibracija gali priversti prikaistuvius judėti. Šios pavojingos situacijos galima išvengti tinkamai išlyginus ir subalansavus prietaiso aukštį. Savo pačių saugumui pastatykite prietaisą tiesiai, reguliuodami keturias apačioje esančias kojeles,

sukdami jas kairėn arba dešinėn, kad prietaisas būtų sulyginintas su stalviršiu.

Gaminiam su aušinimo ventilatoriumi (Jūsų gaminyje jos gali nebūti.)

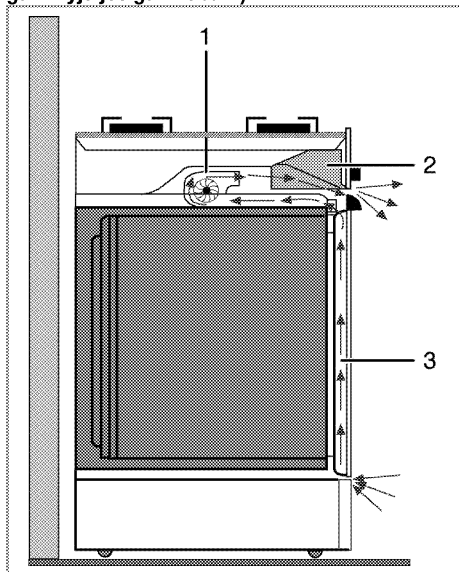

- 1 Aušinimo ventilatorius
- 2 Valdymo skydelis
- 3 Durelės

Šis ventilatorius aušina ir valdymo skydelį, ir prietaiso priekį.

i Išjungus orkaitę, aušinimo ventilatorius veikia dar 20–30 minučių.

Galutinis patikrinimas

1. Patikrinkite elektros veikimą.
2. Atsukite dujų čiaupą.
3. Patikrinkite visas jungtis, ar jos tvirtai įtaisytos ir prijungtos.
4. Uždegikite degiklius ir patikrinkite, kaip dega liepsna.

i Liepsna turi būti mėlyna ir taisyklingos formos. Jei liepsna gelsva, patikrinkite, ar degiklio galvutė tvirtai uždėta arba nuvalykite degiklį.

Dujų konversija

PAVOJUS:
Prieš pradėdami bet kokius dujų prijungimo darbus, išjunkite dujų tiekimą.
Kyla sprogo pavojus!

Norėdami pakeisti buitiniame prietaise naudojamų dujų rūšį, pakeiskite visus purkštukus ir pareguliuoti visus vožtuvus, kad liepsna būtų mažesnė.

Degiklių purkštukų pakeitimas

1. Nuimkite degiklio galvutę ir degiklio korpusą.
2. Išsukite purkštukus, sukdami prieš laikrodžio rodyklę.
3. Įtaisykite naujus purkštukus.
4. Patikrinkite visas jungtis, ar jos tvirtai įtaisytos ir prijungtos.

i Naujų purkštukų padėtis yra pažymėta ant jų pakuotės arba ją galima rasti lentelėje *Purkštukų lentelė, puslapis 14.*

i ((Gali skirtis priklausomai nuo gaminio modelio.))
Kai kurių degiklių purkštukai uždengti metaliniu gaubtu. Keičiant purkštuką šį metalinį gaubtą reikia nuimti.

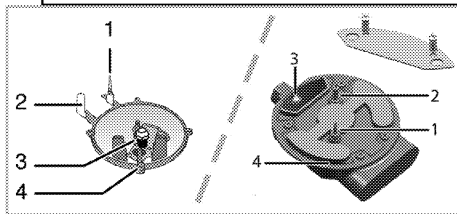

- 1 Dujų išjungimo įtaisas (jeigu įrengtas)
- 2 Uždegimo žvakė
- 3 Purkštukas
- 4 Degiklis

i Nebandykite nuimti dujinių degiklių čiaupų, nebent tai būtų būtina susidarius neįprastoms sąlygoms. Jeigu reikia keisti čiaupus, privalote iškviešti įgaliotąjį tarnybą.

Sumažintas dujų tiekimo srauto nustatymas viryklių čiaupams

1. Uždegkite degiklį, kurį reikia pareguliuoti, pasukite rankenėlę į mažesnės liespnos padėtį.
2. Nuimkite rankenėlę nuo dujų čiaupo.
3. Norėdami pareguliuoti dujų srauto reguliavimo varžtą, naudokite tinkamo dydžio atsuktuvą.

Jeigu naudojate suskystintąsias dujas, (butaną – propaną), sukite varžtą pagal laikrodžio rodyklę. Naudojant natūralias dujas, varžtą reikia vieną kartą pasukti **prieš laikrodžio rodyklę.**

» Sumažinus dujų vartojimą, paprastai liepsna turi būti 6–7 mm aukšči.

4. Jei liepsna didesnė, negu reikia, pasukite varžtą pagal laikrodžio rodyklę. Jei ji mažesnė – prieš laikrodžio rodyklę.
5. Patikrinkite, kaip dega dujos minimalioje ir maksimalioje jungiklio padėtyje.
6. Reguliavimo varžto padėtis gali skirtis, priklausomai nuo buitiniame prietaise naudojamo dujų čiaupo tipo.

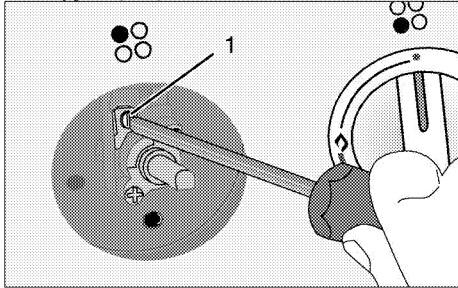

1 Srauto greičio reguliavimo varžtas

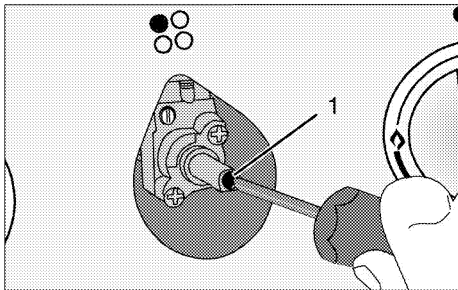

1 Srauto greičio reguliavimo varžtas



Pakeitus prietaise naudojamų dujų rūšį, reikia pakeisti ir kategorijos plokštelę, kurioje nurodoma prietaise naudojamų dujų rūšis.

Būsimas transportavimas

- Išsaugokite originalią prietaiso dėžę ir vežkite prietaisą jo originalioje pakuotėje. Vadovaukitės ant dėžės pateiktais nurodymais. Jeigu neturite originalios kartoninės dėžės, supakuokite gaminį į plastikinę plėvelę su oro burbuliukais arba storą kartoną ir tvirtai apsuokite jį lipnia juosta.
- Norėdami apsaugoti, kad viduje esančios grilio grotelės ir skardos nesugadintų orkaitės durelių, skardų padėties lygyje lipnia juosta prilipdykite kartono juostelę prie vidinės durelių pusės. Lipnia juostele priklijuokite dureles prie orkaitės korpuso.
- Apsukite gaubtelius ir puodų atramas lipnia juosta.
- Nekelkite ir neperstatinėkite prietaiso, laikydami už jo durelių ir arba rankenos.



Nedėkite ant gaminio jokių daiktų ir neškite jį tik vertikaloje padėtyje.



Apžiūrėkite prietaisą ir įsitinkinkite, ar jis nebuvo apgadintas gabenimo metu.

4 Paruošimo Darbai

Patarimai, kaip taupyti energiją

Ši informacija padės jums ekologiškiau naudoti šį buitinį prietaisą ir taupyti energiją.

- Naudokite tamos spalvos arba emale padengtus prikaistuvius, nes jie geriau perduoda šilumą.
- Gamindami patiekalus, įkaitinkite orkaitę, jeigu tai rekomenduojama vartotojo vadove arba pagal receptą.
- Gaminant maistą, dažnai nedarinėkite orkaitės durelių.
- Jeigu įmanoma, vienu metu orkaitėje stenkitės gaminti daugiau nei vieną patiekalą. Galite gaminti, padėję du kepimo indus ant vielinių grilio grotelių.
- Gaminkite daugiau nei vieną patiekalą vieną po kito. Orkaitė jau būtų įkaitusi.
- Galite sutaupyti energijos išjungdami orkaitę kelias minutes prieš kepimo pabaigą. Neatidarykite orkaitės durelių.
- Atšildykite užšaldytus maisto produktus prieš gamindami juos.
- Kepimui naudokite puodus/keptuves su dangčiais. Nenaudojant dangčių, energijos sąnaudos gali padidėti iki 4 kartų.
- Pasirinkite degiklį, labiausiai tinkamą pagal prikaistuvio, kurį naudosite, dugno dydį. Visuomet parinkite tinkamo dydžio prikaistuvius patiekalams ruošti. Didesniems prikaistuviams reikia daugiau energijos.

Naudojant pirmą kartą

Laiko nustatymas



Atliekant nustatymus, ekrane žybcios atitinkami simboliai.

Pirmą kartą įjungę orkaitę, norėdami nustatyti laiką, spauskite mygtukus **+/-**.



Jutiklinio valdymo funkciją turinčių modelių atveju pirmiausia palieskite ir naudokite **+/-** paros laikui nustatyti.

Patvirtinkite nuostatą, paliesdami simbolį , ir palaukite 4 sekundes, neliesdami jokių kitų mygtukų, kol nuostata bus patvirtinta.

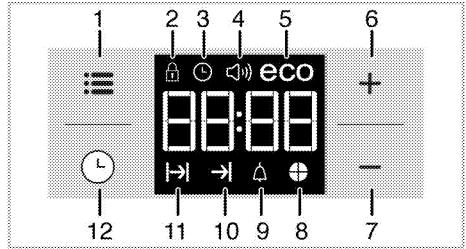

- 1 Nustatymo mygtukas
- 2 Užrakto simbolis
- 3 Laikrodžio simbolis
- 4 Signalų garsumo simbolis (Jūsų gaminyje jos gali nebūti.)
- 5 Ekonominio režimo simbolis
- 6 Didinimo mygtukas
- 7 Mažinimo mygtukas
- 8 Laiko pyrago simbolis
- 9 Įspėjimo signalo simbolis
- 10 Kepimo pabaigos laiko simbolis
- 11 Kepimo laiko simbolis
- 12 Programos parinkimo mygtukas



Jeigu pradinio laiko nenustatysite, laikrodis pradės veikti nuo **12:00** ir bus rodomas simbolis . Nustačius laiką, simbolis dings.



Dingus elektros tiekimui, esamo laiko nustatymai išsijungia. Laiką reikia nustatyti iš naujo.

Pirmasis prietaiso valymas



Tam tikros valymo priemonės ar valymo medžiagos gali apgadinti paviršius. Valydami nenaudokite šlifuojančių valymo priemonių, valymo miltelių/pienelio ar kokių nors aštrių daiktų.

1. Nuimkite visas pakavimo medžiagas.
2. Nuvalykite prietaiso paviršius drėgnu skudurėliu ar kempine, tuomet sausai nušluostykite.

Pradinis šildymas

Pakaitinkite prietaisą maždaug 30 minučių, tuomet išjunkite jį. Taip bus nudegintos ir pašalintos po gamybos likusios nuosėdos ir apsauginiai sluoksniai.



DĖMESIO

Karšti paviršiai gali nudeginti!

Naudojamas prietaisas gali įkaisti. Niekuomet nelieskite karštų degiklių, vidinių orkaitės dalių, šildytuvų ir pan. Neleiskite vaikų artyn.

Dėdami į orkaitę ar ištraukdami iš jos indus, visuomet mūvėkite šilumai atsparias pirštines.

Elektrinė orkaitė

1. Iš orkaitės išimkite visas kepimo skardas ir groteles.
2. Uždarykite orkaitės dureles.
3. Pasirinkite padėtį „Statinis“.
4. Parinkite didžiausią grilio galingumą; žr. *Kaip naudoti elektrinę orkaitę, puslapis 24*.
5. Pakaitinkite orkaitę maždaug 30 minučių.

6. Išjunkite orkaitę; žr. *Kaip naudoti elektrinę orkaitę, puslapis 24*

Orkaitė su griliu

1. Iš orkaitės išimkite visas kepimo skardas ir groteles.
2. Uždarykite orkaitės dureles.
3. Parinkite didžiausią grilio galingumą; žr. *Kaip naudoti grilį, puslapis 29*.
4. Pakaitinkite orkaitę maždaug 30 minučių.
5. Išjunkite grilį; žr. *Kaip naudoti grilį, puslapis 29*



Pirmą kartą naudojant orkaitę, porą valandų gali kilti dūmų ir sklستي nemalonūs kvapas. Tai visiškai normalu. Būtinai gerai išvėdinkite patalpą, kad joje neliktų dūmų ir nemalonaus kvapo. Stenkitės neįkvėpti dūmų ir jų sklaidžiamo kvapo.

5 Kaip naudoti šią viryklę

Bendroji informacija apie maisto gaminimą



Aliejumi nepripildykite daugiau nei trečdaliao keptuvės. Kaitindami aliejų kaitvietės nepalikite be priežiūros. Dėl perkaitusio aliejaus gali kilti gaisras.

Niekuomet nebandykite gaisro gesinti vandeniu! Aliejui užsidegus, uždekite jį audiniu gaisrui gesinti ar drėgnu skudurėliu. Išjunkite kaitvietę, jei tai padaryti saugu, ir kvieskite ugniagesius.

- Prieš kepdami maisto produktus, visada kruopščiai juos nusausinkite ir lėtai dėkite į karštą aliejų. Prieš kepimą būtina visiškai atšildykite užšaldytus maisto produktus.
- Kaitindami aliejų, neuždenkite prikaistuvio.
- Puodus ir keptuves ant kaitlentės dėkite taip, kad jų rankenos nebūtų virš kaitviečių ir neįkaistų. Ant kaitlentės nedėkite nesubalansuotų ir lengvai virstančių indų.
- Nedėkite tuščių indų ir prikaistuvių ant įjungtų kaitviečių. Jie gali būti sugadinti.
- Laikant įjungtą kaitvietę be indo ar prikaistuvio, gaminys gali sugesti. Pabaigę gaminti, išjunkite kaitvietes.
- Gaminio paviršius gali būti įkaitęs, todėl nedėkite ant jo plastikinių ir aliumininių indų. Tokiuose induose nereikėtų laikyti ir maisto produktų.
- Naudokite tik prikaistuvius arba indus plokščiais dugnais.
- Į prikaistuvius ir indus dėkite tinkamą maisto produktų kiekį. Tuomet nereikės bereikalingai valyti, nes patiekalai neišbėgs. Nedėkite ant kaitviečių puodų arba keptuvių dangčių. Prikaistuvius dėkite taip, kad jie būtų kaitviečių viduryje. Jeigu norite perkelti prikaistuvį ant kitos kaitvietės, pakelkite ir padėkite jį ant kaitvietės, o ne traukite jį paviršiumi.

Gaminimas naudojant dujas

- Indo dugno ir liepsnos skersmenys privalo atitikti vienas kitą. Pereguliuokite dujų liepsnas, kad jų nesimatyty iš po puodo dugno; padėkite puodą ant puodų atramos, per vidurį.

Kaitlenčių naudojimas

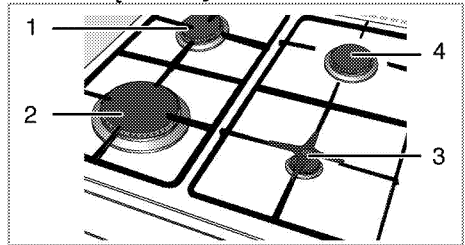

- 1 Įprastas degiklis 18-20 cm
- 2 Greitasis degiklis 22-24 cm
- 3 Atsarginis degiklis 12-18 cm
- 4 Įprastas degiklis 18-20 cm yra rekomenduojamo skersmens puody, kuriuos reikia naudoti ant atitinkamų degiklių, sąrašas.



DĖMESIO

Nenaudokite didesnių ar mažesnių nei anksčiau nurodyta matmenų kepimo indų. Naudojant didesnius kepimo indus kyla pavojus apsinuodyti anglies monoksidu, perkaitinti gretimus paviršius ir valdymo rankenėles. Naudojant mažesnius kepimo indus kyla pavojus apsidenginti liepsna.

Didelės liepsnos simbolis atitinka didžiausią virimo galingumą, mažos liepsnos simbolis - mažiausią virimo galingumą. Išjungimo padėtyje (viršutinėje), dujų tiekimas į degiklius yra išjungtas.

Dujinių degiklių uždegimas

1. Laikykite nuspaudę degiklio rankenėlę.
2. Sukite ją prieš laikrodžio rodyklę link didelės liepsnos simbolio.

» Dujas uždega sukelta kibirkštis.

3. Nustatykite norimą virimo galingumą.

Dujinių degiklių išjungimas

Pasukite šilumos palaikymo srities rankenėlę į išjungimo (viršutinę) padėtį.

Dujų išjungimo saugos sistema (modeliuose su terminiu elementu)

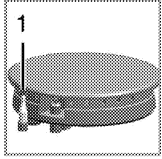

1. Dujų išjungimo sauga

Saugos priemonė: jeigu ant degiklių išsilieja skystis ir liepsna užgesa, suveikia saugos mechanizmas, kuris išjungia dujų tiekimą.

- Norėdami uždegti, įspauskite rankenėlę vidun ir sukite ją prieš laikrodžio rodyklę.

- Dujoms užsidegus, palaikykite rankenėlę nuspaudę dar 3-5 sekundes, kad būtų įjungta saugos sistema.
- Jeigu paspaudus ir atleidus rankenėlę dujos neuždegamos, pakartokite tą pačią procedūrą, palaikydami rankenėlę nuspaudę 15 sekundžių.



PAVOJUS:

Jei degiklis neuždegamas per 15 sekundžių, atleiskite mygtuką. Prieš bandydami dar kartą, palaukite bent 1 minutę. Kyla dujų susikaupimo ir sproginimo rizika!

6 Kaip naudoti orkaitę

Bendroji informacija apie kepimą, kepinimą ir kepimą grilyje



DĖMESIO

Karšti paviršiai gali nudeginti! Naudojamas prietaisas gali įkaisti. Niekuomet nelieskite karštų degiklių, vidinių orkaitės dalių, šildytuvų ir pan. Neleiskite vaikų artyn. Dėdami į orkaitę ar ištraukdami iš jos indus, visuomet mūvėkite šilumai atsparias pirštines.



PAVOJUS:

Atidarydami dureles, būkite atsargūs, nes pro jas gali išeiti garai. Karšti garai gali nudeginti rankas, veidą ir (arba) akis.

Patarimai dėl kepimo

- Naudokite tinkamas nepridegančias metalines lėkštes, aliumininis indus arba šilumai atsparias silicio formas.
- Geriausiai išnaudokite grotelių vietą.
- Kepimo formą dėkite grotelių viduryje.
- Prieš jungdami orkaitę arba grilį, pasirinkite tinkamą grotelių padėtį. Nekeiskite grotelių padėties, kai orkaitė yra įkaitusi.
- Orkaitės durelės turi būti uždarytos.

Patarimai dėl kepinimo

- Visa višta, kalakutas ir dideli mėsos gabalai iškeps geriau, jeigu prieš tai juos palaikysite marinatuose, pavyzdžiui, citrinų sulčių ir juodųjų pipirų.
- Mėsai su kaulais iškepti reikia maždaug 15 - 30 minučių daugiau, nei kepanant tokio paties dydžio kepsnį be kaulų.
- Turėtumėte apskaičiuoti kepsnio kepimo laiką: vienas mėsos centimetras į aukštį iškepa per 4 - 5 minutes.
- Mėsai iškepus, palikite ją orkaitėje dar maždaug 10 minučių. Sultys geriau pasiskirsto kepsnyje ir neišbėga, kai mėsa pjaustoma.
- Šilumai atspariame inde gaminamą žuvį reikėtų dėti ant grotelių viduriniame arba apatiniame lygyje.

Patarimai dėl kepimo grilyje

Keptant mėsą, žuvį ir paukštinę grilyje, mėsa greitai apskrunda, pasidengia gražia plutele ir nebūna sausa. Grilyje ypač tinka kepti kepsnius, ant išsmų kepaną

mėsą ir dešreles bei daržoves, kuriose yra didelis kiekis vandens, pavyzdžiui, pomidorus ir svogūnus.

- Paskirstykite gabalėlius, kuriuos kepsite grilyje, ant vielinės lentynos arba kepimo skardoje su vieline lentyna taip, kad padengtas plotas nevirsytų šildytuvo dydžio.
- Įtaisykite vielinę lentyną arba kepimo skardą su grotelėmis pageidaujama orkaitės lygyje. Jeigu kepatė grilyje ant vielinės lentynos, įtaisykite kepimo skardą žemesniame lygyje, kad į ją nuvarvėtų riebalai. Į kepimo skardą pripilkite truputį vandens, kad ją būtų lengviau išvalyti.



Dėl kepimui grilyje netinkamo maisto gali kilti gaisro pavojus. Grilyje kepkite tik tuos maisto produktus, kurie yra tinkami dideliame karščiui. Nedėkite maisto per giliai į grilį. Tai karščiausia grilio vieta ir riebus maistas gali užsiliepsnoti.

Kaip naudoti elektrinę orkaitę

Temperatūros ir veikimo režimo parinkimas

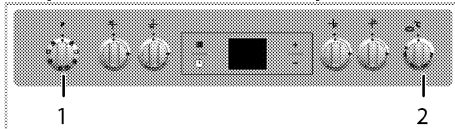

1 Funkcijų parinkimo rankenėlė

2 Termostato rankenėlė

1. Funkcijų rankenėle nustatykite norimą darbo režimą.

2. Temperatūros rankenėle nustatykite norimą temperatūrą.

» Orkaitė įkaista iki nustatytos temperatūros ir palaiko ją. Šildymo metu lieka degti temperatūros lemputė.

Elektrinės orkaitės išjungimas

Pasukite funkcijų ir temperatūros rankenėles į išjungimo (viršutinę) padėtį.

Svarbu tinkamai padėti vielines groteles ant vielinių grotelių. Vielinės grotelės privalo būti įdėtos tarp grotelių taip, kaip parodyta paveikslėlyje. Neatremkite vielinių grotelių į orkaitės galinę sienelę. Pastumkite vielines groteles lentynos priekinės dalies link ir įtaisykite jas, naudodami dureles, kad grilis veiktų veiksmingiausiai.

(Gali skirtis priklausomai nuo gaminio modelio.)

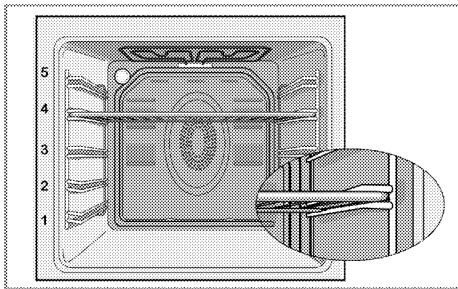

Veikimo režimai

Čia parodyta veikimo režimų tvarka gali skirtis nuo jūsų prietaiso režimų išdėstymo tvarkos.

Tradicinis kepimas



Veikia abu šildytuvai – ir viršutinis, ir apatinis. Maistas šildomas tolygiai - ir iš viršaus, ir iš apačios. Tinka, pavyzdžiui, tortams, pyragaičiams arba tortams ir troškiniams tešloje kepti. Kepkite įdėję tik vieną skardą.

Apat. šildymas



Veikia tik apatinis šildytuvas. Tinka picoms kepti ir paskesniai patiekalai apskrudinimui iš apačios.

Šią funkciją taip pat reikia naudoti norint lengvai valyti garais.



Apatinis/viršutinis kaitinimas su ventiliatoriumi



Veikia viršutinis bei apatinis kaitinimo elementai ir ventiliatorius (galinėje sienelėje). Ventiliatorius tolygiai paskirsto karštą orą orkaitėje. Kepkite įdėję tik vieną skardą.

Veikia su ventiliatoriumi



Orkaitė nešyla. Veikia tik apatinis ventiliatorius (galinėje sienelėje). Tinkama užšaldytam granuliuotam maistui lėtai atitirpdyti kambario temperatūroje ir iškeptam maistui atvėsinti.

Vent. šildymas



Ventiliatorius labai greitai ir tolygiai orkaitėje paskirsto karštą orą, kurį įšildo galinis šildytuvas.



Kepant patiekalus, pravartu pasirinkti tinkamo lygio lentynas; daugeliu atvejų orkaitės iš anksto pašildyti nereikia. Tinkama kepti įdėjus kelias skardas.

Šią funkciją taip pat reikia naudoti norint lengvai valyti garais.

"3D" funkcija



Veikia viršutinis bei apatinis kaitinimo elementai ir kaitinimas ventiliatoriumi (galinėje sienelėje). Patiekalas tolygiai ir greitai kepamas iš visų pusių. Kepkite įdėję tik vieną skardą.

Stiprus grilis



Veikia orkaitės viršuje esantis didysis grilis. Kepimo grotelės tinkamos kepti didelį mėsos kiekį.

- Dėkite dideles arba vidutinio dydžio porcijas tinkamoje lentynos padėtyje po grilio šildytuvu.
- Nustatykite maksimalią temperatūrą.
- Praėjus pusei numatyto kepimo grilyje laiko, apverskite patiekalą.

Grilis+vent.



Kepimo drilyje efektas nėra toks stiprus, kaip naudojant didįjį grilį.

- Dėkite mažas arba vidutinio dydžio porcijas tinkamoje lentynos padėtyje po grilio šildytuvu.
- Nustatykite norimą temperatūrą.
- Praėjus pusei numatyto kepimo grilyje laiko, apverskite patiekalą.

Orkaitės laikrodžio naudojimas

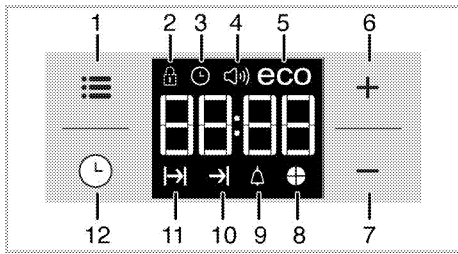

- 1 Nustatymo mygtukas
- 2 Užrakto simbolis
- 3 Laikrodžio simbolis
- 4 Signalų garsumo simbolis (Jūsų gaminyje jos gali nebūti.)
- 5 Ekonominio režimo simbolis
- 6 Didinimo mygtukas
- 7 Mažinimo mygtukas
- 8 Laiko pyrago simbolis
- 9 Įspėjimo signalo simbolis
- 10 Kepimo pabaigos laiko simbolis
- 11 Kepimo laiko simbolis
- 12 Programos parinkimo mygtukas

	Maksimalus kepimo laikas, kurį galima nustatyti, yra 5 val. ir 59 min. Dingus elektros tiekimui, programa atšaukiama. Privalote iš naujo užprogramuoti orkaitę.
	Atliekant nustatymą, ekrane žybsios atitinkami simboliai. Truputį palaukite, kol nustatymai pradės veikti.
	Jeigu nepasirinkta jokia kepimo nuostata, paros laiko nustatyti neįmanoma.
	Jeigu nustatytas kepimo laikas, pradėjus kepti bus rodomas likęs laikas.

Gaminimas nustatant gaminimo laiką

galite nustatyti, kad orkaitė būtų išjungta: nustatykite laikmatyje kepimo laiką ir nurodytam laikui pasibaigus, orkaitė bus išjungta.

1. Pasirinkite kepimo funkciją.
2. Lieskite tol, kol ekrane pasirodys gaminimo laiko simbolis .
3. Nustatykite kepimo laiką, spausdami mygtukus / .

» » Nustačius kepimo laiką, ekrane bus nuolat rodomas simbolis ir laiko juosta.

4. Įdėkite indą į orkaitę ir nustatykite temperatūrą temperatūros nustatymo rankenėle. Prasidės kepimas.

» Pradėjus kepti, ekrane pradeda atgalinė kepimo laiko atskaita ir šviečia visos laiko juostos simbolio dalys. Nustatytas kepimo laikas yra padalytas į 4 lygias dalis; atitinkamai laiko daliai pasibaigus, tos dalies simbolis užgęsta. Todėl galite lengvai suprasti, kiek dar laiko liko kepti lyginant su bendru kepimo laiku.

Gaminimo pabaigos laiko nustatymas vėlesniam laikui

Nustatę laikmatyje kepimo laiką, kepimo pabaigos laiką galite nukelti vėlesniam laikui.

1. Pasirinkite kepimo funkciją.
2. Lieskite tol, kol ekrane pasirodys gaminimo laiko simbolis .
3. Nustatykite kepimo laiką, spausdami mygtukus / .

» » Nustačius kepimo laiką, ekrane bus nuolat rodomas simbolis .

4. Lieskite tol, kol ekrane pasirodys gaminimo pabaigos laiko simbolis .
5. Norėdami nustatyti kepimo pabaigos laiką, spauskite mygtukus / .

» Nustačius kepimo laiką, ekrane bus nuolat rodomas simbolis , simbolis ir laiko juosta. Kepimui prasidėjus, simbolis dingęs.

6. Įdėkite indą į orkaitę ir nustatykite temperatūrą temperatūros nustatymo rankenėle. Prasidės kepimas.

» Orkaitės laikmatis automatiškai nustato kepimo pradžios laiką, atimdamas kepimo trukmę iš jūsų nustatymo kepimo pabaigos laiko.

Atėjus kepimo pradžios laikui, įjungiamas parinktas darbo režimas ir orkaitė įšildoma iki nustatytos temperatūros. Nustatytoji temperatūra orkaitėje palaikoma iki pat kepimo laiko pabaigos.

» Pradėjus kepti, ekrane pradeda atgalinė kepimo laiko atskaita ir šviečia visos laiko juostos simbolio dalys. Nustatytas kepimo laikas yra padalytas į 4 lygias dalis; atitinkamai laiko daliai pasibaigus, tos dalies simbolis užgęsta. Todėl galite lengvai suprasti, kiek dar laiko liko kepti lyginant su bendru kepimo laiku.

7. Pasibaigus kepimo procesui, ekrane pasirodo pranešimas „End“ (pabaiga) ir pasigirsta įspėjamieji garso signalai.
8. Įspėjamasis garso signalas skambės 2 minutes. Norėdami išjungti įspėjamąjį garso signalą, tiesiog

paspauskite bet kurį mygtuką. Įspėjamasis garso signalas nutils ir bus rodomas esamas laikas.



Jei išsijungus garso signalui paspausite bet kokį mygtuką, orkaitė vėl pradės veikti. Pasukite temperatūros ir funkcijos nustatymo rankenėles į padėtį „0“ (išjungta), kad išjungtumėte orkaitę ir nutiltų įspėjimo signalui ji vėl nepradėtų veikti.

Mygtukų užrakto funkcijos įjungimas

Ijungę mygtukų užrakto funkciją, galite neleisti naudotis orkaitė.

1. Lieskite  tol, kol ekrane pasirodys simbolis .

» Ekrane bus rodoma „OFF“ (išjungta).

2. Jeigu norite įjungti mygtukų užrakto funkciją, paspauskite .

» Kai mygtukų užrakto funkcija veikia, ekrane rodoma „On“ (įjungta) ir šviečia simbolis .



Ijungus mygtukų užrakto funkciją, orkaitės mygtukai neveikia. Dingus elektros tiekimas, mygtukų užrakto funkcija nebus atšaukta.

Norėdami išjungti mygtukų užrakto funkciją, palieskite

1. Lieskite  tol, kol ekrane pasirodys simbolis .

» Ekrane pasirodys „On“ (įjungta).

2. Išjunkite mygtukų užrakto funkciją, paspausdami mygtuką .

» Išjungus mygtukų užraktą, ekrane bus rodoma „OFF“ (IŠJUNGTA).

Žadintuvo nustatymas

Šio gaminio laikmatį galite naudoti ne tik kepimo programoms nustatyti, bet ir kaip įspėjimo arba priminimo priemonę.

Žadintuvus neturi poveikio orkaitės funkcijoms. Jis naudojamas tik kaip įspėjimo signalas. Pavyzdžiui, jis praverčia, kai reikia priminti, kad po tam tikro laiko reikia apversti orkaitėje kepamą patiekalą. Pasiėkus nustatyto laiko pabaigą, pasigirs laikmačio įspėjamasis garso signalas.

1. Lieskite  tol, kol ekrane pasirodys simbolis .





Maksimalus įspėjimo signalo laikas gali būti 23 val. ir 59 min.

2. Nustatykite įspėjamojo garso signalo trukmę, spausdami mygtukus  / .



Garso signalo, dienos laiko, ekrano šviesumo ir temperatūros funkcijų mygtukai turi būti padėtyje 0 (OFF / IŠJUNGTA).

» Nustačius garso signalų skambėjimo laiką, švies žadintuvo  simbolis ir ekrane bus rodoma, kada suskambės garso signalai.



3. Nustatytam laikui pasibaigus, pradės žybcioti žadintuvo laiko simbolis  ir pasigirs garso signalai.

Žadintuvo išjungimas

1. Įspėjamasis garso signalas skambės 2 minutes. Norėdami išjungti įspėjamąjį garso signalą, tiesiog paspauskite bet kurį mygtuką.

» Įspėjamasis garso signalas nutils ir bus rodomas esamas laikas.

Įspėjamojo garso signalo atšaukimas

1. Lieskite  tol, kol ekrane pasirodys simbolis , kad galėtumėte atšaukti įspėjamąjį garso signalą.



2. Paspauskite ir laikykite nuspaudę mygtuką , kol ekrane pasirodys „00:00“.



Ekrane bus rodomas žadintuvo skambėjimo laikas. Jeigu bus nustatytas ir žadintuvo, ir kepimo laikas, bus rodomas trumpesnis laikas.

Garso signalų skambėjimo tono keitimas

1. Lieskite  tol, kol ekrane pasirodys simbolis .

2. Nustatykite norimą įspėjimo garso toną, spausdami mygtukus  / .



3. Jūsų nustatytas tonas netrukus bus suaktyvintas.

» Pasirinktas skambėjimo tonas ekrane rodomas kaip „b-01“, „b-02“ or „b-03“.

Dienos laiko keitimas

Norėdami pakeisti pirmiau nustatytą paros laiką:

1. Lieskite  tol, kol ekrane pasirodys simbolis .

2. Nustatykite paros laiką, spausdami mygtukus  / .

3. Jūsų nustatytas laikas netrukus bus suaktyvintas.

Taupymo režimas

Nustatę orkaitės kepimo laiką, naudodami taupymo režimą, galite taupyti energiją.

Veikiant šiam režimui, kepti baigiama naudojant likusią orkaitės temperatūrą, išjungus kaitinimo elementus kepimo laikui dar nesibaigus.

Taupymo režimo nustatymas

1. Lieskite simbolį  tol, kol ekrane pasirodys simbolis **eco** (taupymo režimas).

» Ekrane bus rodoma „OFF“ (išjungta).

2. Įjunkite taupymo režimą, paliesdami mygtuką .

» Kai mygtukų užrakto funkcija veikia, ekrane rodoma „On“ (įjungta) ir šviečia taupymo režimo simbolis.

Taupymo režimo išjungimas



1. Lieskite simbolį  tol, kol ekrane pasirodys simbolis **eco** (taupymo režimas).

» Ekrane pasirodys „On“ (įjungta).

2. Išjunkite taupymo režimą, paliesdami mygtuką .
 » Išjungus mygtukų užraktą, ekrane bus rodoma „Off“ (išjungta).

Setting the screen brightness

(Ši funkcija yra pasirinktinė. Jūsų gaminyje jos gali nebūti.)

1. Lieskite  tol, kol ekrane bus rodoma ekrano šviesumo nuostata **d-01**, **d-02** arba **d-03**.
2. Nustatykite norimą šviesumą, spausdami mygtukus  / .



















» Jūsų nustatytas laikas netrukus bus suaktyvintas.

Maisto gaminimo laiko lentelė

 Šioje diagramoje parodytas laikas yra tik kaip orientyras. Laikas gali skirtis priklausomai nuo maisto temperatūros, storio, tipo ir jūsų pageidaujamo kepimo būdo.

Kepimas ir kepinimas

 1-ieji orkaitės bėgeliai yra **apatiniai** bėgeliai.

Patiekalas	Skardos numeris		Grotelių padėtis	Temperatūra (°C)	Kepimo laikas (apytikslis, min.)
Pyragėliai skardoje*	Viena skarda		3	175	30 ... 45
Formose kepami pyragai*	Viena skarda		2	175	30 ... 50
Pyragėliai popierinėse formelėse*	Viena skarda		3	160 ... 170	20 ... 30
Biskvitas*	Viena skarda		3	180 ... 200	10 ... 20
Sausainiai*	Viena skarda		3	160 ... 170	20 ... 30
Tešlainiai*	Viena skarda		3	200	20 ... 30
Sviestiniai pyragaičiai*	Viena skarda		3	190	20 ... 35
Mielinės tešla*	Viena skarda		3	190	20 ... 40
Lazanija*	Viena skarda		2	180	25 ... 45
Pica*	Viena skarda		1	200	10 ... 20
Jautienos žiegtainis (neįjaustytas) / kepsnys	Viena skarda		2	25 min. 220, tada 180 ... 190	80 ... 100
Ėriuko koja (troškiny)	Viena skarda		2	25 min. 220, tada 190	70 ... 90
Kepamas viščiukas	Viena skarda		2	15 min. 250/max, tada 190	55 ... 65
	Viena skarda		2	15 min. 220, tada 180 ... 190	50 ... 65
Kalakutas (įjaustytas)	Viena skarda		3	25 min. 220, tada 190	70 ... 120
	Viena skarda		2	25 min. 220, tada 180 ... 190	60 ... 100
Žuvis	Viena skarda		3	200	20 ... 30
	Viena skarda		3	200	20 ... 25

Jeigu kepaite ant 2 skardų vienu metu, giliai skardą dėkite ant aukštesnio lygio grotelių, o neilgiai skardą - ant žemesnio lygio grotelių.
 * Siūlome iš anksto įkaitinti akmenį prieš kepanant bet kokius patiekalus.

(**) Kepimo procesams, kuriems reikalingas išankstinis pakaitinimas, pakaitinkite orkaitę proceso pradžioje, kol bus pasiekta nustatyta temperatūra.

Patarimai dėl tortų kepimo

- Jeigu tortas yra per sausas, padidinkite temperatūrą 10 ir sumažinkite kepimo laiką.
- Jeigu tortas yra per šlapias, paruoškite tirštesnę tešlą arba sumažinkite temperatūrą 10 .
- Jeigu tortas per smarkiai apkepęs viršuje, dėkite jį ant žemesnės lentynos, sumažinkite temperatūrą ir padidinkite kepimo laiką.
- Jeigu jis gerai iškepęs viduje, bet lipnus viršuje, paruoškite tirštesnę tešlą, sumažinkite temperatūrą ir padidinkite kepimo laiką.

Patarimai dėl tešlos gaminių kepimo

- Jeigu tešlos kepinys yra per sausas, padidinkite temperatūrą 10 ir sumažinkite kepimo laiką. Sudrėkinkite tešlos sluoksnius kremu, pagamintu iš pieno, aliejaus, kiaušinių ir jogurto.
- Jeigu tešlos kepinys kepa pernelyg ilgai, pasirūpinkite, kad paruošto kepinio storis neviršytų formos gylio ir būtų lygus su formos kraštais.
- Jeigu kepinio viršutinė pusė apskrudna, o apatinė dalis neiškepa, įsitikinkite, kad kremas, kurį naudojate kepinui, nebūtų pernelyg arti

kepimo apačios. Pabandykite vienodai paskirstyti kremą tarp ir ant tešlos sluoksnių, kad kepiny s tolygiai keptų.



Kepkite tešlos gaminius atsižvelgdami į kepimo lentelėje rekomenduojamą kepimo režimą ir temperatūrą. Jeigu kepimo apačia vis tiek nepakankamai iškepa, kitą kartą kepinį dėkite ant žemesnės lentynos.

Patarimai dėl daržovių kepimo

- Jeigu daržovių patiekalas išdžiūsta ir tampa pernelyg sausas, kepkite inde su dangčiu, o ne skardoje. Uždaruose induose patiekalas išliks sultingas.
- Jeigu daržovių patiekalas neiškepa, prieš tai apvirkite daržoves arba pamarinuokite jas, tuomet kepkite jas orkaitėje.

Kaip naudoti grilį



DĖMESIO

Naudodami grilį, uždarykite orkaitės dureles. Karšti paviršiai gali nudeginti!

Grilio įjungimas

1. Pasukite funkcijų rankenėlę ties norimu grilio simboliu.
2. Tuomet pasirinkite norimą kepimo grilyje temperatūrą.
3. Jeigu reikia, iš anksto pašildykite orkaitę 5–7 minutes.

» Užsidega temperatūros lemputė

Grilio išjungimas

1. Pasukite funkcijų rankenėlę į išjungimo (viršutinę) padėtį.



Dėl kepimui grilyje netinkamo maisto gali kilti gaisro pavojus. Grilyje kepkite tik tuos maisto produktus, kurie yra tinkami dideliam karščiui. Nedėkite maisto per giliai į grilį. Tai karščiausia grilio vieta ir riebus maistas gali užsiliepsnoti.

Maisto gaminimo grilyje laiko lentelė

Kepimas elektriniame grilyje

Maisto produktas	Grotelių padėtis	Rekomenduojama temperatūra (°C)**	Kepimo grilyje laikas (maždaug)
Zuvis	4..5	250/max	20..25 min. #
Pjaustytas viščiukas	4..5	250/max	25..35 min.
Erienos žiegtiniai	4..5	250/max	20..25 min.
Rostbifas	4..5	250/max	25..30 min. #
Veršienos kotletai	4..5	250/max	25..30 min. #
Duonos skrebučiai *	4	250/max	1..3 min.

priklausomai nuo storio

*Pakaitinimas 5 minutes

**Jeigu jūsų gaminio grilio temperatūros negalima reguliuoti, grilis veiks maksimalia temperatūra.

7 Techninis aptarnavimas ir priežiūra

Bendroji informacija

Prietaisą reguliai valant, pailgėja gaminio naudojimo laikas ir sumažėja triukščių atvejų.



PAVOJUS:

Prieš atlikdami techninę priežiūrą ir prieš valydami, prietaisą atjunkite nuo maitinimo tinklo.

Kyla elektros smūgio pavojus!



PAVOJUS:

Prieš valydami viryklę, leiskite jai atvėsti. Karšti paviršiai gali nudeginti!

- Kruopščiai išvalykite gaminį po kiekvieno panaudojimo, tada gaminimo likučius bus lengviau pašalinti, jie nepridegs orkaitę naudojant kitą kartą
- Prietaisui valyti nereikia jokių specialių valymo priemonių. Naudokite šiltą vandenį su trupučiu indų plovimo skysčio, minkštą skudurėlį ar kempinę gaminiui valyti ir sausą skudurėlį drėgmei iššluostyti.
- Būtinai visada sausai nuvalykite bet kokius išsiliejusius arba po valymo likusius skysčius.
- Nerūdijančio plieno paviršiams ir rankenai valyti nenaudokite valymo priemonių, kurių sudėtyje yra rūgšties ar chloro. Tokias dalis valykite skystoje valymo priemonėje (be šveičiamųjų medžiagų) sudrėkintu skudurėliu; būtinai braukite viena kryptimi.
- **(Ši funkcija yra pasirinktinė. Jūsų gaminyje jos gali nebūti.)**
Stikliniam gaubtui valyti nenaudokite jokių kietų metalinių grandyklų arba šlifuojamųjų valymo priemonių. Gali būti pažeistas stiklo paviršius.



Tam tikros valymo priemonės ar valymo medžiagos gali apgadinti paviršius. Valydami nenaudokite esdinančių valymo priemonių, valymo miltelių/pienelio ar kokių nors aštrių daiktų.



Šiam prietaisui valyti nenaudokite garinių valymo prietaisų, nes gali kilti elektros smūgis.

Kaitlentės valymas

Dujinės kaitlentės

1. Nuimkite ir nuvalykite puodų laikiklius bei degiklių dangtelius.
2. Išvalykite viryklę.

3. Uždėkite degiklių dangtelius ir patikrinkite, ar jie tinkamai įtvirtinti.
4. Montuodami viršutines groteles, puodų laikiklius būtinai dėkite taip, kad degikliai būtų centruose.

Valdymo skydo valymas

Nuvalykite valdymo skydelį ir rankenėles drėgnu skudurėliu, paskui nušluostykite sausa šluoste.



Jei jūsų gaminyje įtaisyti mygtukai / rankenėlės, valydami valdymo skydelį, nenuimkite valdymo rankenėlių. Galite sugadinti valdymo skydelį!

Orkaitės valymas

Norėdami išvalyti šoninę sienelę

(Ši funkcija yra pasirinktinė. Jūsų gaminyje jos gali nebūti.)

1. Ištraukite priekinę šoninę grotelių dalį, traukdami ją šalin nuo šoninės sienelės.
2. Visiškai išimkite šonines groteles, traukdami jas link savęs.

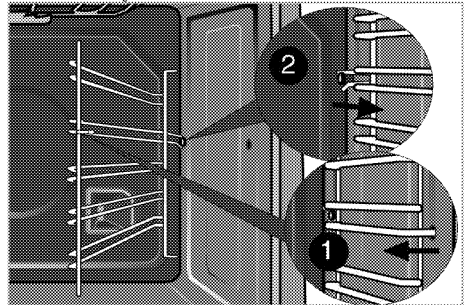

Kataliziniai paviršiai

(Ši funkcija yra pasirinktinė. Jūsų gaminyje jos gali nebūti.)

Vidinės šoninės (A) ir / arba galinė jūsų gaminio sienelė (B) gali būti padengta kataliziniu emaliu. Katalizinės sienelės yra šviesios matinės spalvos ir aktyto paviršiaus. Katalizinių orkaitės sienelių valyti negalima. Aktytas katalizinių sienelių paviršius išsivalo savaime, sugerdamas ir skaidydamas išsitaškusius riebalus (paverčia juos garais ir anglies dvideginium).

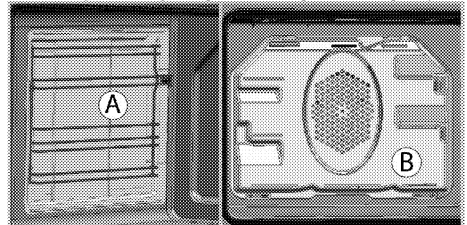

Lengvas valymas garais

Ši funkcija užtikrina lengvą valymą, nes laiku neišvalytus (įsisenėjusius) nešvarumus suminkština orkaitėje esantys garai ir nuo jų orkaitėje susidaręs vandens lašelių kondensatas.

1. Išimkite iš orkaitės visus priedus.
2. Pripilkite į orkaitės kepimo skardą 500 ml vandens, ir įstatykite skardą į 2-ą orkaitės lentyną.

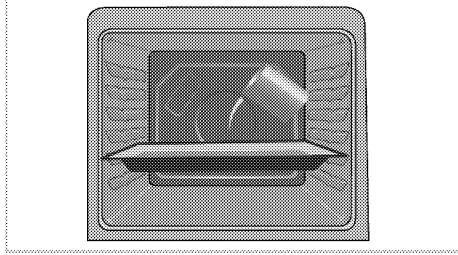

3. Pasirinkite valymas garais režimą ir leiskite jai paveikti 25 minutes, nustatę 100°C temperatūrą.
4. Atidarykite dureles ir drėgna kempine arba šluoste nušluostykite vidinius orkaitės paviršius.
5. Įsisenėjusius nešvarumus valykite minkštu drėgnu skudurėliu arba kempine su trupučiu indų plovimo skysčio, o paskui iššluostykite sausu skudurėliu.

Orkaitės durų valymas

Norėdami išvalyti orkaitės dureles, naudokite šiltą vandenį su trupučiu indų plovimo skysčio, minkštą skudurėlį ar kempinę gaminiui valyti ir sausą skudurėlį drėgmei iššluostyti.

i Orkaitės durelėms valyti nenaudokite jokių šiurkščių šlifuojamųjų valiklių arba sunkiųjų metalų grandyklų. Kitaip galite subraižyti paviršių ir sugadinti stiklą.

i Priekinių durelių stiklo plokštė yra padengta lengvai valoma medžiaga. Nenaudokite abrazyvinių valiklių, kietų metalinių grandyklų, šveitimo kempinių ir baliklių priekinių durelių stiklo plokštei valyti, nes šios medžiagos gali subraižyti paviršių. Šios medžiagos gali pažeisti dangą.

Orkaitės durelių išėmimas

1. Atidarykite priekines dureles (1).
2. Atlenkite spaustukus, esančius prie dešinės ir kairės priekinių durelių pusės vyrių korpusų (2), paspausdami juos žemyn, kaip parodyta paveikslėlyje.

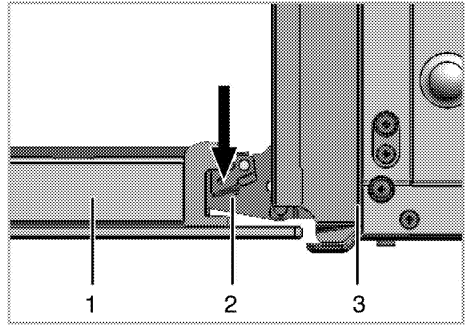

- 1 Priekinės durelės
- 2 Vyris
- 3 Orkaitė

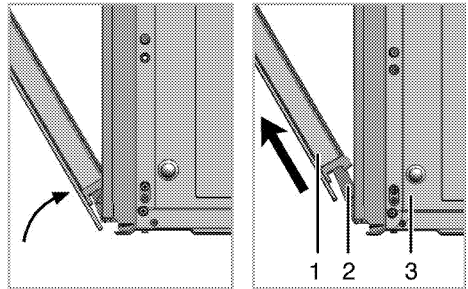

3. Pusiau praverkite priekines dureles.
4. Nuimkite priekines dureles, traukdami jas aukštyn, kad jos atsikabintų nuo dešiniojo ir kairiojo vyrių.

i Norint vėl sumontuoti dureles, nuėmimo proceso metu atliktus žingsnius reikia atlikti atvirkščia tvarka. Vėl įstatę dureles, nepamirškite užspausti prie vyrių korpusų esančių spaustukų.

Durelių vidinės stiklo plokštės

išėmimas

(Ši funkcija yra pasirinktinė. Jūsų gaminyje jos gali nebūti.)

Vidinę orkaitės durelių stiklo plokštę galima išimti ir išvalyti.

Atidarykite orkaitės dureles.

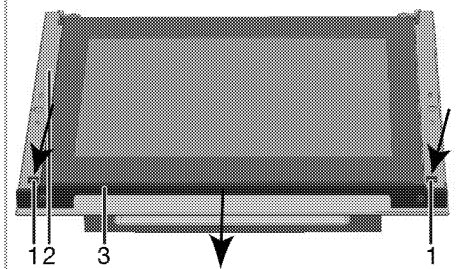
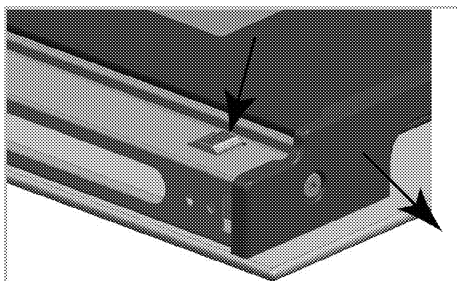

- 1 Ašelė
- 2 Rėmas
- 3 Profilis

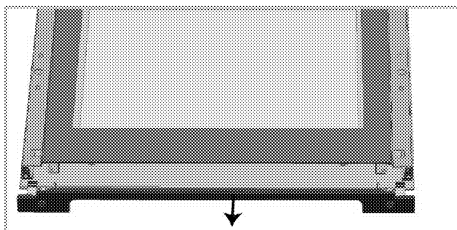

Paspauskite ašeles (1) ir patraukite profilį (3) į save kaip parodyta anksčiau pateiktuose paveikslėliuose, tuo pačiu metu nuimkite profilį, prijungtą prie viršutinės priekinių durelių dalies.

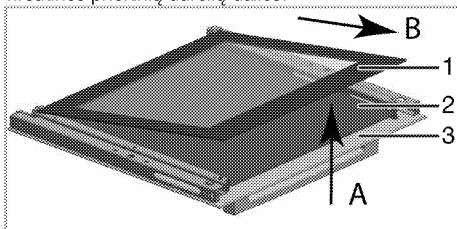

- 1 Toliausiai viduje esanti stiklo plokštė
- 2 Vidinė stiklo plokštė*
- 3 Išorinė stiklo plokštė
- * (Jūsų gaminyje jos gali nebūti.)

Truputį kilstelėkite toliausią viduje esančią stiklo plokštę (1) **A** kryptimi kaip parodyta paveikslėlyje ir ištraukite ją, traukdami **B** kryptimi.

Jei jūsų gaminys turi vidinę stiklo plokštę; Patraukite stiklo laikiklį, jungiantį elementus viduryje, kaip parodyta paveikslėlyje, kad atlaisvintumėte juos nuo stiklo plokščių.

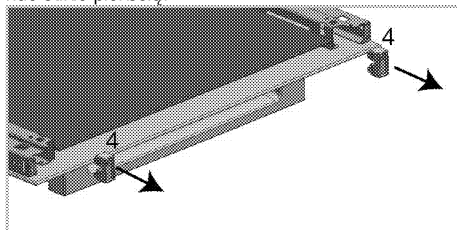

- 4 Stiklo laikiklis, jungiantis elementą*
- * (Jūsų gaminyje jos gali nebūti.)

Pakartokite šiuos veiksmus, kad išimtumėte vidinę stiklo plokštę (2). Pirmasis žingsnis norint perdėti dureles – vėl įdėti vidinę stiklo plokštę (2).

Dėkite stiklo plokštę kaip parodyta paveikslėlyje, kad ji įsidėtų į plastikinę angą.



Antraip stiklo plokštė nebus įdėta visiškai, ją gali paveikti vibracija ir ji gali įtrūkti.

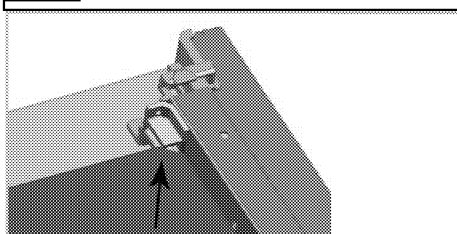

Įdėdant toliausiai viduje esančią stiklo plokštę (1), šios plokštės spausdinta pusė turi būti nukreipta vidinės stiklo plokštės link.

Svarbu, kad toliausiai viduje esančios stiklo plokštės apatiniai kampai būtų įtaisyti apatinėje plastikinėje angoje.



Antraip stiklo plokštė nebus įdėta visiškai, ją gali paveikti vibracija ir ji gali įtrūkti.

Stiklą laikančias jungiamąsias dalis būtina įdėti į joms skirtas angas.

Galiausiai, paspauskite profilio ašeles, kad jos vėl įsistatytų į joms skirtas angas.

Orkaitės lemputės keitimas



PAVOJUS:

Prieš keisdami orkaitės lemputę, įsitikinkite, kad prietaisas yra išjungtas iš elektros tinklo ir atvėšęs, kad išvengtumėte galimo elektros smūgio.

Karšti paviršiai gali nudeginti!



Orkaitės lemputė - tai speciali, 300 °C karščiui atspari elektros lemputė; išsamiau žr.

Techniniai duomenys, puslapis 13. Orkaitės lempučių galima nusipirkti iš įgaliotojo techninio aptarnavimo centro atstovų.



Lempučių padėtis gali skirtis nuo pavaizduotosios paveikslėlyje.



Šiame prietaise naudojama lempa netinkama kambarių apšvietimui. Ši lempa skirta naudotojui padėti geriau matyti maistą.



Šiame prietaise naudojamos lempos turi atlaikyti ekstremalias sąlygas, pavyzdžiui, didesnę nei 50 °C temperatūrą.

Jeigu orkaitėje sumontuota apvali lemputė:

1. Ištraukite gaminio kištuką iš elektros tinklo.
2. Pasukite stiklinį gaubtelį prieš laikrodžio rodyklę ir nuimkite jį.

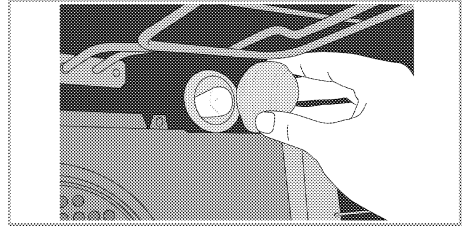

3. Jei orkaitėje įrengta (A) tipo lemputė (žr. iliustraciją), ją išsukite ir pakeiskite kaip parodyta. Jei orkaitėje įrengta (B) tipo lemputė, ją ištraukite ir pakeiskite kaip parodyta.

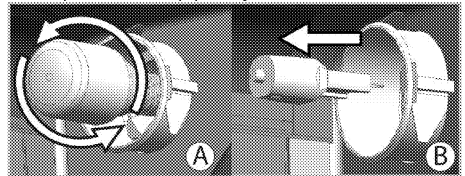

4. Uždėkite stiklinį gaubtelį.

8 Trikių nustatymas

Naudojama orkaitė išleidžia garus.

- Tai normalu, nes virykle veikiant pasišalina garai. >>> *Tai nėra gedimas.*

Kaisdamos ir vėsdamos metalinės prietaiso dalys skleidžia garsus.

- Kai metalinės dalys kaista, jos gali plėstis ir kelti triukšmą. >>> *Tai nėra gedimas.*

Prietaisas neveikia.

- Perdegė arba suveikė elektros tinklo saugiklis. >>> *Patikrinkite saugiklius saugiklių dėžėje. Jeigu reikia, pakeiskite arba atitaisykite juos.*
- Gaminio laido kištukas neįkištas į (žemintą) lizdą. >>> *Patikrinkite kištumo įjungimą.*

Neveikia orkaitės apšvietimas.

- Perdegė orkaitės lemputė. >>> *Pakeiskite orkaitės lemputę.*
- Nutrūko elektros tiekimas. >>> *Patikrinkite, ar nenutrūko elektros tiekimas. Patikrinkite saugiklius saugiklių dėžėje. Jeigu reikia, pakeiskite arba vėl įjunkite saugiklius.*

Orkaitė nešyla.

- Gali būti nenustatyta tam tikra kepimo funkcija ir (arba) temperatūra. >>> *Nustatykite tam tikrą orkaitės kepimo funkciją ir (arba) temperatūrą.*
- Modeliuose su laikmačiu nenustatytas laikmatis. >>> *Nustatykite laiką.* (Prietaisuose su mikrobangų krosnele laikmačio valdikliais valdoma tik mikrobangų krosnelė.)
- Nutrūko elektros tiekimas. >>> *Patikrinkite, ar nenutrūko elektros tiekimas. Patikrinkite saugiklius saugiklių dėžėje. Jeigu reikia, pakeiskite arba vėl įjunkite saugiklius.*

Nėra kibirkštis.

- Nutrūko elektros tiekimas. >>> *Patikrinkite saugiklius saugiklių dėžėje.*
- Nustatytas laikas. >>> *Laiko nustatymas*

Netiekiamos dujos.

- Užsukta pagrindinė dujų sklendė. >>> *Atsukite dujų sklendę.*
- Sulenktas dujų vamzdelis. >>> *Tinkamai įrenkite dujų vamzdelį.*

Degikliai dega netolygiai arba visai nedega.

- Degikliai yra purvini. >>> *Nuvalykite sudedamąsias degiklio dalis.*
- Degikliai šlapi. >>> *Nusausinkite sudedamąsias degiklio dalis.*
- Netinkamai uždėta degiklio galvutė. >>> *tinkamai uždėkite degiklio galvutę.*
- Užsukta dujų sklendė. >>> *Atsukite dujų sklendę.*
- Ištuštėję dujų balionas (naudojant suskystintąsias dujas). >>> *Pakeiskite dujų balioną.*

(Modeliuose su laikmačiu) žybcioja laikrodžio ekranas arba dega laikrodžio simbolis.

- Prieš tai buvo nutrūkęs elektros tiekimas. >>> *Nustatykite laiką / išjunkite ir vėl įjunkite gaminį.*



Jeigu atlikus visus šiame skyriuje aprašytus nurodymus trikties atitaisyti nepavyksta, kreipkitės į įgaliotojo techninio aptarnavimo centro atstovą. Niekada nebandykite patys taisyti sugedusio gaminio.

beko

Krāsns

Lietotāja rokasgrāmata

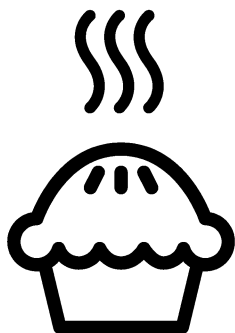

LV

Lūdzu, vispirms izlasiet šo lietošanas rokasgrāmatu!

Cienījamais pircēji!

Paldies, ka izvēlējāties Beko produktu. Mēs ceram, ka šī iekārta, kas izgatavota ar augstu kvalitāti un modernu tehnoloģiju, jums nodrošinās vislabākos rezultātus. Tādēļ lūdzam pirms šīs iekārtas izmantošanas rūpīgi izlasīt visu lietošanas rokasgrāmatu un citus pievienotos dokumentus saglabāt tos atsaucēi arī nākotnē. Ja atdosiet šo iekārtu kādam citam, pievienojiet tai arī šo lietošanas rokasgrāmatu. Ņemiet vērā visus šajā lietošanas rokasgrāmatā dotos brīdinājumus un norādījumus.

Atcerieties, ka šī lietošanas rokasgrāmatā var attiekties arī uz vairākiem citiem modeļiem. Šajā rokasgrāmatā būs norādītas atšķirības starp modeļiem.

Simbolu paskaidrojums

Šajā lietošanas rokasgrāmatā ir izmantoti tālāk norādītie simboli.

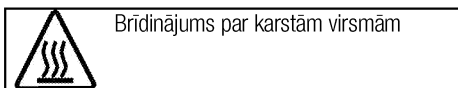
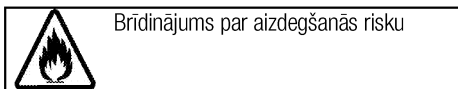
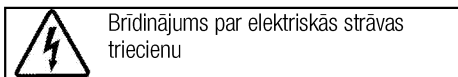
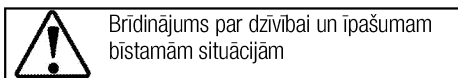
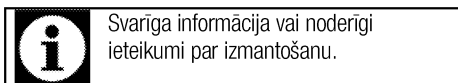

Arçelik A.Ş.
Karaağaç caddesi No:2-6
34445 Sütlüce/Istanbul/TURKEY
Made in TURKEY

1 Svarīgi norādījumi un brīdinājumi par drošību un vides aizsardzību 4

Vispārējā drošība	4
Drošība gāzes izmantošanas laikā	4
Elektriskā drošība	6
Produkta drošība	7
Paredzētā lietošana	9
Bērnu drošība	9
Atbrīvošanās no vecās iekārtas	10
Atbrīvošanās no iepakojuma materiāla	10

2 Vispārīgā informācija 11

Pārskats	11
Iepakojuma saturs	12
Tehniskā specifikācija	13
Inžektora tabula	14

3 Uzstādīšana 15

Pirms uzstādīšanas	15
Uzstādīšana un pievienošana	16
Gāzes konversija	18
Atbrīvošanās no vecās iekārtas	19

4 Sagatavošana 20

Padomi par elektroenerģijas taupīšanu	20
Sākotnējā izmantošana	20
Laika iestatišana	20
Iekārtas pirmā tīrīšanas reize	20
Sākotnējā sakarsēšana	20

5 Plīts virsmas izmantošana 22

Vispārīga informācija par ēdiena gatavošanu	22
Plīts virsmu izmantošana	22

6 Krāsns izmantošana 24

Vispārīga informācija par cepšanu, apcepšanu un grilēšanu	24
Elektriskās krāsns izmantošana	24
Darba režīmi	25
Cepeškrāsns izmantošana	26
Ēdiena gatavošanas laika tabula	28
Grila izmantošana	29
Ēdiena grilēšanas laika tabula	29

7 Apkope un tīrīšana 30

Vispārīga informācija	30
Plīts virsmas tīrīšana	30
Vadības paneļa tīrīšana	30
Krāsns tīrīšana	30
Krāsns durvju izņemšana	31
Iekšējo stikla durvju izņemšana	31
Krāsns lampas nomaiņšana	33

8 Traucējummeklēšana 34

1 Svarīgi norādījumi un brīdinājumi par drošību un vides aizsardzību

Šajā sadaļā ir drošības noteikumi, kas palīdzēs izvairīties no traumas vai īpašuma bojājuma riska. Šo noteikumu neievērošana atcelts jebkuru garantiju.

Vispārējā drošība

- Šo iekārtu var izmantot bērni vecumā no 8 gadiem un personas ar mazākām fiziskajām, garīgajām un uztveres spējām vai bez pieredzes un zināšanām, ja vien šīs personas netiek uzraudzītas vai nav saņēmušas norādījumus par iekārtas drošu izmantošanu un sapratušas saistītos riskus. Bērni nedrīkst spēlēties ar šo iekārtu. Tīrīšanu un apkopi nedrīkst veikt bērni, kuri netiek uzraudzīti.
- Ierīci nedrīkst izmantot personas (tai skaitā bērni) ar kustību traucējumiem, invaliditāti vai garīgās veselības traucējumiem, vai bez specifiskām zināšanām un pieredzes, izņemot gadījumus, kad šīs personas tiek uzraudzītas vai ir saņēmušas atbilstošu instruktažu. Nodrošiniet, lai bērni nespēlējas ar šo iekārtu.
- Ja iekārta tiek nodota citai personai personīgai lietošanai vai kā lietota prece, ir jānodod arī

lietotāja rokasgrāmata, iekārtas uzlīmes un citi saistītie dokumenti un daļas.

- Nekādā gadījumā nelieciet mašīnu uz tepiķa. Tas var aizkavēt gaisa plūsmu zem iekārtas un izraisīt elektrisko daļu pārkaršanu. Tas izraisīs iekārtas darbības traucējumus.
- Uzstādīšanu un remontu vienmēr jāveic pilnvarotam pakalpojuma sniedzējam. Ražotājs neuzņemsies atbildību par bojājumiem, kas radušies nepilnvarotu personu veiktu darbību rezultātā, un tas var atcelt iekārtas garantiju. Pirms uzstādīšanas uzmanīgi izlasiet instrukcijas.
- Neizmantojiet iekārtu, ja tā ir bojāta vai ja redzams kāds bojājums.
- Pēc katras izmantošanas reizes pārbaudiet, vai iekārtas funkciju pārslēgi ir novietoti izslēgtā pozīcijā.

Drošība gāzes izmantošanas laikā

- Jebkurus darbus, kas saistīti ar gāzes aprīkojumu un sistēmām, drīkst veikt tikai pilnvaroti speciālisti.
- Pirms uzstādīšanas pārliedzinieties, ka vietējie piegādes nosacījumi

- (gāzes tips un gāzes spiediens) un iekārtas noregulētie parametri ir savietojami.
- Šī iekārta nav pievienota sadegšanas produktu nosūkņēšanas ierīcei. Tā var tikt uzstādīta un pievienota atbilstoši spēkā esošajiem uzstādīšanas noteikumiem. Īpaša uzmanība jāpievērš attiecīgajām prasībām par ventilāciju; skatiet *Pirms uzstādīšanas, Lappuse 15*
 - Gāzes iekārtas izmantošana rada karstumu, mitrumu un sadegšanas produktus telpā, kurā tā ir novietota. Nodrošiniet virtuvē labu ventilāciju, it īpaši iekārtas izmantošanas laikā: turiet atvērtus dabiskos ventilācijas avotus vai uzstādiet mehānisku ventilācijas iekārtu (mehānisko nosūcēju). Ilgstoša, intensīva iekārtas izmantošana var radīt nepieciešamību pēc papildu ventilācijas, piemēram, mehāniskās ventilācijas – ja tāda tiek izmantota – jaudas palielināšanas.
 - Regulāri jāpārbauda, vai gāzes iekārtas un sistēmas pareizi darbojas. Regulatoru, šļūteni un tās apskavu ir regulāri jāpārbauda un jānomaina pēc ražotāja ieteiktā laika paiešanas vai nepieciešamības gadījumā.
 - Regulāri tīriet gāzes degļus. Liesmām jābūt zilā krāsā un vienmērīgām.
 - Šo izstrādājumu jālieto telpā, kurā darbojas pareizi uzstādīts un noregulēts oglekļa monoksīda jeb tvana gāzes sensors. Nodrošiniet, lai oglekļa monoksīda sensors darbotos pareizi un tiktu bieži apkopts. Oglekļa monoksīda sensors jāuzstāda ne vairāk kā 2 metru attālumā no izstrādājuma.
 - Gāzes iekārtām nepieciešama laba sadegšana. Ja sadegšana ir nepilnīga, var rasties tvana gāze (CO). Tvana gāze ir bezkrāsaina un ļoti indīga gāze bez jebkādas smaržas, kas ir letāla pat ļoti nelielās devās.
 - Pieprasiet gāzes ārkārtas izsaukuma dienesta tālruna numuru un informāciju par drošības pasākumiem gadījumā, ja jūtama gāzes smaka.
- Ko darīt, ja jūtama gāzes smaka**
- Neizmantojiet atklātu liesmu un nesmēķējiet! Neizmantojiet elektrības ieslēgšanas/izslēgšanas pogas (piem., lampas pogu, durvju zvanu utt.). Neizmantojiet fiksēto vai mobilo tālruni. Sprādziena un intoksikācijas risks!
 - Atveriet durvis un logus.
 - Aizveriet visus gāzes iekārtu un gāzes skaitītāju ventiļus.

- Pārbaudiet, vai visas caurules un savienojumi ir cieši savienoti. Ja vēl arvien jūtama gāzes smaka, atstājiet dzīvokli.
- Brīdiniet kaimiņus.
- Izsauciet ugunsdzēsējus. Izmantojiet tālruni ārpus mājas.
- Neejiet iekšā ēkā, ja vien nav paziņots, ka tas ir droši.

Elektriskā drošība

- Ja iekārta ir bojāta, to nevajadzētu izmantot, kamēr iekārtu nav salabojis pilnvarots pakalpojuma sniedzējs. Pastāv elektriskās strāvas trieciena risks.
- Pievienojiet iekārtu tikai pie iezemētas kontaktligzdas/elektrolīnijas ar tabulā "Tehniskās specifikācijas" norādītajām vērtībām atbilstošu spriegumu un aizsardzību. Neatkarīgi no tā, vai iekārtai ir vai nav transformators, lieciet iekārtu iezemēt kvalificētam elektriķim. Mūsu uzņēmums nebūs atbildīgs par problēmām, kas radīsies iekārtu izmantojot bez iezemējuma atbilstoši vietējiem noteikumiem.
- Nekādā gadījumā nemazgājiet iekārtu, uz tās uzlejot vai uzšļakstot ūdeni! Pastāv elektriskās strāvas trieciena risks.
- Nekādā gadījumā neaiztieciet kontaktspraudni ar mitrām rokām. Nekādā gadījumā neatvienojiet

iekārtu no kontaktligzdas, to velkot aiz kabeļa. Vienmēr velciet aiz kontaktspraudņa.

- Iekārtas uzstādīšanas, apkopes, tīrīšanas un remonta laikā to jāatvieno no barošanas avota.
- Ja iekārtas barošanas savienojuma kabelis ir bojāts, lai izvairītos no riska tā nomaīņa jāautic ražotājam, ražotāja pakalpojumu sniedzējam vai līdzīgi kvalificētām personām.
- Iekārta jāuzstāda tā, lai to varētu pilnīgi atvienot no tīkla. Atbilstoši konstrukcijas prasībām, jābūt iespējamai atvienošanai vai nu ar barošanas vada kontaktspraudni, vai ar fiksētā elektroinstalācijā iebūvētu slēdzi.
- Krāsns izmantošanas laikā tās aizmugurējā virsma sakarst. Pārliecinieties, ka gāzes/elektriskais savienojums nepieskaras aizmugurējai virsmai, jo tas var sabojāt savienojumus.
- Neiespiediet strāvas vadu starp krāsns durvīm un rāmi, un nenovietojiet to virs karstām virsmām. Pretējā gadījumā kabeļu izolācija var izkust, radīt īssavienojumu un aizdegties.
- Jebkurus darbus, kas saistīti ar elektroaprīkojumu un sistēmām, vajadzētu veikt tikai pilnvarotiem un kvalificētiem speciālistiem.

- Bojājuma gadījumā izslēdziet iekārtu un atvienojiet no strāvas avota. Lai to izdarītu, atvienojiet atbilstošo mājas drošinātāju.
- Pārlicinieties, vai drošinātāja pretestība atbilst produkta specifikācijai.

Produkta drošība

- **BRĪDINĀJUMS:** Šī iekārta un tās ārējās daļas lietošanas laikā sakarst. Rīkojieties uzmanīgi un nepieskarieties sildelementiem. Par 8 gadiem jaunāki bērni nedrīkst atrasties iekārtas tuvumā, ja vien viņi netiek pastāvīgi uzraudzīti.
- Nekādā gadījumā neielietojiet iekārtu tad, kad jūsu spriešanas spējas vai koordinācija ir pasliktinājusies alkohola un/vai medikamentu lietošanas rezultātā.
- Uzmanieties, ja traukos atrodas alkoholiskie dzērieni. Alkohols augstā temperatūrā izgaro un var izraisīt ugunsgrēku, jo nonākot saskarē ar karstām virsmām var aizdegties.
- Nenovietojiet blakus iekārtai viegli uzliesmojošus materiālus, jo izmantošanas laikā iekārtas sāni var sakarst.
- Šī iekārta izmantošanas laikā sakarst. Rīkojieties uzmanīgi un nepieskarieties sildelementiem krāsns iekšpusē.

- Neaizsprostojiet ventilācijas atveres.
- Nekarsējiet cepeškrāsnī aizvērtas skārdenes un stikla burkas. Burkā var sakrāties spiediens un burka var uzsprāgt.
- Nelieciet cepešpannas, traukus vai alumīnija foliju tieši uz cepeškrāsns pamatnes. Siltuma uzkrāšanās var sabojāt cepeškrāsns pamatni.
- Neizmantojiet asus tīrīšanas līdzekļus vai asus metāla skrāpjus cepeškrāsns durvju stikla tīrīšanai, jo tie var saskrāpēt virsmu un rezultātā stikls var ieplaisāt.
- Ierīces tīrīšanai neizmantojiet tvaika tīrītājus, jo tas var izraisīt elektriskās strāvas triecienu.
- (Atšķiras atkarībā no iekārtas modeļa.) Pareiza stieplu plaukta un paplātes novietošana uz stieplu režģiem
Stieplu plaukta un/vai paplātes pareiza novietošana uz plaukta ir ļoti svarīga. Iebīdiet stieplu plauktu vai paplāti starp 2 sliedēm. Pirms pārtikas novietošanas uz grila vai paplātes pārlicinieties, vai tie ir stabili ievietoti. (Lūdzu, skatiet attēlu tālāk.)

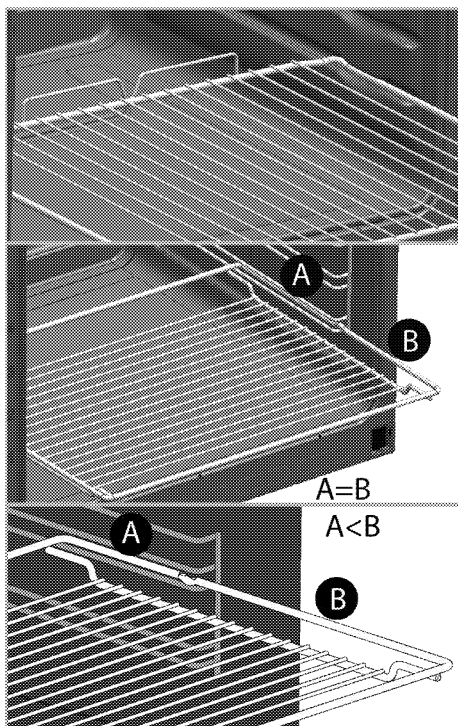

- Neizmantojiet iekārtu, ja priekšējo durvju stikls ir izņemts vai iekļausījies.
- Krāns rokturis nav divieļu žāvētājs. Kamēr ieslēgta grila funkcija, nekariniet uz atvērtām durvīm dvieli, cimds vai līdzīgus tekstilizstrādājumus.
- Karstā cepeškrāsnī ievietojot ēdienus un tos izņemot no cepeškrāsns, vienmēr izmantojiet siltumizturīgus virtuves cimds.
- Iekļāviet cepamo papīru ēdiena gatavošanas katlā vai cepeškrāsns piederumā (paplātē, grila režģī utt.) kopā ar ēdienu un ievietojiet visu iepriekš sasildītā krāsnī. Noņemiet cepamā papīra

lietās daļas, kas atrodas ārpus piederuma vai katla malām, lai novērstu cepamā papīra saskaršanos ar cepeškrāsns sildelementu. Nekad nelietojiet cepamo papīru temperatūrā, kas pārsniedz norādīto cepamā papīra lietošanas temperatūru. Neekļāviet cepamo papīru tieši uz cepeškrāsns pamatnes.

- **BRĪDINĀJUMS:** Lai izvairītos no iespējamā elektriskās strāvas trieciena, pirms lampas nomaiņas pārliecinieties, ka iekārta ir izslēgta.
- Neaizveriet augšējo vāku pirms sildriņķu vai degļu atdzišanas. Pirms atvēršanas augšējo vāku noslaukiet, lai izvairītos no ūdens izlīšanas cepeškrāns aizmugurē un iekšpusē.
- Iekārtu nedrīkst uzstādīt aiz dekoratīvajām durvīm, pretējā gadījumā tā var pārkarst.
- Iekārta ir jānovieto tieši uz grīdas. To nedrīkst novietot uz pamatnes vai paaugstinājuma.
- **BRĪDINĀJUMS:** Ar tautiem un eļļu gatavota ēdiena atstāšana uz ieslēgtas plīts bez uzraudzības var izraisīt ugunsgrēku. **NEKAD** nemēģiniet nodzēst uguni ar ūdeni, bet izslēdziet iekārtu un nosedziet liesmu, piemēram, ar vāku vai ugunsdzēsamo segu.

- UZMANĪBU! Ēdiena gatavošanas process ir jāuzrauga. Ātras ēdiena gatavošanas process ir jāuzrauga nepārtraukti.
- BRĪDINĀJUMS: Aizdeģšanās risks! Neglabājiet lietas uz ēdiena gatavošanas virsmām.

Lai nodrošinātu iekārtas ugunsdrošību, rīkojieties šādi.

- Pārliedzinieties, ka spraudkontakts labi atbilst kontaktligzdai, kā arī nedzirksteļo.
- Neizmantojiet bojātu vai iepīsušu vadu vai pagarinātāju, atskaitot oriģinālo vadu.
- Nodrošiniet, lai uz iekārtas ligzdas nenokļūst šķidrums vai mitrums.
- Pārliedzinieties, vai ierīce pievienota gāzes avotam un nenotiek gāzes noplūde.

Paredzētā lietošana

- Šī iekārta ir paredzēta izmantošanai mājāsaimniecībā. Tās lietošana komerciālām vajadzībām nav pieļaujama.
- Šī iekārta ir paredzēta tikai ēdiena gatavošanai. To nevajadzētu izmantot nekādiem citiem mērķiem, piemēram, telpas apsildīšanai.
- Šo iekārtu nevajadzētu lietot šķīvju sasildīšanai zem grila, dvieļu un trauku lupatu žāvēšanai, tās pakarinot uz rokturiem, kā arī sakarsēšanai.

- Ražotājs neuzņemsies atbildību par bojājumiem, kas radušies nepareizas izmantošanas vai apiešanās rezultātā.
- Krāsns var tikt izmantota ēdiena atļaidināšanai, cepšanai, apcepšanai un grilēšanai.

Bērnu drošība

- BRĪDINĀJUMS: Ārējās daļas lietošanas laikā var sakarst. Neļaujiet tuvumā atrasties maziem bērniem.
- Iepakojuma materiāli var būt bīstami bērniem. Neļaujiet bērniem spēlēties ar iepakojuma materiāliem. Lūdzu, atbrīvojieties no visām iepakojuma daļām atbilstoši vides standartiem.
- Elektriskās un/vai gāzes iekārtas ir bīstamas bērniem. Iekārtas darbības laikā neļaujiet bērniem atrasties tās tuvumā, un neļaujiet bērniem spēlēties ar iekārtu.
- Nenovietojiet virs iekārtas nekādus priekšmetus, pēc kuriem bērni varētu sniegties.
- Kad krāsns durvis ir atvērtas, nelieciet uz tām smagus priekšmetus un neļaujiet bērniem uz tām sēdēt. Tas var izraisīt krāsns apgāšanos vai sabojāt durvju eņģes.

Atbrīvošanās no vecās iekārtas

Atbilstība EEIA direktīvai un atkritumu pārstrāde:



Šī iekārta atbilst ES EEIA direktīvas (2012/19/ES) prasībām. Šis izstrādājums ir marķēts ar elektrisko un elektronisko iekārtu atkritumu (EEA) klasifikācijas simbolu.

Šī iekārta ir izgatavota no augstas kvalitātes detaļām un materiāliem, kas ir atkārtoti izmantojami un piemēroti otrreizējai pārstrādei. Pēc iekārtas kalpošanas laika beigām neizmetiet to kopā ar parastajiem māsaimniecības un citiem atkritumiem. Nogādājiet to elektrisko un elektronisko iekārtu savākšanas centrā, lai varētu veikt otrreizējo pārstrādi. Plašāku informāciju par savākšanas centriem varat uzzināt vietējā pašvaldībā.

Atbilstība direktīvai par bīstamo vielu ierobežošanu elektroniskajā un elektriskajā aprīkojumā:

Jūsu nopirktā iekārta atbilst ES direktīvas par bīstamo vielu ierobežošanu elektroniskajā un elektriskajā aprīkojumā (2011/65/ES) prasībām. Tās sastāvā nav šajā direktīvā norādīto kaitīgo un aizliegto materiālu.

Atbrīvošanās no iepakojuma materiāla

- Iepakojuma materiāli ir bīstami bērniem. Turiet iepakojuma materiālus drošā vietā, kurā tiem nevar piekļūt bērni. Iekārtas iepakojuma materiāli ir izgatavoti no otrreizēji pārstrādājamiem materiāliem. Atbrīvojieties no tiem pareizi un sašķirojiet atbilstoši noteikumiem par atkritumu pārstrādi. Neatbrīvojieties no tiem kopā ar parastajiem māsaimniecības atkritumiem.

2 Vispārīgā informācija

Pārskats

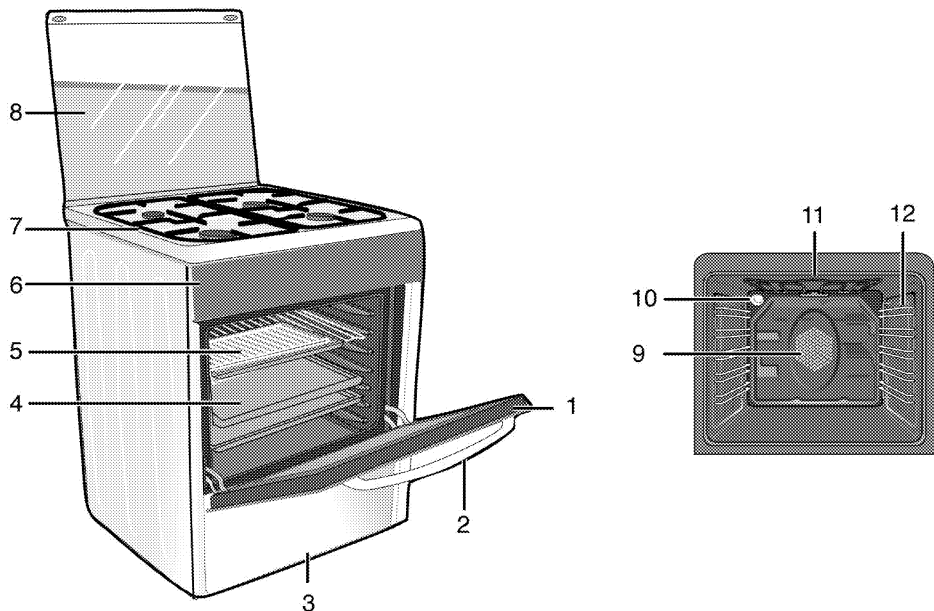

- | | | | |
|---|-------------------|----|---|
| 1 | Priekšējās durvis | 7 | Degļa plāksne |
| 2 | Rokturis | 8 | Augšējais vāks |
| 3 | Apakšējā daļa | 9 | Ventilatora motors (aiz tērauda plāksnes) |
| 4 | Panna | 10 | Lampa |
| 5 | Stieplu plaukts | 11 | Grīla sildelements |
| 6 | Vadības panelis | 12 | Plaukta stāvokļi |

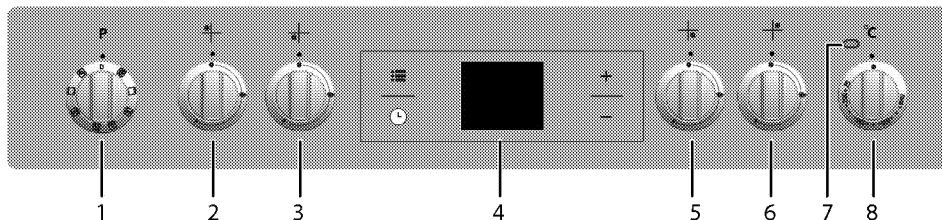

- | | |
|---|---|
| 1 | Funkciju pārslēgs |
| 2 | Parasts deglis Aizmugures kreisā puse |
| 3 | Ātri izmantojams deglis Priekšpuses kreisā puse |
| 4 | Digitālais taimeris |
| 5 | Papildu deglis Priekšpuses labā puse |
| 6 | Parasts deglis Aizmugures labā puse |
| 7 | Termostata lampa |
| 8 | Termostata pārslēgs |

Iepakojuma saturs



Komplektācijā ietilpstošie piederumi atšķiras atkarībā no iekārtas modeļa. Jūsu iekārtai var nebūt paredzēti visi lietotāja rokasgrāmatā aprakstītie piederumi.

1. Lietotāja rokasgrāmata

2. Cepeškrāsns paplāte

Lietojama konditorijas izstrādājumiem, saldētai pārtikai un lieliem cepešiem.

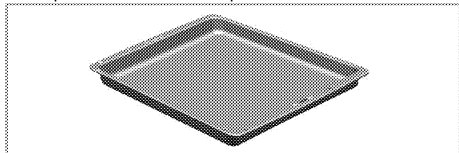

3. Stieplu plaukts

Lietojams apcepšanai un sautējuma traukos cepamās, apcepamās vai gatavojamās pārtikas novietošanai uz vēlamā plaukta.

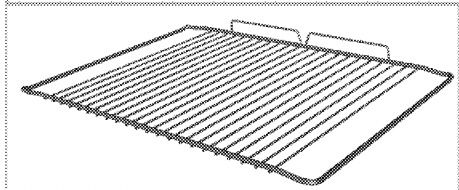
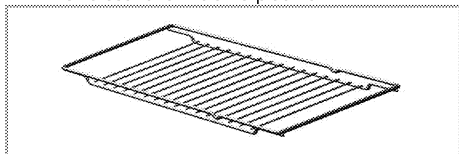

4. Pareiza stieplu plaukta un paplātes novietošana uz teleskopiskajiem plaukiem (Šī funkcija ir izvēles iespēja. Jūsu ierīcē tā var nebūt pieejama.)

Teleskopiskie plaukti ļauj daudz vieglāk ielikt un izņemt paplātes un stieplu plauktu.

Izmantojot paplāti un stieplu plauktu kopā ar teleskopiskajiem plaukiem, pārliecinieties, ka teleskopiskā plaukta aizmugurē esošās tapas atrodas iepretim stieplu plaukta un paplātes malām.

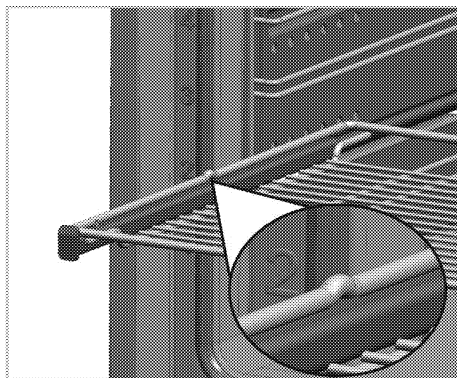
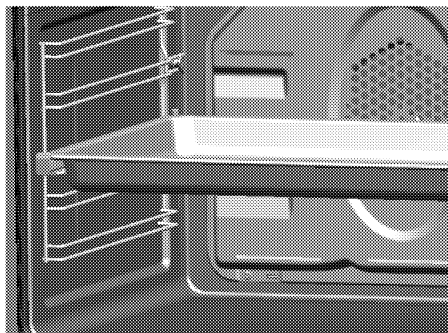

Tehniskā specifikācija

VISPĀRĒJĀ INFORMĀCIJA	
Ārējie izmēri (augstums/platums/dzīlums)	850 mm/500 mm/600 mm
Spriegums/frekvence	220-240 V ~ 50 Hz
Kopējais jaudas patēriņš	2.1 kW
Drošinātājs	10 A
Kabeļa tips/šķērsriezums	min.H05W-FG 3 x 1 mm ²
Gāzes iekārtas kategorija	Kat II 2ELs3B/P / Cat II 2H3+ / Cat II 2H3B/P / Cat I 2H
Gāzes tips/spiediens	NG 20/20 mbar
Kopējais gāzes patēriņš	7.9 kW
Gāzes tipa/spiediena konvertešana ^S	NG G 2.350/13 mbar
– izvēles iespēja	LPG G 30/37 mbar - LPG G 30/28-30 mbar - Propāns 31 /37 mbar
PLĪTS VIRSMA	
Degļi	
Aizmugures kreisā puse	Parasts deglis
Jauda	2 kW
Priekšpuses kreisā puse	Ātri izmantojams deglis
Jauda	2.9 W
Priekšpuses labā puse	Papildu deglis
Jauda	1 kW
Aizmugures labā puse	Parasts deglis
Jauda	2 kW
CEPEŠKRĀSNS/GRILS	
Galvenā krāsns	Daudzfunkciju krāsns
Iekšējā lampa	15–25 W
Grila jaudas patēriņš	1.6 kW

Pamatinformācija. Elektriskajām krāsnīm uz enerģijas marķējuma norādītie dati atbilst EN 60350-1 / IEC 60350-1 standartam. Šīs vērtības noteiktas standarta noslodzes apstākļos ar ieslēgtu apakšējo un augšējo sildelementu vai karsēšanas laikā izmantojot ventilatoru (ja piemerojams). Elektroenerģijas efektivitātes klase ir noteikta atbilstoši šādai prioritizācijas sistēmai atkarībā no produkta attiecīgo funkciju pieejamības. 1 - Ēdiena gatavošana ar Eco ventilatoru, 2 - Turbo lēnā gatavošana, 3 - Turbo gatavošana, 4 - Augšējā un apakšējā sildelementa un ventilatora izmantošana, 5 - Augšējā un apakšējā sildelementa izmantošana.



Tehniskā specifikācija var mainīties bez iepriekšēja brīdinājuma, lai uzlabotu iekārtas kvalitāti.



Attēli šajā rokasgrāmatā ir shematiski un, iespējams, precīzi neatbilst jūsu produktam.



Uz iekārtas uzlīmēm vai dokumentācijā norādītās vērtības ir iegūtas laboratorijas apstākļos, atbilstoši attiecīgajiem standartiem. Atkarībā no iekārtas lietošanas un vides apstākļiem, šīs vērtības var atšķirties.

Inžektora tabula

Plīts virsmas zona Gāzes tips / Gāzes spiediens	2 kW Aizmugures kreisā puse	2.9 W Priekšpuses kreisā puse	1 kW Priekšpuses labā puse	2 kW Aizmugures labā puse
G 20/20 mbar	103	115	72	103
G 30/28-30 mbar	72	87	50	72
G 30/37 mbar	66	80	47	66
G2.350/13mbar	131	165	95	131
G 31/ 37 mbar	72	87	50	72

3 Uzstādīšana

Iekārtu jāuzstāda kvalificētam speciālistam atbilstoši spēkā esošajiem noteikumiem. Pretējā gadījumā garantija tiks atcelta. Ražotājs neuzņemsies atbildību par bojājumiem, kas radušies nepilnvarotu personu veiktu darbību rezultātā, un tas var atcelt iekārtas garantiju.



Par iekārtas novietošanas vietas sagatavošanu un pievienošanu elektrotīklam un gāzesvadam ir atbildīgs pats klients.



BĪSTAMI:

Šī iekārta jāuzstāda atbilstoši visiem vietējiem gāzes un/vai elektrības noteikumiem.



BĪSTAMI:

Pirms uzstādīšanas vizuāli pārbaudiet, vai nav redzami iekārtas bojājumi. Ja redzami bojājumi, tad neuzstādiet iekārtu. Bojātas iekārtas var radīt risku jūsu drošībai.

Pirms uzstādīšanas

Lai nodrošinātu to, ka zem iekārtas nepaliek nozīmīga gaisa sprauga, ieteicams šo iekārtu uzstādīt uz izturīgas pamatnes un nodrošināt, lai tās kāja neiegrimst paklājā vai mīkstā grīdas segumā.

Virtuves grīdai jāspēj izturēt iekārtas svaru, kā arī trauku, katlu un ēdiena svaru.

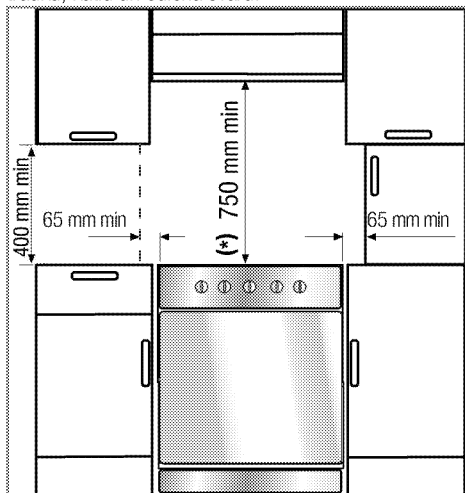

- To var izmantot arī pa vidu starp mēbelēm, tomēr jāatstāj minimālais 400 mm atstatums virs

sildriņķa un 65 mm atstatums sānos starp iekārtu un jebkuru sienu, starpsienu vai bufeti.

- Tas var tikt izmantots arī atsevišķi novietotām iekārtām. Virs plīts virsmas atstājiet vismaz 750 mm.
- (*) Ja virs plīts ir jāuzstāda nosūcējs, tad uzstādīšanas augstumu skatieties plīts nosūcēja ražotāja norādījumos par uzstādīšanu (min. augstums ir 650 mm).
- Šī ir 1. klases iekārta, tādēļ var tikt novietota ar aizmuguri un **vienu** sānu pie virtuves sienas, virtuves mēbelēm vai jebkura izmēra aprīkojuma. Virtuves mēbeles vai aprīkojums **otrā** pusē drīkst būt tikai tāda paša vai mazāka izmēra.
- Jebkurām virtuves mēbelēm, kas atrodas līdzās iekārtai, jābūt karstumizturīgām (min. līdz 100 °C).

Drošības ķēde

Ja jūsu izstrādājumam ir divas drošības ķēdes(2).

Lai iekārta nevarētu zaudēt līdzsvaru, tā jānostiprina ar krāsns komplektācijā iekļautajām divām drošības ķēdēm.

Ar pareiza knaģa palīdzību nostipriniet āķi (1) pie virtuves sienas (6) un, izmantojot fiksācijas mehānismu (2), pievienojiet pie āķa drošības ķēdi (3).

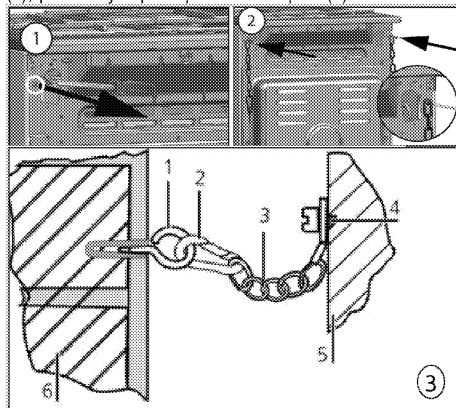

- 1 Āķis stabilitātes nodrošināšanai
- 2 Fiksācijas mehānisms
- 3 Drošības ķēde
- 4 Cieši piestipriniet ķēdi plīts aizmugurē
- 5 Plīts aizmugure
- 6 Virtuves siena

Ja jūsu izstrādājumam ir viena drošības ķēde(1).

Lai ierīce nezaudētu līdzsvaru, tā jānostiprina ar cepeškrāsns komplektācijā iekļauto drošības ķēdi. Izpildiet zemāk norādītās darbības, lai nostiprinātu drošības ķēdi pie izstrādājuma.

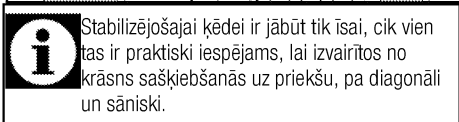
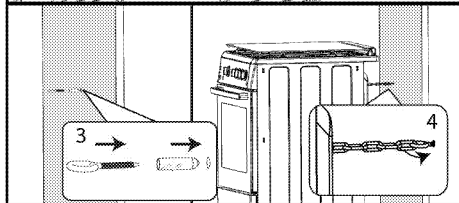
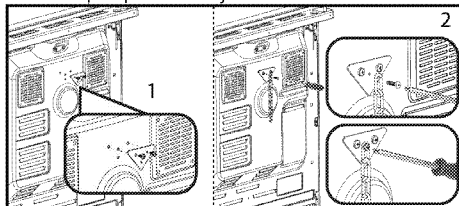

Stabilizējošajai ķēdei ir jābūt tik īsai, cik vien tas ir praktiski iespējams, lai izvairītos no krāsns sašķiešanās uz priekšu, pa diagonāli un sāniski.

Plīts stabilizējošā ķēde ir bez spraugas balsteņa ievietošanai.

Istabas ventilācija

Visās telpās vajadzīgs vismaz viens atverams logs vai durvis, un dažās telpās nepieciešama pastāvīga vēdināšana. Sasildāmais gaiss tiek ņemts no telpas, un izplūdes gāzes nokļūst tieši istabā. Laba istabas ventilācija ir ļoti svarīga drošai iekārtas darbībai.

Istabas ar durvīm un/vai logiem, ko var atvērt tieši uz ārējo vidi

Uz ārējo vidi atveramām durvīm un/vai logiem ir jābūt tādai ventilācijas atverei, kas atbilst zemāk tabulā norādītajiem izmēriem. Tie ir balsīti uz iekārtas kopējo gāzes jaudu (kopējais iekārtas gāzes jaudas patēriņš ir norādīts tehniskās specifikācijas tabulā lietotāja rokasgrāmatā). Ja durvīm un/vai logiem nav pietiekoši lielas ventilācijas atveres, kas atbilst zemāk tabulā norādītajam kopējam iekārtas gāzes patēriņam, tad istabā ir jāierīko papildus ventilācijas atvere, lai nodrošinātu iekārtas gāzes patēriņa minimālas ventilācijas prasības. Ventilācijas atveri var ierīkot, izmantojot dobus kīeļņus ar ventilācijas atvērumiem, tvaika un izplūdes nosūcējus u.c.

3-4	175
4-6	300
6-8	400
8-10	500
10-11,5	600
11,5-13	700
13-15,5	800
15,5-17	900
17-19	1000
19-24	1250

Istabas, kurās nav tieši uz ārējo vidi atveramas durvis un/vai logi

Ja telpā, kurā tiek uzstādīta iekārta, nav tieši uz ārējo vidi atveramas durvis vai loga, tajā noteikti ir jāierīko pastāvīga atvērta un neregulējama ventilācijas atvere, kas atbilst augstāk tabulā norādītajām iekārtas gāzes patēriņa minimālām ventilācijas prasībām. Turklāt jāievēro arī attiecīgie būvniecības noteikumi.

Ja telpā ir vairāk kā viena gāzes iekārta, papildus augstāk tabulā norādītajām prasībām istabā ir jāierīko vēl plašāka ventilācijas zona. Papildus ventilācijas zonas izmēram ir jābūt atbilstošam citu gāzes iekārtu ventilācijas prasībām.

Iekārtas iekšējā atveramo durvju apakšpusē ir jābūt vismaz 10 mm brīvai vietai. Nedrīkst pieļaut, ka paklājs vai citi grīdas segumi bloķē gaisa piekļuvi šajā spraugā, kad durvis ir aizvērtas.

Plīts var tikt novietota virtuvē, ēdamistabā vai viesistabā, taču to nedrīkst novietot telpā, kurā atrodas vanna vai dušas kabīne. Plīts nedrīkst tikt uzstādīta viesistabā, kas ir mazāka par 20 m³.

Neuzstādiēt šo iekārtu istabā, kas atrodas zem virszemes līmeņa, ja vien vismaz vienā pusē tā nav atvērta uz virszemes līmeni.

Uzstādīšana un pievienošana

Iekārtu var uzstādīt un pievienot tikai atbilstoši valstī pieņemtajiem noteikumiem par uzstādīšanu.

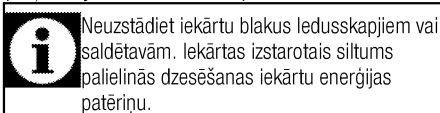

Neuzstādiēt iekārtu blakus ledusskapjiem vai saldētavām. Iekārtas izstarotais siltums palielinās dzesēšanas iekārtu enerģijas patēriņu.

- Iekārta ir jānes vismaz divām personām.
- Iekārta ir jānovieto tieši uz grīdas. Tā nedrīkst tikt novietota uz pamatnes vai paaugstinājuma.

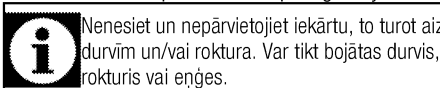

Nenesiet un nepārvietojiet iekārtu, to turot aiz durvīm un/vai roktura. Var tikt bojātas durvis, rokturis vai eņģes.

Kopējais gāzes patēriņš (kW)	minimāla ventilācijas atvere (cm ²)
0-2	100
2-3	120

Pievienošana elektrotīklam

Pievienojiet iekārtu pie iezemētas kontaktligzdas/linijas, kas aizsargāta ar tabulā "Tehniskā specifikācija" norādītajām vērtībām atbilstošu mazgabarīta bloķēšanas sistēmu. Neatkarīgi no tā, vai iekārtai ir vai nav transformators, lieciet iekārtu iezemēt kvalificētam elektriķim. Mūsu uzņēmums nebūs atbildīgs par bojājumiem, kas radīsies iekārtu izmantojot bez iezemējuma atbilstoši vietējiem noteikumiem.



BĪSTAMI:

Iekārtu pie barošanas avota drīkst pievienot tikai pilnvarots un kvalificēts speciālists. Iekārtas garantijas periods sākas tikai pēc pareizas uzstādīšanas. Ražotājs neuzņemsies atbildību par bojājumiem, kas radīsies nepilnvarotu personu veiktu darbību rezultātā.



BĪSTAMI:

Barošanas kabelis nedrīkst tikt saspiests, salocīts vai iespiests vai saskarties ar iekārtas karstajām detaļām. Bojāta barošanas kabeļa nomaīņa ir jāveic kvalificētam elektriķim. Pretējā gadījumā pastāv elektriskās strāvas trieciena, issavienojuma vai aizdegšanās risks!

Strāvas avota datiem jāatbilst datiem, kas norādīti uz iekārtas tipa uzlīmes. Atkarībā no iekārtas tipa, tehnisko pamatdatu plāksnīte ir redzama tad, kad atvērta durvis vai apakšējais vāks, vai arī tā atrodas uz iekārtas aizmugurējās sienas. Iekārtas barošanas kabelim ir jāatbilst vērtībām, kas norādītas tabulā "Tehniskā specifikācija".



Pēc uzstādīšanas barošanas kabeļa spraudnim ir jābūt viegli sasniedzamam (nenovietojiet kabeli virs plīts vismas).



Veicot elektroinstalāciju, jums jāpakļaujas nacionālajiem/vietējiem elektrības noteikumiem un jāizmanto piemērota rozete un kontaktdakša, pieslēdzot plīti. Ja izstrādājuma maksimālā strāva pārsniedz pašreizējās rozetes un kontaktdakšas iespējas, izstrādājums ir jāpieslēdz tiešā veidā caur fiksētu elektroinstalāciju, neizmantojot rozeti un kontaktdakšu.



BĪSTAMI:

Pirms jebkura darba, kas saistīts ar elektroinstalāciju, sāksanas atvienojiet šo iekārtu no strāvas avota. Pastāv elektriskās strāvas trieciena risks.

Iespraudiet barošanas kabeli kontaktligzdā.

Gāzes savienojums



BĪSTAMI:

Iekārtu pie gāzes tīkla drīkst pievienot tikai pilnvarots un kvalificēts speciālists. Sprādziena vai intoksikācijas risks neprofesionāla remonta rezultātā. Ražotājs neuzņemsies atbildību par bojājumiem, kas radīsies nepilnvarotu personu veiktu darbību rezultātā.



BĪSTAMI:

Pirms jebkura darba, kas saistīts ar gāzes instalāciju, atslēdziet gāzes padevi. Pastāv sprādziena risks!

- Gāzes regulēšanas nosacījumi un vērtības ir norādīti uz uzlīmēm (vai jona tipa uzlīmes).



Jūsu iekārta ir aprīkota darbam ar dabasgāzi (DG).

- Dabasgāzes instalāciju ir jāsaģatavo pirms iekārtas uzstādīšanas.
- Pie iekārtas izplūdes atveres jābūt elastīgai caurulei, kas paredzēta dabasgāzes pievienošanai, un šīs caurules galam jābūt aizvērtam ar aizbāzni. Apkalpošanas pārstāvis pievienošanas laikā izņems šo aizbāzni un tieši pievienos jūsu iekārtu (sakabes veidā).
- Pārlicinieties, ka dabasgāzes ventīlis ir viegli pieejams.
- Ja vēlāk iekārtu nepieciešams izmantot ar citu gāzes veidu, jums jākonsultējas ar pilnvarotu pakalpojuma sniedzēju par attiecīgo konversijas procedūru.



BĪSTAMI:

Gāzes šļūtene nedrīkst tikt saspiests, salocīts vai iespiests vai saskarties ar iekārtas karstajām detaļām. Pastāv sprādziena risks gāzes šļūtenes bojājuma rezultātā!

- Piebīdīet iekārtu pie virtuves sienas.
- **Plīts kāju noregulēšana**
Trauki var kustēties dēļ vibrācijas izmantošanas laikā. No šīm bīstamās situācijās var izvairīties, ja iekārta ir novietota taisni un vienā līmenī.

Savai paša drošībai, lūdzu, nodrošiniet, ka iekārta atrodas vienā līmenī, noregulējot četras kājiņas iekārtas apakšā, tās pagriežot pa kreisi vai labi un novietojot vienā līmenī darba virsmu.

Iekārtām ar dzesēšanas ventilatoru (Jūsu ierīcē tā var nebūt pieejama.)

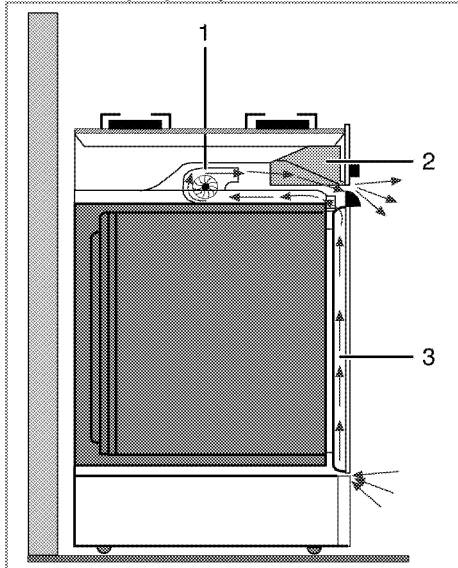

- 1 Dzesēšanas ventilators
- 2 Vadības panelis
- 3 Durvis

Dzesēšanas ventilators atdzesē gan vadības paneli, gan iekārtas priekšpusi.

i Dzesēšanas ventilators turpina darboties aptuveni 20-30 minūtes pēc krāsns izslēgšanas.

Pēdējā pārbaude

1. Pārbaudiet elektriskās funkcijas.
2. Atveriet gāzes avotu.
3. Pārbaudiet, vai gāzes iekārta ir droši un cieši pievienota.
4. Piešķīliet degļus un pārbaudiet, kāda izskatās liesma.

i Ir jābūt zilai un regulāras formas liesmai. Ja liesmas ir dzeltenīgas, pārbaudiet, vai degļa vāciņš ir droši novietots, vai notīriet degli.

Gāzes konversija

⚠ BĪSTAMI:
Pirms jebkura darba, kas saistīts ar gāzes instalāciju, atslēdziet gāzes padevi. Pastāv sprādziena risks!

Lai mainītu iekārtas gāzes tipu, nomainiet visus inžektorus un noregulējiet liesmu visiem gāzes vārstiem, samazinot caurplūdumu.

Nomainiet degļu inžektoru

1. Noņemiet degļa vāciņu un degļa korpusu.
2. Atskrūvējiet inžektorus, tos griežot pretēji pulsteņrādītāju kustības virzienam.
3. Ielieciet jaunus inžektorus.
4. Pārbaudiet, vai visi savienojumi ir cieši savienoti.

i Jauno inžektoru atrašanās vieta ir atzīmēta uz to iepakojumu vai arī Inžektora tabula, Lappuse 14 atrodama tabulā.

i ((Atšķiras atkarībā no iekārtas modeļa.)) Dažiem plīts virsmas degļiem inžektors ir pārklāts ar metāla daļu. Pirms inžektora nomainīšanas ir jānoņem metāla vāciņš.

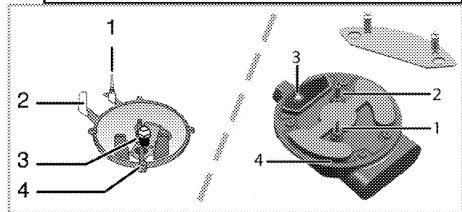

- 1 Avārijas ierīce (atkarībā no modeļa)
- 2 Aizdedzes svece
- 3 Inžektors
- 4 Deglis

i Ja vien nav neparasta darbība, nemēģiniet noņemt gāzes degļu krānus. Ja nepieciešama krānu nomaiņa, vērsieties pie pilnvarota pakalpojumu sniedzēja.

Samazināts gāzes caurplūduma iestatījums plīts virsmas krāniem

1. Aizdedzīniet noregulējamo degli un pagrieziet pārslēgu samazinātas liesmas stāvoklī.
2. Noņemiet gāzes krāna pogu.
3. Lai pielāgotu plūsmas ātruma regulēšanas skrūvi, lietojiet piemērota izmēra skrūvgriezi.

Ja tiek izmantota LPG (propāna-butāna) gāze, pagrieziet skrūvi pulksteņrādītāju kustības virzienā. Ja

tiek izmantota dabasgāze, tad skrūve ir vienreiz jāpagriež **pretēji pulksteņrādītāja kustības virzienam**.

» Parastam taisnas liesmas augstumam samazinātā stāvoklī jābūt 6-7 mm.

4. Ja liesma ir augstāka nekā vēlams, grieziet skrūvi pulksteņrādītāju kustības virzienā. Ja tā ir mazāka, grieziet to pretēji pulksteņrādītāju kustības virzienam.
5. Lai izdarītu pēdējo pārbaudi, novietojiet degli pēc kārtas abos galējos stāvokļos un pārbaudiet, vai liesma attiecīgi iedegas un nodziest.

Atkarībā no jūsu iekārtai izmantotā gāzes krāna, regulēšanas skrūves atrašanās vieta var atšķirties.

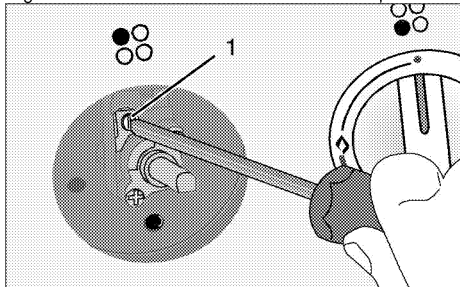

1 Caurplūduma noregulēšanas skrūve

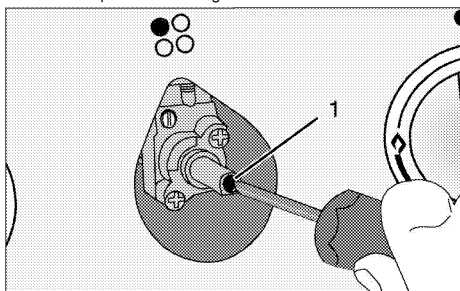

1 Caurplūduma noregulēšanas skrūve



Ja iekārtas gāzes tips ir mainīts, tad jānomaina arī tehnisko pamatdatu plāksnīte, kas norāda gāzes tipu.

Atbrīvošanās no vecās iekārtas

- Saglabāriet iekārtas oriģinālo kastī un transportējiet iekārtu tajā. Ievērojiet uz kartona kastes dotos norādījumus. Ja jums nav oriģinālās kartona kastes, iepakojiet iekārtu burbulplēvē vai biežā kartonā un rūpīgi aptiniet ar līmlenti.
- Lai stieplu plaukts un paplāte, kas atrodas krāsni, nesabojātu krāsns durvis, krāsns durvju iekšpusē, vienā līmenī ar paplātiem, piestipriniet kartona strēmelītes. Ar līmlenti pielīmējiet krāsns durvis pie sānu sienām.
- Nostipriniet degļu vāciņus un katlu atbalsta režģus ar līmlenti.
- Neceliet un nepārvietojiet iekārtu, to turot aiz durvīm vai roktura.



Nenovietojiet uz iekārtas nekādus priekšmetus un pārvietojiet to stateniski.



Aplūkojiet savu iekārtu un pārliecinieties, vai transportēšanas laikā tā nav tikusi bojāta.

4 Sagatavošana

Padomi par elektroenerģijas taupīšanu

Šī informācija jums palīdzēs izmantot iekārtu ekoloģiski un ekonomiski.

- Gatavojiet ēdienu cepeškrāsnī tumšas krāsas un emaljētos traukos, jo tas nodrošinās labāku siltuma vadīšanu.
- Pirms ēdiena gatavošanas iepriekš sasildiet cepeškrāsnī, ja tas ir ieteikts lietotāja rokasgrāmatā vai ēdiena gatavošanas pamācībā.
- Ēdiena gatavošanas laikā bieži neviriniet cepeškrāsns durtiņas.
- Ja vien iespējams, mēģiniet cepeškrāsnī vienlaikus gatavot vairākus ēdienus. Varat gatavot ēdienu novietojot divus traukus ar ēdienu uz grila režģa.
- Ja jums jāgatavo vairāki ēdieni, gatavojiet tos uzreiz vienu pēc otra. Tad cepeškrāsns jau būs karsta.
- Varat ietaupīt elektroenerģiju, izslēdzot cepeškrāsnī dažas minūtes pirms ēdiena gatavošanas beigām. Neatveriet cepeškrāsns durvis.
- Pirms saldētu ēdiena gatavošanas tos atlaidiniet.
- Ēdiena gatavošanai izmantojiet katlus/pannas ar vākiem. Gatavojot ēdienu bez vāka, elektroenerģijas patēriņš var būt 4 reizes lielāks.
- Izvēlieties izmantojamā katla pamatnes izmēram piemērotu degli. Vienmēr izvēlieties ēdieniem piemērota izmēra katlu. Lielākiem katliem ir nepieciešams lielāks elektroenerģijas daudzums.

Sākotnējā izmantošana

Laika iestatīšana



Regulēšanas laikā attiecīgie simboli mirgos displejā.

Nospiediet taustiņus **+**/**-**, lai uzstādītu laiku, cikoks pirmo reizi tiek pieslēgta cepeškrāsns.



Ja izmantojat modeli ar skrāpniecības iespējām, vispirms pieskarieties pie **☰** un pēc tam izmantojiet taustiņu **+**/**-**, lai iestatītu dienas laiku.

Apstipriniet iestatījumu, pieskaroties pie simbola **⌚**, pēc tam nepieskarieties nevienam taustiņam un pagaidiet 4 sekundes, lai apstiprinātu.

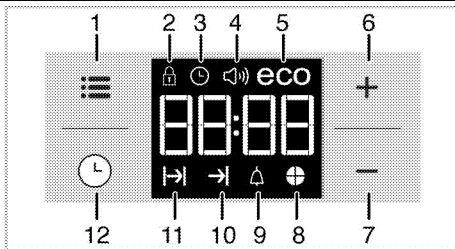

- 1 Regulēšanas taustiņš
- 2 Taustiņu bloķēšanas simbols
- 3 Pulksteņa simbols
- 4 Brīdinājuma skaluma signāli (Jūsu ierīcē tā var nebūt pieejama.)
- 5 Eco režīma simbols
- 6 Plus taustiņš
- 7 Minuss taustiņš
- 8 Laika iedaļas simbols
- 9 Brīdinājuma simbols
- 10 Ēdiena gatavošanas laika beigu simbols
- 11 Ēdiena gatavošanas laika simbols
- 12 Programmas taustiņš



Ja sākotnējais laiks nav uzstādīts, pulkstenis sāks skaitīt laiku no **12:00** un tiks parādīts simbols **⌚**. Pēc laika iestatīšanas šis simbols nozudīs.



Elektroapgādes traucējumu gadījumā pareiza laika iestatījumi tiek atcelti. Tie jānoregulē atkārtoti.

Iekārtas pirmā tīrīšanas reize



Virsmu var sabojāt zināmi mazgāšanas līdzekļi vai tīrīšanas materiāli. Tīrīšanai neizmantojiet agresīvus mazgāšanas līdzekļus, tīrīšanas pulverus/krēmus vai citus asus priekšmetus.

1. Noņemiet visus iepakojuma materiālus.
2. Noslaukiet iekārtas virsmas ar mitru drāniņu vai sūklīti un noslaukiet ar drāniņu.

Sākotnējā sakarsēšana

Karsējiet iekārtu aptuveni 30 minūtes un pēc tam izslēdziet. Šādā veidā tiks nodedzināti un notīrīti jebkuri ražošanas atlikumi vai slāņi.



BRĪDINĀJUMS

Karstas virsmas izraisa apdegumus! Iekārta lietošanas laikā var būt karsta. Nekādā gadījumā nepieskarieties karstiem degļiem, krāsns iekšpusei, sildelementiem utt. Neļaujiet bērniem atrasties krāsns tuvumā. Karstā cepeškrāsnī ievietojot ēdienes un tos izņemot no cepeškrāsns, vienmēr izmantojiet siltumizturīgus virtuves cimdus.

Elektriskā cepeškrāsns

1. Izņemiet no cepeškrāsns visas paplātes un grila režģi.
2. Aizveriet cepeškrāsns durvis.
3. Izvēlieties statisko pozīciju.
4. Izvēlieties visaugstāko grila jaudu. Skatiet *Elektriskās krāsns izmantošana, Lappuse 24*.
5. Darbiniet cepeškrāsnī aptuveni 30 minūtes.

6. Izslēdziet cepeškrāsnī. Skatiet *Elektriskās krāsns izmantošana, Lappuse 24*

Cepeškrāsns ar grilu

1. Izņemiet no cepeškrāsns visas paplātes un grila režģi.
2. Aizveriet cepeškrāsns durvis.
3. Izvēlieties visaugstāko grila jaudu. Skatiet *Grila izmantošana, Lappuse 29*.
4. Darbiniet cepeškrāsnī aptuveni 30 minūtes.
5. Izslēdziet grilu. Skatiet *Grila izmantošana, Lappuse 29*



Sākotnējās izmantošanas laikā iekārta var pāris stundas dūmot un smakot. Tā ir visai normāli. Nodrošiniet, ka telpa tiek labi vēdināta, lai izvadītu dūmus un smaku. Izvairieties no tiešas radušos dūmu un smakas ieelpošanas.

5 Plīts virsmas izmantošana

Vispārīga informācija par ēdiena gatavošanu



Nekādā gadījumā nepiepildiet pannu ar vairāk vienu trešdaļu eļļas. Eļļas sakarsēšanas laikā neatstājiet plīts virsmu bez uzraudzības. Pārkaršeta eļļa rada aizdegšanās risku. **Nekad nemēģiniet dzēst uguni ar ūdeni!** Kad eļļa aizdegas, apsedziet to ar ugunsdzēsamo segu vai mitru drānu. Izslēdziet plīts virsmu, ja tas nerada draudus jūsu drošībai, un piezvaniet ugunsdzēsības dienestam.

- Pirms ēdiena cepšanas vienmēr to labi nosusiniet un uzmanīgi ielieciet sakarsētā eļļā. Pirms cepšanas pārliecinieties, ka saldētā pārtika ir pilnīgi atlaidzināta.
- Nelieciet vāku uz trauka, ko izmantojiet eļļas sakarsēšanai.
- Novietojiet pannas un kastroļus tā, lai to rokturi neatrodas virs plīts virsmas un netiek sakarsēti. Nelieciet uz plīts virsmas nestabilus traukus, kas var viegli sašķībties.
- Nelieciet tukšus traukus un katroļus uz ieslēgtām ēdiena gatavošanas zonām. Tie var tikt sabojāti.
- Ēdiena gatavošanas zonas izmantošana bez trauka vai kastroļa radīs iekārtas bojājumu. Pēc ēdiena gatavošanas pabeigšanas izslēdziet ēdiena gatavošanas zonas.
- Tā kā iekārtas virsma var būt karsta, nelieciet uz tās plastmasas un alumīnija traukus. Šādus traukus nevajadzētu izmantot arī ēdiena glabāšanai.
- Izmantojiet tikai kastroļus un traukus ar plakānu apakšu.
- Ievietojiet kastroļus un pannās atbilstošu ēdiena daudzumu. Tādējādi jūs izvairīsieties no nevajadzīgas pāri malām pārlījuša ēdiena tīrīšanas. Nelieciet ēdiena gatavošanas zonās kastroļu vai pannu vākus. Novietojiet kastroļus tā, lai tie atrodas ēdiena gatavošanas zonas centrā. Kad vēlaties pārvietot kastroli uz citu ēdiena gatavošanas zonu, nebīdīet to, bet paceliet un nolieciet vēlamajā ēdiena gatavošanas zonā.

Ēdiena gatavošana uz gāzes

- Trauku un liesmas izmēram ir jāsakrīt. Noregulējiet gāzes liesmas tā, lai liesmas atrastos zem katla apakšas, un novietojiet trauku pa vidu uz kastroļu turētāja.

Plīts virsmu izmantošana

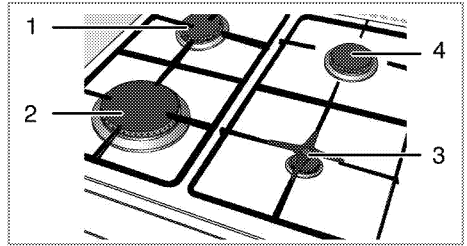

- 1 Parasts deglis 18-20 cm
- 2 Ātri izmantojams deglis 22-24 cm
- 3 Papildu deglis 12-18 cm
- 4 Parasts deglis 18-20 cm ir saraksts ar ieteicamo katlu diametru, kādu vajadzētu izmantot uz attiecīgajiem degļiem.



BRĪDINĀJUMS

Nelietojiet cepešpannas, kuru izmērs pārsniedz norādītos ierobežojumus. Lielāku cepešpannu izmantošana rada risku saindēties ar oglekļa monoksīdu, kā arī iespējamu blakus esošo gatavošanas virsmu un vadības rokturu pārkaršanu. Mazāku cepešpannu lietošana rada apdegumu gūšanas draudus.

Liels liesmas simbols norāda uz vislielāko ēdiena gatavošanas jaudu, bet mazs liesmas simbols norāda uz vismazāko ēdiena gatavošanas jaudu. Izslēgtā stāvoklī (uz augšu) nenotiek gāzes padeve degļiem.

Gāzes degļu aizdegšana

1. Turiet degļa pārslēgu nospiestu.
 2. Pagrieziet to pretēji pulkstenrādītāju kustības virzienam līdz lielās liesmas simbolam.
- » Gāze aizdegas ar radīto dzirksteli.
3. Noregulējiet vēlamo ēdiena gatavošanas jaudu.

Gāzes degļu izslēgšana

Turiet silta ēdiena saglabāšanas zonas pārslēgu izslēgtā (augšējā) pozīcijā.

Drošības sistēma gāzes izslēgšanai (modeļiem ar termisko elementu)

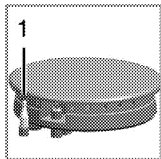

1. Droša gāzes izslēgšana

Skaitītājs mēra izplūdi dēļ šķiduma pārplūdes pie degļiem un drošības mehānisms nostrādā un pārtrauc gāzes padevi.

- Pabīdiet pārslēgu uz iekšpusi un pagrieziet pārslēgu pretēji pulkstenrādītāju kustības virzienam, lai aizdegtu.

- Pēc gāzes aizdegšanās turiet pārslēgu nospiestu vēl 3-5 sekundes, lai aktivizētu drošības sistēmu.
- Ja pēc pārslēga nospiešanas un atlaišanas gāze neaizdegas, atkārtojiet to pašu procedūru, turot pārslēgu nospiestu 15 sekundes.

	BĪSTAMI: Atlaidiet pogu, ja deglis neaizdegas pēc 15 sekundēm. Pirms atkārtota mēģinājuma pagaidiet vismaz 1 minūti. Pastāv gāzes uzkrāšanās un sprādziena risks!
---	--

6 Krāsns izmantošana

Vispārīga informācija par cepšanu, apcepšanu un grilēšanu



BRĪDINĀJUMS

Karstas virsmas izraisa apdegumus! Iekārta lietošanas laikā var būt karsta. Nekādā gadījumā nepieskarieties karstiem degļiem, krāsns iekšpusei, sildelementiem utt. Neļaujiet bērniem atrasties krāsns tuvumā. Karstā cepeškrāsnī ievietojot ēdienus un tos izņemot no cepeškrāsns, vienmēr izmantojiet siltumizturīgus virtuves cimdus.



BĪSTAMI:

Atveriet krāsns durvis uzmanīgi, jo pa tām var izplūst karsts tvaiks. Izplūstošais tvaiks var applaucēt rokas, seju un/vai acis.

Padomi par kūku cepšanu

- Izmantojiet metāla šķīvjus ar piemērotu pārklājumu, pie kura pārtika nepielīp, alumīnija kārbas vai karstumizturīgas silikona veidnes.
- Pēc iespējas labāk izmantojiet vietu uz režģa.
- Novietojiet cepamo veidni plaukta vidū.
- Pirms krāsns vai grila ieslēgšanas izvēlieties pareizo plaukta pozīciju. Nemainiet plaukta novietojumu, kad krāsns ir karsta.
- Turiet krāsns durvis aizvērtas.

Padomi par gaļas cepšanu

- Pirms pagatavošanas sākšanas vesela cāļa, tītara vai liela gaļas gabala ierīvēšana ar mērci, piemēram citrona sulu un melnajiem pipariem, palielinās ēdiena gatavošanas veiktspēju.
- Gaļu ar kauliem ir jācep aptuveni 15-30 minūtes ilgāk nekā tāda paša izmēra cepetis bez kauliem.
- Katram gaļas biežuma centimetram ir vajadzīgs aptuveni 4-5 minūtes ilgs gatavošanas laiks.
- Pēc ēdiena gatavošanas laika paiešanas atstājiet gaļu krāsnī uz vēl aptuveni 10 minūtēm. Tas ļaus gaļas sulai tikt vienmērīgāk sadalītai pa visu cepeti, un tā netecēs gaļas sagraiešanas laikā.
- Ugunsizturīgā traukā ievietotu zivi jānovieto uz vidējā vai zemākā plaukta.

Padomi par grilēšanu

Kad tiek grilēta gaļa, zivis un mājputni, tie ātri kļūst brūni, iegūst jauku garoziņu un nekļūst sausi. Īpaši labi piemēroti grilēšanai ir plakani gabali, uz iesma

uzdurami gaļas gabali un cīsini, kā arī dārzeni ar augstu ūdens saturu, teiksim, tomāti un sīpoli.

- Izkārtojiet grilējamos gabaliņus uz stieplu grila vai cepešpannas ar stieplu grilu tā, lai to aizņemtā platība nav lielāka par sildelementa izmēriem.
- Ievietojiet stieplu grilu vai cepešpannu ar grilu vēlamajā krāsns līmenī. Ja grilējat uz stieplu grila, ievietojiet cepešpannu apakšējā plauktā, lai tajā uztvertu taukus. Lai cepešpanna būtu vieglāk iztīrāma, ielejiet tajā nedaudz ūdens.



Grilēšanai nepiemērota pārtika rada aizdegšanās risku. Grilējiet tikai tādu pārtiku, kas ir piemērota intensīvam grilēšanas karstumam. Neievietojiet pārtiku pārāk tālu grila aizmugurē. Tā ir viskarstākā vieta un taukaina pārtika var aizdegties.

Elektriskās krāsns izmantošana

Izvēlieties temperatūru un darba režīmu

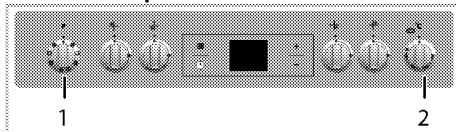

- 1 Funkciju pārslēgs
- 2 Termostata pārslēgs

1. Novietojiet funkciju pogu iepretim vēlamajam darba režīmam.
2. Novietojiet temperatūras pogu iepretim vēlamajai temperatūrai.

» Krāsns sakarsīs līdz noregulētajai temperatūrai un saglabās to. Sakarsēšanas laikā temperatūras lampiņa deg.

Elektriskās krāsns izslēgšana

Pagrieziet funkciju pogu un temperatūras pogu izslēgtā stāvoklī (uz augšu).

Stieplu grila pareiza novietošana uz stieplu plaukta ir ļoti svarīga. Stieplu grils ir jāievieto starp stieplu plauktiem, kā parādīts attēlā.

Neļaujiet stieplu grilam atbalstīties pret krāsns aizmugurējo sienu. Pabīdīet stieplu grilu līdz plaukta priekšpusei un nostipriniet ar durtiņu palīdzību, lai panāktu labu grila veiktspēju.

(Atšķiras atkarībā no iekārtas modeļa.)

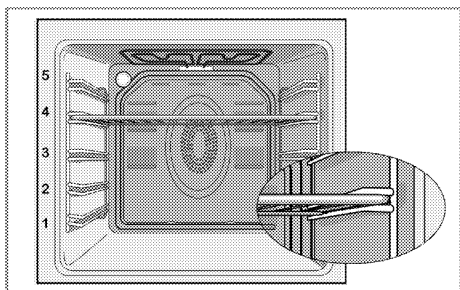

Darba režīmi

Šeit redzamo darba režīmu secība var atšķirties atkarībā no jūsu iekārtas izkārtojuma.

Augšējais un apakšējais sildelements



Darbojas augšējais un apakšējais sildelements. Pārīka tiek vienlaikus sakarsēta no augšas un apakšas. Piemēram, tas ir piemēroti kūkām, konditorijas izstrādājumiem, kēksiem un sautējumiem veidnēs. Ēdiena gatavošanas laikā izmantojiet tikai vienu paplāti.

Apakšējais sildelements



Darbojas tikai apakšējais sildelements. Tas ir piemērots picām un secīgi pārīkas aprūnīšanai no apakšas.



Šo funkciju jāizmanto arī vieglai tīrīšanai ar tvaiku.

Apakšējais/augšējais sildelements ar ieslēgtu ventilatoru



Darbojas augšējais un apakšējais sildelements, kā arī ventilators (aizmugurējā sienā). Ar ventilatora palīdzību karstais gaiss tiek vienmērīgi sadalīts visā krāsni. Ēdiena gatavošanas laikā izmantojiet tikai vienu paplāti.

Izmantošana ar ventilatoru



Krāns nav sakarsusi. Darbojas tikai ventilators (aizmugurējā sienā). Sasaldētā granulētā pārīka tiek lēni atlaidīnāta istabas temperatūrā un pagatavotais ēdiens tiek atdzesēts.

Karsēšana, izmantojot ventilatoru



Notiek karsēšana, tās laikā izmantojot ventilatoru (aizmugurējā sienā).

Ar ventilatora palīdzību karstais gaiss tiek vienmērīgi sadalīts visā krāsni.

Lielākajā daļā gadījumu iepriekšēja sasildīšana nav nepieciešama.

Piemērota ēdiena gatavošanai dažādos plauktu līmeņos. Piemērota ēdiena gatavošanai uz vairākām paplātēm.

Šo funkciju jāizmanto arī vieglai tīrīšanai ar tvaiku.



"3D" funkcija



Darbojas augšējais un apakšējais sildelements, un notiek karsēšana, tās laikā izmantojot ventilatoru (aizmugurējā sienā). Pārīka tiek vienmērīgi un ātri pagatavota no visām pusēm. Ēdiena gatavošanas laikā izmantojiet tikai vienu paplāti.

Pilns grila režīms



Darbojas lielais grils krāsns griestos. Tas ir piemērots liela gaļas daudzuma grilēšanai.

- Novietojiet lielas vai vidēja izmēra porcijas uz plaukta pareizajā līmenī zem grilēšanai paredzētā grila sildelementa.
- Iestatiet maksimālo temperatūras līmeni.
- Kad pagājusi puse no ēdiena gatavošanas laika, apgrieziet ēdiena uz otru pusi.

Grīls + ventilators



Grīla darbība nav tik jaudīga kā pilna grilēšanas režīma laikā.

- Novietojiet nelielas vai vidēja izmēra porcijas plaukta pareizajā vietā zem grilēšanai paredzētā grīla sildelmenta.
- Iestatiet vēlamo temperatūru.
- Kad pagājusi puse no ēdiena gatavošanas laika, apgrieziet ēdienu uz otru pusi.

Cepeškrāsns izmantošana

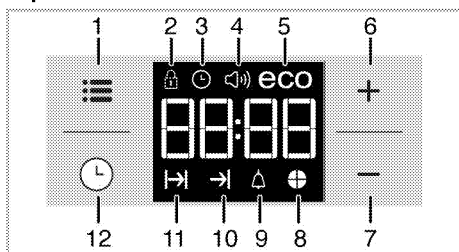

- 1 Regulēšanas taustiņš
- 2 Taustiņu bloķēšanas simbols
- 3 Pulksteņa simbols
- 4 Brīdinājuma skaļuma signāli (Jūs ierīcē tā var nebūt pieejama.)
- 5 Eco režīma simbols
- 6 Plus taustiņš
- 7 Minuss taustiņš
- 8 Laika iedaļas simbols
- 9 Brīdinājuma simbols
- 10 Ēdiena gatavošanas laika beigu simbols
- 11 Ēdiena gatavošanas laika simbols
- 12 Programmas taustiņš



Maksimālais ēdiena gatavošanas beigu laiks, ko var iestatīt, ir 5 stundas un 59 minūtes. Elektroapgādes traucējumu gadījumā programma tiks atcelta. Jums ir atkārtoti jāieprogrammē krāsns.



Veicot iestatījumus, pulksteņa displejā mirgos attiecīgie simboli. Iestatījumi stāties spēkā pēc īsa brīža.





Ja ēdiena gatavošana nav iestatīta, tad nevar iestatīt pareizu laiku.



Ja, sākot gatavošanu, ir iestatīts gatavošanas laiks, tiks parādīts atlikušais gatavošanas ilgums.





Gatavošana, uzstādot gatavošanas laiku;

Varat uzstādīt cepeškrāsnij automātiskos izslēgšanos iepriekš uzstādīta gatavošanas laika beigās.

1. Izvēlieties ēdiena gatavošanas funkciju.
2. Pieskarieties , kamēr displejā tiek parādīts gatavošanas laika simbols .
3. Uzstādiet gatavošanas laiku ar taustiņiem **+** / **-**.
» » Pēc gatavošanas laika uzstādīšanas displejā nepārtraukti būs redzams simbols  un laika atskaite.
4. Ievietojiet šķīvi krāsnī un iestatiet temperatūru ar temperatūras pogu. Tiks sākota ēdiena gatavošana.
» Gatavošanas laika atskaite sāksies, kad tiks sākota gatavošana un visas laika atskaites simbola iedaļas būs iedegušas. Iestatītais gatavošanas laiks ir sadalīts četrās vienādās daļās, un, kad beidzas katra daļa, tās simbols tiek nodzēsts. Tādējādi ir viegli saprast atlikušā gatavošanas laika proporciju.

Gatavošanas beigu laika iestatīšana vēlāk;

Pēc gatavošanas laika uzstādīšanas taimeris varat norādīt plānoto gatavošanas beigu laiku.

1. Izvēlieties ēdiena gatavošanas funkciju.
2. Pieskarieties , kamēr displejā tiek parādīts gatavošanas laika simbols .
3. Uzstādiet gatavošanas laiku ar taustiņiem **+** / **-**.
» Kad gatavošanas laiks ir iestatīts, displejā iedegsies simbols .
4. Pieskarieties , kamēr displejā tiek parādīts gatavošanas beigu laika simbols .
5. Nospiediet taustiņus **+** / **-**, lai uzstādītu gatavošanas beigu laiku.
» Pēc gatavošanas laika uzstādīšanas displejā nepārtraukti būs redzams simbols  un simbols , un laika atskaite. Kad tiek sākota gatavošana, simbols  pazūd.
6. Ievietojiet šķīvi krāsnī un iestatiet temperatūru ar temperatūras pogu. Tiks sākota ēdiena gatavošana.
» **Krāsns taimeris aprēķina gatavošanas sākšanas laiku, no iestatītā gatavošanas beigu laika atņemot gatavošanai nepieciešamo laiku.** Kad pienāk gatavošanas sākšanas laiks, tiek aktivizēts atlasītais darbības režīms, un krāsns tiek uzslidīta līdz iestatītajai temperatūrai. Šī temperatūra tiek saglabāta līdz ēdiena gatavošanas laika beigām.

» Gatavošanas laika atskaite sāksies, kad tiks sākta gatavošana un visas laika atskaites simbola iedaļas būs iedegušās. Iestatītais gatavošanas laiks ir sadalīts četrās vienādās daļās, un, kad beidzas katra daļa, tās simbols tiek nodzēsts. Tādējādi ir viegli saprast atlikušā gatavošanas laika proporciju.





7. Pēc gatavošanas procesa pabeigšanas displejā tiek parādīts "End", un taimeris atskaņo audio brīdinājumu.
8. Audio brīdinājums skan 2 minūtes. Lai apturētu skaņu, pieskarieties jebkurai taustiņam. Signāls vairs neskanēs, un tiks parādīts pašreizējais laiks.



Ja nospiedīsiet jebkuru taustiņu audi brīdinājuma beigās, cepeškrāsns atsāks darboties. Lai novērstu cepeškrāsns atkārtotu ieslēgšanos pēc brīdinājuma signāla beigām, pagrieziet temperatūras un funkciju kloķus "0" (izslēgts) pozīcijā.

Taustiņu bloķēšanas aktivizēšana



Varat aktivizēt taustiņu bloķēšanas funkciju, lai novērstu krāsns nevēlamu ieslēgšanu.

1. Pieskarieties , kamēr displejā tiek parādīts simbols .
- » Displejā parādīsies uzraksts "OFF" (izslēgts).
2. Nospiediet , lai aktivizētu taustiņu bloķēšanu.
- » Kad taustiņu bloķēšana ir aktivizēta, displejā tiks parādīts ziņojums "On" (ieslēgts), un simbols  paliks izgaismots.



Ja ir aktivizēta taustiņu bloķēšana, krāsns funkciju taustiņi nedarbojas. Strāvas padeves atteices gadījumā taustiņu bloķēšana netiks atcelta.

Lai deaktivizētu taustiņu bloķēšanu

1. Pieskarieties , kamēr displejā tiek parādīts simbols .
- » Displejā parādīsies uzraksts "On" (ieslēgts).
2. Atspējojiet taustiņu bloķēšanu, pieskaroties pie taustiņa .
- » Pēc taustiņu bloķēšanas deaktivizēšanas displejā parādīsies "OFF" *4* (izslēgts).

Brīdinājuma signāla iestatīšana



Ierīces taimeris varat iestatīt arī attiecībā uz citiem brīdināšanas vai atgādinājuma gadījumiem, ne tikai gatavošanas programmai.

Modinātājpulkstenis neietekmē krāsns funkcijas. Šī funkcija tiek izmantota tikai kā brīdinājuma signāls. Piemēram, tā ir noderīga, ja pēc zināma laika paiešanas vēlaties krāsni apgriezt ēdienu uz otru pusi. Iestatītā laika beigās taimeris atskanēs skaņas signāls.

1. Pieskarieties , kamēr displejā tiek parādīts simbols .





Maksimālais brīdinājuma atskanēšanas laiks var būt 23 stundas un 59 minūtes.

2. Uzstādiet brīdināšanas laiku ar taustiņiem  / .



Brīdinājuma tona, laika, displeja spilgtuma un temperatūras taustiņiem jābūt iestatītiem pozīcijā 0 (IZSLĒGTS).



» Kad brīdinājuma laiks būs iestatīts, simbols  paliks izgaismots un displejā būs redzams brīdinājuma laiks.

3. Kad brīdinājuma laiks būs pagājis, sāks mirgot simbols  un būs dzirdams skaņas signāls.

Brīdinājuma izslēgšana

1. Skaņas signāls skan 2 minūtes. Lai apturētu skaņu, pieskarieties jebkurai taustiņam.
- » Signāls vairs neskanēs, un tiks parādīts pašreizējais laiks.





Signāla atcelšana;

1. Lai atceltu brīdinājumu, pieskarieties , kamēr displejā tiek parādīts simbols .
2. Nospiediet un turiet taustiņu , līdz tiek parādīts "00:00".







Parādīsies brīdinājuma laiks. Ja vienlaikus iestatīts brīdinājuma laiks un ēdiena gatavošanas laiks, tad būs redzams tas laiks, kas pienāks pirmais.

Brīdinājuma tona maiņa

1. Pieskarieties , kamēr displejā tiek parādīts simbols .
2. Pielāgojiet brīdināšanas toni ar taustiņiem  / .
3. Izvēlētais tonis tiks aktivizēts pēc īsa brīža.
- » Izvēlētais brīdinājuma signāla tonis parādīsies displejā kā "b-01", "b-02" vai "b-03".

Laika maiņšana

Jau iestatītā pareizā laika maiņšana

1. Pieskarieties , kamēr displejā tiek parādīts simbols .
2. Uzstādiet laiku ar taustiņiem  / .
3. Uzstādītais laiks tiks aktivizēts pēc īsa brīža.

Ekonomiskais režīms

Varat taupīt enerģiju, gatavojot ekonomiskajā režīmā un iestatot gatavošanas laiku.

Šajā režīmā gatavošana tiek pabeigta krāsns iekšējā temperatūrā, izslēdzot sildelementus pirms gatavošanas laika beigām.

Ekonomiskā režīma uzstādīšana

1. Pieskarieties , kamēr displejā tiek parādīts simbols **eco**.

- » Displejā parādīsies uzraksts "OFF" (Izslēgts).
2. Iespējot ekonomisko režīmu, pieskaroties taustiņam **+**.
- » Kad taustiņu bloķēšana ir aktivizēta, displejā tiks parādīts ziņojums "On" (Ieslēgts), un simbols eco paliks izgaismots.

Ekonomiskā režīma atspējošana

1. Pieskaroties **≡**, kamēr displejā tiek parādīts simbols **eco**.
- » Displejā parādīsies uzraksts "On" (Ieslēgts).
2. Atspējot ekonomisko režīmu, pieskaroties taustiņam **■**.
- » Kad taustiņu bloķēšana būs deaktivizēta, tiks parādīts "Off".

Ekrāna spilgtuma iestatišana

(Šī funkcija ir izvēles iespēja. Jūsu ierīcē tā var nebūt pieejama.)

1. Pieskaroties **≡**, līdz displejā tiek parādīts **d-01** vai **d-02**, vai **d-03** displeja spilgtuma iestatišanai.
 2. Iestatiet vēlamo spilgtumu ar taustiņiem **+** / **-**.
- » Uzstādītais laiks tiks aktivizēts pēc isa brīža.

Ēdiena gatavošanas laika tabula



Šajā tabulā norādītie laiki ir norādīti informatīviem nolūkiem. Tie var atšķirties atkarībā no ēdiena temperatūras, biezuma, tipa un jūsu ierastā ēdiena gatavošanas veida.

Konditorijas izstrādājumu un gaļas cepšana



1. krāsns režģis ir **apakšējais** režģis.

Ēdiens	Panna numurs		Režģa novietojums	Temperatūra (°C)	Ēdiena gatavošanas laiks (apt. minūtēs)
Kūkas paplātē*	Viena panna		3	175	30 ... 45
Kēksi veidnē*	Viena panna		2	175	30 ... 50
Kēksi papīra veidnē*	Viena panna		3	160 ... 170	20 ... 30
Biskvītūka*	Viena panna		3	180 ... 200	10 ... 20
Cepumīni*	Viena panna		3	160 ... 170	20 ... 30
Rauga mīklas izstrādājumi*	Viena panna		3	200	20 ... 30
Trekni konditorijas izstrādājumi*	Viena panna		3	190	20 ... 35
Ieraugs*	Viena panna		3	190	20 ... 40
Lazanja*	Viena panna		2	180	25 ... 45
Pica*	Viena panna		1	200	10 ... 20
Liellopa gaļas steiks (vesels) / Cepetis	Viena panna		2	25 min. 220, pēc tam 180 ... 190	80 ... 100
Jēra stībs (sautējums)	Viena panna		2	25 min. 220, pēc tam 190	70 ... 90
Apcēpts cālis	Viena panna		2	15 min. 250/max, pēc tam 190	55 ... 65
	Viena panna		2	15 min. 220, pēc tam 180 ... 190	50 ... 65
Titars (Sagriezts)	Viena panna		3	25 min. 220, pēc tam 190	70 ... 120
	Viena panna		2	25 min. 220, pēc tam 180 ... 190	60 ... 100
Zivis	Viena panna		3	200	20 ... 30
	Viena panna		3	200	20 ... 25

Kad vienlaikus notiek ēdiena gatavošana 2 paplātēs, tad novietojiet dziļāko paplāti uz augšējā režģa un otru – uz zemākā režģa.

* Ieteicams pirms jebkura ēdiena gatavošanas iepriekš sakarsēt krāsni.

(**) Ēdiena gatavošanai, kam nepieciešama iepriekšēja sildīšana, uzsildiet krāsni procesa sākumā, līdz tā sasniedz iestatīto temperatūru.

Padomi par kūku cepšanu

- Ja kūka ir pārāk sausa, palieliniet temperatūru par apt. 10 un samaziniet ēdiena gatavošanas laiku.
- Ja kūka ir mitra, izmantojiet mazāk šķidrums vai samaziniet temperatūru par 10°C.

- Ja kūka ir pārāk tumša, novietojiet uz zemākā režģa, samaziniet temperatūru un palieliniet ēdiena gatavošanas laiku.
- Ja ārpusē ir ļoti izcepusies, bet iekšpusē ir vēl arvien lipīga, izmantojiet mazāk šķidrums, samaziniet temperatūru un palieliniet ēdiena gatavošanas laiku.

Padomi par konditorijas izstrādājumu cepšanu

- Ja konditorijas izstrādājumi ir pārāk sausi, palieliniet temperatūru par apt. 10 un samaziniet ēdiena gatavošanas laiku. Samitriniet rauga mīklas kārtas ar piena, eļļas, olas un jogurta maisījumu.
- Ja konditorijas izstrādājumus ir pārāk ilgi jācep, pievērsiet uzmanību sagatavoto konditorijas izstrādājumu biežumam, lai tas nepārsniedz paplātes dziļumu.
- Ja konditorijas izstrādājumu augšpuse kļūst brūna, bet apakšpuse nav izcepusies, pārliecinieties, ka konditorijas izstrādājumiem izmantotais mitrinošais maisījums nav pārāk daudz uzlijis to apakšdaļā. Mēģiniet šo maisījumu vienmērīgi izsmērēt uz visām rauga mīklas kārtām un konditorijas izstrādājumu virsmas, lai tie kļūtu vienādi brūni.



Cepiet konditorijas izstrādājumus atbilstoši ēdiena gatavošanas tabulā norādītajam režīmam un temperatūrai. Ja apakša vēl arvien nav pietiekami brūna, nākamo reizi ielieciet krāsni par vienu plauktu zemāk.

Padomi par dārzeni vārīšanu

- Ja dārzeni ēdiens zaudē sulīgumu un kļūst ļoti sauss, gatavojiet to pannā ar vāku, nevis krāsns paplātē. Slēgtos traukos ēdiena sulīgums saglabāsies.

- Ja dārzeni ēdiena netiek līdz galam pagatavots, vispirms izvēriet dārzenus vai sagatavojiet tāpat kā konserviem, un pēc tam ievietojiet krāsnī.

Grila izmantošana



BRĪDINĀJUMS

Grilēšanas laikā aizveriet krāsns durvis. Karstas virsmas var izraisīt apdegumus!

Grila ieslēgšana

1. Pagrieziet funkciju pogu līdz vēlamajam grila simbolam.
2. Pēc tam iestatiet vēlamo grila temperatūru.
3. Ja nepieciešams, veiciet aptuveni 5 minūtes ilgu iepriekšēju sakarsēšanu.

» Temperatūras indikators ieslēgsies.

Grila izslēgšana

1. Pagrieziet funkciju pogu uz izslēgtā stāvoklī (uz augšu).



Grilēšanai nepiemērota pārtika rada aizdegšanās risku. Grilējiet tikai tādu pārtiku, kas ir piemērota intensīvam grilēšanas karstumam.

Neievietojiet pārtiku pārāk tālu grila aizmugurē. Tā ir viskarstākā vieta un taukaina pārtika var aizdegties.

Ēdiena grilēšanas laika tabula

Grilēšana ar elektrisko grilu

Ēdiens	Režģa novietojums	Ieteicamā temperatūra (°C)**	Grilēšanas laiks (apt.)
Zivis	4...5	250/max	20...25 min. #
Sagriezts cālis	4...5	250/max	25...35 min.
Jēra gaļas karbonāde	4...5	250/max	20...25 min.
Rostbifs	4...5	250/max	25...30 min. #
Teļa gaļas karbonāde	4...5	250/max	25...30 min. #
Grauzdēta maize *	4	250/max	1...3 min.

atkarībā no biezuma

*Pirms gatavošanas iesildiet iekārtu 5 minūtes.

**Ja jūsu izstrādājuma grila temperatūru nevar regulēt, grils darbosies maksimālajā temperatūrā.

7 Apkope un tīrīšana

Vispārīga informācija

Regulāra tīrīšana pagarina iekārtas kalpošanas laiku un samazina bieži sastopamas problēmas.



BĪSTAMI:

Pirms apkalpošanas un tīrīšanas darbu uzsākšanas atvienojiet iekārtu no barošanas avota.

Pastāv elektriskās strāvas trieciena risks.



BĪSTAMI:

Pirms tīrīšanas sākšanas ļaujiet iekārtai atdzist.

Karstas virsmas var izraisīt apdegumus!

- Pēc katras lietošanas reizes rūpīgi notīriet iekārtu. Šādi būs iespējams daudz vieglāk notīrīt pēc ēdiena gatavošanas palikušās atliekas, tādejādi izvairoties no to piedegšanas nākamajā iekārtas izmantošanas reizē.
- Iekārtas tīrīšanai nav nepieciešami īpaši tīrīšanas līdzekļi. Iekārtas tīrīšanai izmantojiet siltu ūdeni un mazgāšanas šķidrums, mikstu drāniņu vai švammīti un noslaukiet iekārtu ar mikstu drāniņu.
- Vienmēr pārliecinieties, vai pēc tīrīšanas un uzreiz pēc izšļakstīšanās ir rūpīgi noslaucīts viss liekais ūdens.
- Nerūsējošā tērauda virsmu un roktura tīrīšanai neizmantojiet tīrīšanas līdzekļus, kuru sastāvā ir skābe vai hlorīds. Lai notīrītu šīs daļas, izmantojiet mikstu drāniņu un šķidro mazgāšanas līdzekli (kas nav abrazīvs) un slaukiet tikai vienā virzienā.
- **(Šī funkcija ir izvēles iespēja. Jūsu ierīcē tā var nebūt pieejama.)**

Stikla vāka tīrīšanai neizmantojiet blīvus metāla skrāpjus vai abrazīvus materiālus. Stikla virsma var tikt sabojāta.



Virsmu var sabojāt zināmi mazgāšanas līdzekļi vai tīrīšanas materiāli.

Tīrīšanai neizmantojiet agresīvus mazgāšanas līdzekļus, tīrīšanas pulverus/krēmus vai citus asus priekšmetus.



Ierīces tīrīšanai neizmantojiet tvaika tīrītājus, jo tas var izraisīt elektriskās strāvas triecienu.

Plīts virsmas tīrīšana

Gāzes plīts virsmas

1. Noņemiet un notīriet kastroļu turētājus un degļu vāciņus.

2. Notīriet plīts virsmu.
3. Uzlieciet degļu vāciņus un pārliecinieties, ka tie ir pareizi uzlikti.
4. Uzliekot augšējos režģus, novietojiet kastroļu turētājus tā, lai degļi būtu centrā.

Vadības paneļa tīrīšana

Notīriet vadības paneli un pogas ar mitru drāniņu un noslaukiet sausus.



Ja jūsu izstrādājumam ir pogas/rokturi, tirot vadības paneli, nenoņemiet vadības rokturus. Var tikt sabojāts vadības panelis!

Krāsns tīrīšana

Sānu sienas tīrīšana

(Šī funkcija ir izvēles iespēja. Jūsu ierīcē tā var nebūt pieejama.)

1. Noņemiet sānu režģa priekšējo daļu, to velkot sānu sienai pretējā virzienā.
2. Pīlnībā izņemiet sānu režģi, to velkot savā virzienā

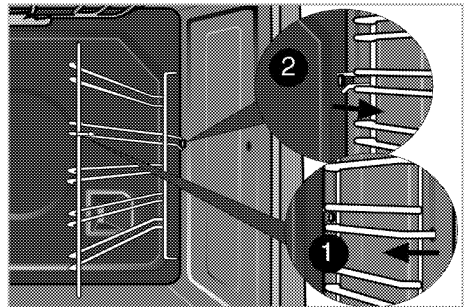

Katalītiskas sienas

(Šī funkcija ir izvēles iespēja. Jūsu ierīcē tā var nebūt pieejama.)

Jūsu ierīces iekšējās sānu sienas (A) un/vai aizmugurējā siena (B) var būt pārklātas ar katalītisko emalju. Katalītiskās sienas ir viegli matētā krāsā, to virsma ir poraina. Krāsns katalītiskās sienas nav jātīra. Katalītisko sienu porainā virsma tiek tīrta automātiski, tā absorbē un pārveido uzšļakstījušos eļļu (tvaiks un ogļskābā gāze).

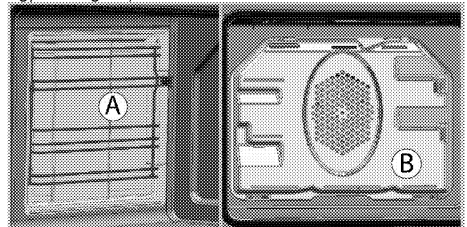

Viegla tīrīšana ar tvaiku

Tas nodrošina vieglu tīrīšanu, jo neftīrumus (ja nav gaidīts pārāk ilgi) atmiekskē tvaiks, kas izveidojas krāsnī, un ūdens lāsītes, kas kondensējas uz krāsns iekšējām virsmām.

1. Iznemiet no krāsns visus piederumus.
2. Ielejiet krāsns paplātē 500 ml ūdens un ievietojiet paplāti krāsns otrajā plauktā.

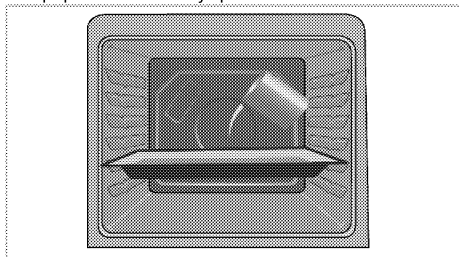

3. Uzstādīt cepeškrāsni līdz viegli tvaika tīrīšanas režīmā un palaist pie 100 ° C temperatūrā 25 minūtes.
4. Atveriet durvis un nolaukiet krāsns iekšējās virsmas ar mitru sūklīti vai drāniņu.
5. Iekārtas tīrīšanai izmantojiet siltu ūdeni un mazgāšanas šķidrums, mīkstu drāniņu vai švammīti, lai atbrīvotos no grūti notīrāmiem neftīrumiem, un noslaukiet iekārtu ar sausu drāniņu.

Notīriet krāsns durvis

Krāsns durvju tīrīšanai izmantojiet siltu ūdeni un mazgāšanas šķidrums, mīkstu drāniņu vai švammīti, un noslaukiet ar sausu drāniņu.



Neizmantojiet krāsns durvju tīrīšanai asus abrazīvus tīrīšanas līdzekļus vai asus metāla skrāpjus. Tie var saskrāpēt virsmu un sabojāt stiklu.



Priekšējo durvju iekšējais stikls ir pārklāts ar viegli tīrāmu materiālu. Neizmantojiet asus abrazīvus tīrīšanas līdzekļus, asus metāla vai nemetāla skrāpjus vai balinātāju, lai tīrītu priekšējo durvju iekšējo stiklu, jo tas var saskrāpēt virsmu. Tas var sabojāt pārklājuma materiālu.

Krāsns durvju izņemšana

1. Atveriet priekšējās durvis (1).
2. Atveriet klipšus priekšējo durvju eņģu ietvara (2) labajā un kreisajā pusē, piespiežot tos uz leju, kā parādīts attēlā.

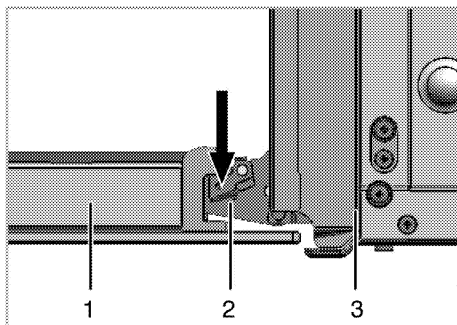

- 1 Priekšējās durvis
- 2 Eņģe
- 3 Krāsns

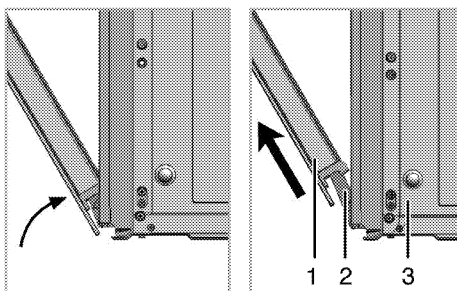

3. Līdz pusei pārvietojiet priekšējās durvis.
4. Izceliet priekšējās durvis, tās pavelkot uz augšu, lai izņemtu no abām eņģēm.



Lai atkal ieliktu durvis, veiciet izņemšanas laikā izdarītās darbības apgrieztā secībā. Pēc durvju ielikšanas atpakaļ neaizmirsiet aizvērt klipšus, kuri atrodas pie eņģu ietvara.

Iekšējo stikla durvju izņemšana

(Šī funkcija ir izvēles iespēja. Jūsu ierīcē tā var nebūt pieejama.)

Krāsns durvju iekšējais stikla panelis var tikt izņemts notīrīšanai.

Atveriet krāsns durvis.

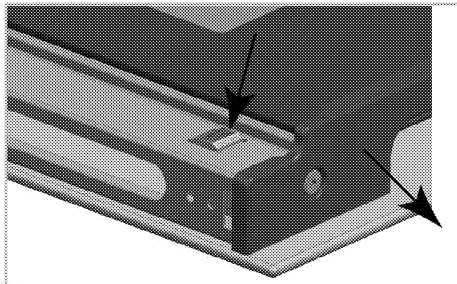

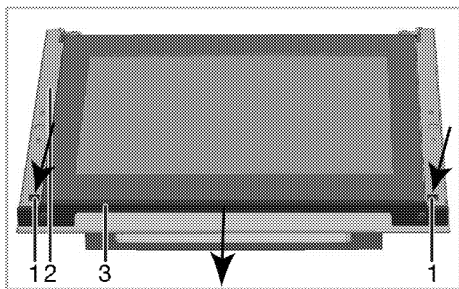

- 1 Izciļnis
- 2 Rāmis
- 3 Profils

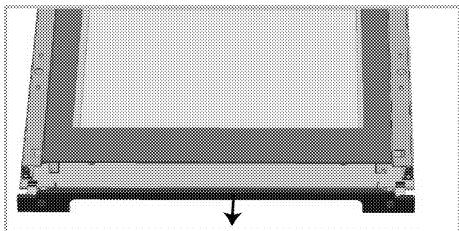

Kā tas parādīts attēlos augstāk, nospiediet izciļņus (1) un vienlaikus velciet profilu (3) savā virzienā, lai noņemtu profilu, kas ir piestiprināts pie priekšējo durvju augšpusēs.

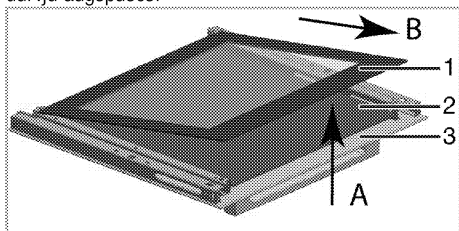

- 1 Pēdējais iekšējais stikla panelis
- 2 Iekšējais stikla panelis*
- 3 Ārējais stikla panelis

* (Jūsu ierīcē tā var nebūt pieejama.)

Kā parādīts attēlā, mazliet paceliet iekšējo stikla paneli (1) virzienā **A** un izvelciet virzienā **B**.

Ja jūsu produkts ir aprīkots ar iekšējo stikla paneli; Pavelciet stikla turētāja savienotājelementus vidū, kā tas parādīts attēlā, lai tos atbrīvotu no stikla paneļa.

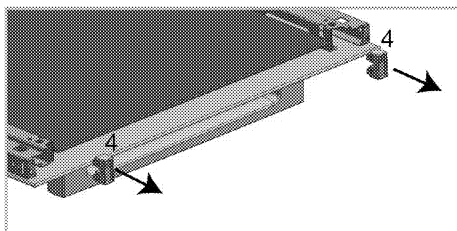

4 Stikla turētāja savienotājelements*

* (Jūsu ierīcē tā var nebūt pieejama.)

Atkārtojiet to pašu procedūru, lai izņemtu iekšējo stikla paneli (2). Pirmā durvju pārgrupēšanas darbība ir iekšējā stikla paneļa (2) ielikšana atpakaļ.

Šķīdumā gōsterīdīgi gībi, camā plastik yuvanīn arasinā gīrecek ņekīdē yerleņtīrīn.

i Pretējā gadījumā stikla panelis nebūs pilnībā ievietots, var tik pakļauts vibrācijām un salūzt.

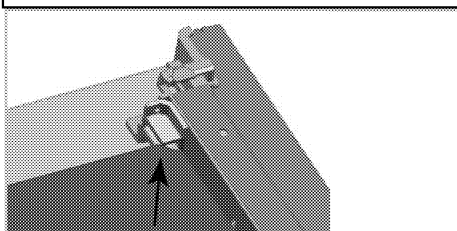

Pēc pēdējā iekšējā stikla paneļa (1) ievietošanas pārļīcīnīetīes, vai paneļa apdrukātā puse īr pavērsta īekšējā stīkla paneļa virzīenā.

Īr ļoti svarīgi, lai pēdējā īekšējā stīkla paneļa zemākie stūri tīktu īevīetoti plastmasas gropēs.

i Pretējā gadījumā stikla panelis nebūs pilnībā ievietots, var tik pakļauts vibrācijām un salūzt.

Noteīktī īevīetojīet stīkla turētāja savīenotājdaļas tām paredzētājās gropēs.

Visbeīdžot uzspīedīet uz profīla īzcīļņīem, lai tos atkal īevīetotu gropēs.

Krāsns lampas nomaiņšana



BĪSTAMI:

Lai izvairītos no elektriskās strāvas trieciena, pirms krāsns lampas nomaiņšanas pārļiecinieties, ka iekārta ir atvienota no barošanas avota un atdzisusi. Karstas virsmas var izraisīt apdegumus!



Cepeškrāsns lampa ir īpaša elektriskā spuldzīte, kas var izturēt 300 °C temperatūru. Sīkāku informāciju skatiet "Tehniskā specifikācija, Lappuse 13". Cepeškrāsns lampas iespējams iegādāties pilnvarotā apkalpošanas centrā.



Lampa var neatrasties attēlā redzamajā vietā.



Šajā ierīcē izmantotā lampa nav piemērota mājsaimniecības telpu apgaismošanai. Šo lampu ir paredzēts lietot, lai ierīces lietotājam būtu vieglāk saskatīt pārtikas produktus.



Šajā ierīcē izmantotajām lampām ir jāspēj funkcionēt ekstrēmos fiziskos apstākļos, piemēram, temperatūrā, kas nepārsniedz 50 °C.

Ja cepeškrāsnij ir apaļa lampa

1. Atvienojiet iekārtu no barošanas avota.
2. Pagrieziet stikla vāku pretēji pulksteņrādītāju kustības virzienam un noņemiet.

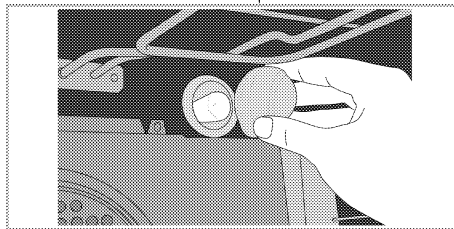

3. Ja jūsu krāsns lampiņas tips ir (A), kā parādīts attēlā tālāk, izņemiet to, griežot kā parādīts, un nomainiet. Ja tās tips ir (B), pavelciet un izņemiet, kā parādīts attēlā, un nomainiet to.

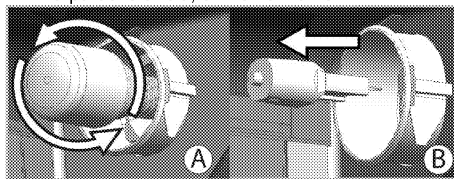

4. Uzlieciet stikla vāku.

8 Traucējummeklēšana

Krāsns lietošanas laikā rada tvaiku.

- Tas ir normāli, ka darbības laikā rodas tvaiks. >>> *Tā nav darbības kļūda.*

Iekārta sakaršanas un atdzišanas laikā rada metāliskus trokšņus.

- Kad metāla daļas ir sakarsušas, tās var izplesties un radīt troksni. >>> *Tā nav darbības kļūda.*

Iekārta nedarbojas.

- Galvenais drošinātājs ir bojāts vai atvienojies. >>> *Pārbaudiet drošinātājus, kas atrodas drošinātāju kārbā. Ja nepieciešams, tos nomainiet vai atkal aktivizējiet.*
- Iekārta nav pievienota (ezemētai) kontaktligzdai. >>> *Pārbaudiet spraudkontakta savienojumu.*

Krāsns apgaismojums nestrādā.

- Krāsns lampa ir bojāta. >>> *Nomainiet krāsns lampu.*
- Barošana ir atslēgta. >>> *Pārbaudiet, vai notiek strāvas padeve. Pārbaudiet drošinātājus, kas atrodas drošinātāju kārbā. Ja nepieciešams, tos nomainiet vai atkal aktivizējiet.*

Krāsns nesakarst.

- Iespējams, nav iestatīta konkrēta funkcija un/vai temperatūra. >>> *Iestatiet vajadzīgo cepeškrāsns funkciju un/vai temperatūru.*
- Modeļiem ar taimeri nav iestatīts taimeris. >>> *Noregulējiet laiku.* (Iekārtām ar mikroviļņu krāsni taimeris kontrolē tikai mikroviļņu krāsni.)
- Barošana ir atslēgta. >>> *Pārbaudiet, vai notiek strāvas padeve. Pārbaudiet drošinātājus, kas atrodas drošinātāju kārbā. Ja nepieciešams, tos nomainiet vai atkal aktivizējiet.*

Nav aizdedzes dzirksteles.

- Nav strāvas. >>> *Pārbaudiet drošinātājus, kas atrodas drošinātāju kārbā.*
- Laiks nav iestatīts. >>> *Iestatiet laiku.*

Nav gāzes.

- Galvenais gāzes krāns ir aizvērts. >>> *Atveriet gāzes krānu.*
- Gāzes šļūtenīte ir saliekta. >>> *Ievietojiet gāzes šļūtenīti pareizi.*

Degļi nedeg vai nedeg pareizi.

- Degļi ir netīri. >>> *Notīriet degļu sastāvdaļas.*
- Degļi ir slapji. >>> *Noslaukiet degļu sastāvdaļas.*
- Degļa vāciņš nav kārtīgi uzlikts. >>> *Uzlieciet degļa vāciņu pareizi.*
- Gāzes krāns ir aizvērts. >>> *Atveriet gāzes krānu.*
- Gāzes balons ir tukšs (izmantojot LPG). >>> *Nomainiet gāzes balonu.*

(Modeļiem ar taimeri) Pulksteņa displejs mirgo vai redzams pulksteņa simbols.

- Pirms kāda laika noticis elektropadeves pārtraukums. >>> *Noregulējiet laiku. / Izslēdziet un atkal ieslēdziet iekārtu.*



Ja nevarat novērst problēmu arī pēc visu šajā sadaļā doto norādījumu izpildes, tad sazinieties ar pilnvarotu apkalpošanas speciālistu vai šīs iekārtas pārdevēju. Nekādā gadījumā nemēģiniet pats salabot bojāto iekārtu.

