



## **Chłodziarko - Zamrażarki**

Instrukcja obsługi

## **Külmik - Sügavkülmik**

Kasutusjuhend

## **Šaldytuvas - Šaldiklis**

Naudojimo instrukcija

## **Ledusskapis - Saldētavu**

Lietošanas instrukcija

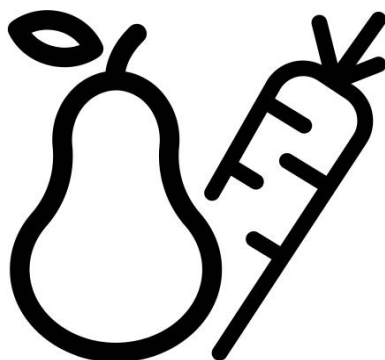

**CNA340I30WN**

PL-ET-LT-LV



## Prosimy najpierw przeczytać tę instrukcję obsługi!

Droży Klienci,

Mamy nadzieję, że nasz wyrób, wyprodukowany w nowoczesnym zakładzie i sprawdzony według najbardziej drobiazgowych procedur kontroli jakości, będzie Wam dobrze służył.

Dlatego prosimy uważnie przeczytać całą instrukcję obsługi chłodziarki przed jej użyciem i zachować ją do późniejszego wglądu. Przy przekazaniu tej chłodziarki komuś innemu, prosimy także przekazać tę instrukcję.

## Niniejsza instrukcja obsługi pomoże korzystać z tej chłodziarki sprawnie i bezpiecznie.

- Proszę przeczytać tę instrukcję przed zainstalowaniem i uruchomieniem chłodziarki.
- Prosimy na pewno przeczytać wskazówki na temat bezpieczeństwa.
- Prosimy przechowywać tę instrukcję w łatwo dostępnym miejscu, bo może się przydać później.
- Prosimy przeczytać również inne dokumenty dostarczone wraz z chłodziarką.

Zwracamy uwagę, że instrukcja ta odnosi się także do kilku innych modeli. Różnice pomiędzy modelami zostaną wskazane w instrukcji.

## Objaśnienie symboli

W niniejszej instrukcji obsługi używa się następujących symboli:

 Ważne informacje i przydatne wskazówki.

 Ostrzeżenie przed zagrożeniem życia i mienia.

 Ostrzeżenie przed porażeniem elektrycznym.



### **UWAGA!**

Aby zapewnić normalną pracę tej, wykorzystującej całkowicie przyjazny środowisku (łatwopalny tylko w pewnych warunkach) środek chłodniczy R600a, chłodziarko-zamrażarki, należy przestrzegać następujących zasad:

- ♦ Nie należy blokować swobodnego przepływu powietrza wokół chłodziarko-zamrażarki.
- ♦ W celu przyspieszenia rozmrażania nie należy używać żadnych innych urządzeń mechanicznych niż zalecane przez producenta.
- ♦ Nie wolno uszkodzić obwodu chłodniczego.
- ♦ Wewnątrz komory przechowywania żywności nie należy używać żadnych innych urządzeń elektrycznych niż ewentualnie zalecanych przez producenta.

<b>1 Oto Wasza chłodziarka</b>	<b>3</b>	<b>4 Przygotowanie</b>	<b>10</b>
<b>2 Ważne zasady bezpieczeństwa</b>	<b>4</b>	<b>5 Obsługa chłodziarki</b>	<b>11</b>
Zamierzone przeznaczenie.....	4	Panel wskaźników.....	11
Ogólne zasady bezpieczeństwa.....	4	Zmiana stron otwierania drzwi .....	12
Dotyczy modeli z dozownikiem wody..	6	Zamrażanie żywności świeżej .....	13
Bezpieczeństwo dzieci.....	6	Podwójny system chłodzący .....	13
Zgodność z przepisami WEEE i		Zalecenia co do przechowywania	
utyliczania zużytej chłodziarki.....	6	mrożonek.....	14
Informacje na opakowaniu.....	7	Rozmrażanie.....	14
Ostrzeżenie HCA.....	7	Rozmieszczenie żywności .....	14
Co robić, aby oszczędzać energię.....	7	O głębokim zamrażaniu .....	15
<b>3 Instalacja</b>	<b>8</b>	Zalecenia co do komory na żywność	
Na co należy zwrócić uwagę przy		świeżą.....	15
przenoszeniu chłodziarki.....	8	<b>6 Konserwacja i czyszczenie</b>	<b>16</b>
Przed uruchomieniem chłodziarki.....	8	Jak unikać nieprzyjemnych	
Połączenia elektryczne.....	8	zapachów.....	16
Utylizacja opakowania.....	9	Zabezpieczenia powierzchni	
Utylizacja starej chłodziarki.....	9	plastykowych.....	16
Ustawienie i instalacja.....	9	<b>7 Usuwanie usterek</b>	<b>17</b>
Wymiana lampki oświetlenia.....	9	Gwarancja jakości .....	20
Nastawianie nóżek.....	9		

# 1 Oto chłodziarka

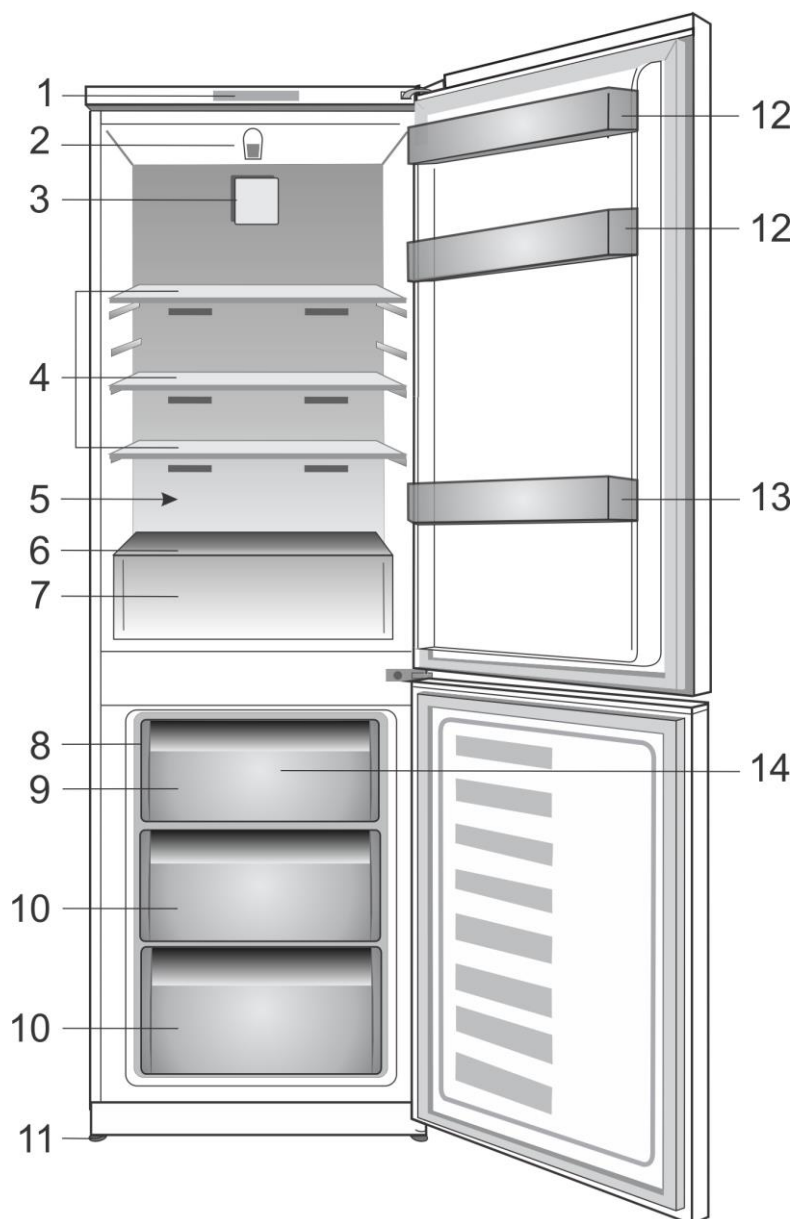

- |   |  |
|---|--|
| 1. Panel wskaźników                     | 8. Tacka na lód                                |
| 2. Oświetlenie wewnętrzne               | 9. Komora szybkiego zamrażania                 |
| 3. Wentylator komory chłodzenia         | 10. Komory do przechowywania żywności mrożonej |
| 4. Nastawialne półki komory chłodziarki | 11. Nastawiane nóżki przednie                  |
| 5. 0° Zone                              | 12. Półka na stoiki                            |
| 6. Szyba pokrywy                        | 13. Półka na butelki                           |
| 7. Pojemniki na świeże warzywa          | 14. Wentylator komory zamrażania               |

**i** Rysunki w niniejszej instrukcji to tylko schematy i nie muszą ściśle odpowiadać Waszemu modelowi chłodziarki. Jeśli pewnych części nie ma w .Waszej chłodziarce, to znaczy, że odnoszą się do innych modeli.

## 2 Ważne ostrzeżenia dot. bezpieczeństwa

Prosimy przeczytać następujące ostrzeżenia. Niestosowanie się do tej informacji może spowodować obrażenia lub szkody materialne.

W takim przypadku tracą ważność wszelkie gwarancje i zapewnienia niezawodności.

Oryginalne części zamienne będą dostępne przez 10 lat od daty zakupu produktu.

### Zamierzone przeznaczenie

- Chłodziarka jest przeznaczona do używania we wnętrzach i obszarach zamkniętych, takich jak domy;
- w zamkniętych pomieszczeniach roboczych, takich jak sklepy i biura;
- w zamkniętych pomieszczeniach mieszkalnych, takich jak domy w gospodarstwach wiejskich, hotele i pensjonaty.
- Nie należy używać jej na dworze.

### Ogólne zasady bezpieczeństwa

- Gdy zechcecie pozbyć się tego urządzenia/zezłomować je, zalecamy skonsultowanie się z autoryzowanym serwisem, aby uzyskać potrzebne informacje i poznać kompetentne podmioty.
- W sprawach wszelkich pytań i problemów związanych z tą chłodziarką konsultujcie się z Waszym autoryzowanym serwisem. Bez powiadomienia autoryzowanego serwisu nie interweniujcie sami i nie pozwalajcie interweniować innym w funkcjonowanie chłodziarki.
- Dotyczy modeli z zamrażalnikiem: Nie jedzcie lodów ani kostek lodu bezpośrednio po wyjęciu ich z zamrażalnika! (Może to spowodować odmrożenia w ustach).
- Dotyczy modeli z zamrażalnikiem: Nie wkładajcie do zamrażalnika napojów w butelkach ani w puszkach. Mogą wybuchnąć.
- Nie dotykajcie palcami mrożonej żywności, bo może do nich przylgnąć.
- Przed czyszczeniem lub rozmrażaniem chłodziarki wyjmujcie jej wtyczkę z gniazdka.
- Do czyszczenia i rozmrażania chłodziarki nie wolno stosować pary ani środków czyszczących w tej postaci. W takich przypadkach para może zetknąć się z częściami urządzeń elektrycznych i spowodować zwarcie albo porażenie elektryczne.
- Nie wolno używać żadnych części chłodziarki, takich jak drzwiczki, jako podpory ani stopnia.
- Wewnątrz chłodziarki nie wolno używać urządzeń elektrycznych.
- Nie wolno uszkadzać obwodu chłodzącego, w którym krąży środek chłodzący, narzędziami do wiercenia i cięcia. Środek chłodzący, który może wybuchnąć skutkiem przedziurawienia przewodów gazowych parownika, przedłużeń rur lub powłok powierzchni, powoduje podrażnienia skóry lub obrażenia oczu.
- Nie przykrywajcie żadnym materiałem ani nie blokujcie otworów wentylacyjnych w chłodziarce.
- Urządzenia elektryczne mogą naprawiać tylko osoby z uprawnieniami. Naprawy wykonywane przez osoby niekompetentne stwarzają zagrożenie dla użytkowników.
- W razie jakiegokolwiek awarii, a także w trakcie prac konserwacyjnych lub napraw, odłączcie chłodziarkę od zasilania z sieci, wyłączając odnośny bezpiecznik albo wyjmując wtyczkę z gniazdka.

- Wyjmując przewód zasilający z gniazdka, należy ciągnąć za wtyczkę, nie za przewód.
- Napoje o wyższej zawartości alkoholu wkładajcie do chłodziarki w dokładnie zamkniętych naczyniach i w pozycji pionowej.
- Nie wolno przechowywać w chłodziarce puszek do rozpylania substancji łatwopalnych lub wybuchowych.
- W celu przyspieszenia procesu rozmrażania chłodziarki nie należy używać żadnych urządzeń mechanicznych ani innych środków poza zalecanymi przez jej producenta.
- Wyrób ten nie jest przeznaczony do użytku osób o ograniczonej sprawności fizycznej, zmysłowej lub umysłowej oraz osoby bez odpowiedniego doświadczenia i umiejętności (w tym dzieci), o ile nie zapewni się im nadzoru lub instrukcji jego użytkowania ze strony osoby odpowiedzialnej za ich bezpieczeństwo.
- Nie uruchamiajcie chłodziarki, jeśli jest uszkodzona. W razie jakichkolwiek obaw skontaktujcie się z pracownikiem serwisu.
- Bezpieczeństwo elektryczne tej chłodziarki gwarantuje się tylko wówczas, jeśli system uziemienia Waszej instalacji domowej spełnia wymogi norm.
- Wystawianie tego urządzenia na działanie deszczu, śniegu, słońca i wiatru zagraża jego bezpieczeństwu elektrycznemu.
- W razie uszkodzenia przewodu zasilającego skontaktujcie się z autoryzowanym punktem serwisowym aby uniknąć zagrożenia.
- W trakcie instalowania chłodziarki nigdy nie wolno włączać wtyczki w gniazdko w ścianie. Może to zagrażać śmiercią lub poważnym urazem.
- Chłodziarka ta przeznaczona jest wyłącznie do przechowywania żywności. Nie wolno jej używać w żadnym innym celu.
- Tabliczka z danymi technicznymi umieszczona jest na lewej ścianie wewnątrz chłodziarki.
- Chłodziarki nie wolno przyłączać do systemów oszczędzających energię elektryczną, może to ją uszkodzić.
- Jeśli na chłodziarce pali się niebieskie światło, nie należy patrzeć na nie przez przyrządy optyczne.
- Jeśli chłodziarka obsługiwana jest ręcznie, po awarii zasilania należy odczekać przynajmniej 5 minut przed jej ponownym załączeniem.
- Przy przekazaniu chłodziarki nowemu posiadaczowi wraz z nią należy przekazać niniejszą instrukcję.
- Przy transporcie chłodziarki należy unikać uszkodzenia jej przewodu zasilającego. Zagięcie przewodu może spowodować pożar. Na przewodzie zasilającym nie wolno ustawiać żadnych ciężkich przedmiotów.
- Nie wolno wkładać wtyczki do gniazdka mokrymi dłońmi.

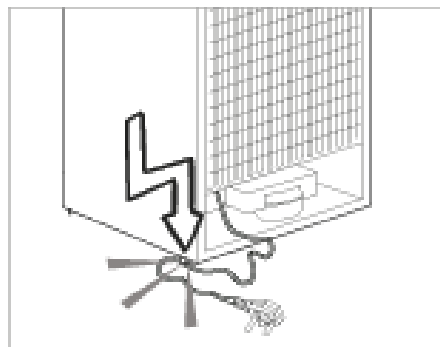

- Nie wolno wkładać wtyczki chłodziarki do obluzowanego gniazdka.
- Ze względów bezpieczeństwa nie wolno przyskać wodą bezpośrednio na żadne wewnętrzne i zewnętrzne części chłodziarki.

- Nie wolno rozpylać substancji zawierających łatwopalny gaz, np. propan, w pobliżu chłodziarki, ponieważ grozi to pożarem i wybuchem.
- Nie wolno stawiać na chłodziarce pojemników napełnionych wodą, ponieważ może to spowodować porażenie prądem elektrycznym lub pożar.
- Nie przeciążajcie chłodziarki nadmierną zawartością. W przeładowanej chłodziarce po otwarciu drzwiczek żywność może spadać z półek, powodując urazy użytkowników i uszkodzenia chłodziarki.
- Nie wolno stawiać żadnych przedmiotów na chłodziarce, ponieważ mogą spaść przy otwieraniu lub zamykaniu drzwiczek.
- Ponieważ szczepionki, lekarstwa wrażliwe na ciepło, materiały naukowe, itp. wymagają ściśle regulowanej temperatury, nie należy ich przechowywać w chłodziarce.
- Jeśli chłodziarka nie będzie używana przez dłuższy czas, należy wyjąć jej wtyczkę z gniazdka. Ewentualny problem z przewodem zasilającym może spowodować pożar.
- Czubki wtyczki należy regularnie czyścić suchą ściereczką, w przeciwnym razie mogą spowodować pożar.
- Jeśli nastawiane nóżki nie są bezpiecznie ustawione na podłodze, chłodziarka może się przemieszczać. Właściwe zabezpieczenie nastawianych nóżek na podłodze może temu zapobiec.
- Przy przenoszeniu chłodziarki nie chwytajcie za klamkę w drzwiczkach. W ten sposób można ją urwać.
- Gdy chłodziarkę trzeba ustawić obok innej chłodziarki lub zamrażarki, należy zachować przynajmniej 8 cm odstępu pomiędzy nimi. W przeciwnym razie przylegające do siebie ścianki mogą pokrywać się wilgocią.

## Dotyczy modeli z dozownikiem wody:

Ciśnienie wody w kranie powinno wynosić przynajmniej 1 bar. Ciśnienie wody w kranie nie powinno przekraczać 8 bar.

- Należy używać wyłącznie wody pitnej.

## Bezpieczeństwo dzieci

- Jeśli drzwiczki zamykane są na klucz, należy go chronić przed dostępem dzieci.
- Należy zwracać uwagę, aby dzieci nie bawiły się, manipulując chłodziarką.

## Zgodność z przepisami WEEE i utylizacja zużytej chłodziarki



Symbol  na wyrobie lub opakowaniu oznacza, że wyrób ten nie może być traktowany jako odpadki domowe. Zamiast tego należy je dostarczyć do właściwego punktu zbierania surowców wtórnych z urządzeń elektrycznych i elektronicznych. Zapewniając odpowiednie złomowanie tego wyrobu przyczyniamy się do zapobiegania potencjalnie szkodliwym konsekwencjom dla środowiska naturalnego oraz zdrowia ludzi, które w przeciwnym razie mogłyby być spowodowane nieprawidłowym jego nieodpowiednim złomowaniem. Aby uzyskać bardziej szczegółowe informacje o odzyskiwaniu surowców wtórnych z tego wyrobu, prosimy skontaktować się ze swym organem administracji lokalnej, służbą oczyszczania miasta lub ze sklepem, gdzie wyrób ten został zakupiony.



## Informacje opakowaniu

Materiały opakowania tego wyrobu są wykonane z surowców wtórnych, zgodnie z naszymi krajowymi przepisami dotyczącymi ochrony środowiska. Materiałów opakunkowych nie wolno wyrzucać z odpadami z gospodarstwa domowego lub innymi. Należy przekazać je do punktu zbiórki surowców wtórnych.

### Nie zapomnijcie...

Wszelkie substancje recyklingowane mają ogromne znaczenie dla środowiska i bogactwa naszego kraju.

Jeśli chcecie wziąć udział w ocenie materiałów do pakowania, skontaktujcie się z organizacjami ekologicznymi w swojej okolicy lub władzami lokalnymi.

## Ostrzeżenie HCA

### Jeśli system chłodniczy Waszej chłodziarki zawiera R600a:

Gaz ten jest łatwopalny. Należy zatem uważać, aby w trakcie jego użytkowania i transportu nie uszkodzić systemu i przewodów chłodzenia. W razie uszkodzenia, należy trzymać chłodziarkę z dala od potencjalnych źródeł ognia, które mogą spowodować jej pożar i należy wietrzyć pomieszczenie, w którym jest umieszczona.

Rodzaj zastosowanego gazu podano na tabliczce umieszczonej na lewej ścianie wewnątrz chłodziarki.

Nie wolno pozbywać się tego wyrobu poprzez jego spalanie.

## Co robić, aby oszczędzać energię

- Nie zostawiajcie drzwiczek chłodziarki otwartych na dłużej.
- Nie wkładajcie do chłodziarki gorących potraw ani napojów.
- Nie przeładujcie chłodziarki, ponieważ będzie to utrudniać krążenie powietrza w jej wnętrzu.
- Nie instalujcie chłodziarki tam, gdzie narażona będzie na bezpośrednie działanie słońca, ani w pobliżu urządzeń wydzielających ciepło, takich jak piecyki, zmywarki do naczyń lub grzejniki. Chłodziarkę instaluje się co najmniej 30 cm od źródeł ciepła oraz co najmniej 5 cm od kuchenek elektrycznych.
- Pamiętajcie, aby żywność przechowywać w zamkniętych pojemnikach.
- W zamrażalniku chłodziarki zmieścić można najwięcej żywności, jeśli wyjmie się z niego półkę z szufladą. Deklarowane zużycie energii przez chłodziarkę określono przy szufladach wyjętych z komory zamrażalnika. Używanie półki lub szuflady odpowiednio do kształtów i rozmiarów zamrażanej żywności jest bezpieczne.
- Rozmrażanie mrozonek w komorze zamrażalnika pozwala zarówno oszczędzać energię, jak i zachować jakość żywności.

**i** Temperatura otoczenia w pomieszczeniu, gdzie instaluje się chłodziarkę, powinna wynosić co najmniej -15°C. Ze względu na wydajność chłodziarki nie zaleca się użytkowania jej w niższych temperaturach.

**i** Trzeba dokładnie oczyścić wnętrze chłodziarki.

### 3 Instalacja

⚠ W przypadku zignorowania podanych w tej instrukcji obsługi informacji, producent nie ponosi za to żadnej odpowiedzialności.

#### Na co należy zwrócić uwagę przy przenoszeniu chłodziarki

1. Należy wyjąć wtyczkę chłodziarki z kontaktu. Przed transportem należy chłodziarkę opróżnić i oczyścić.
2. Przed ponownym opakowaniem chłodziarki, półki, akcesoria, pojemnik na świeże warzywa itp. w jej wnętrzu należy przymocować za pomocą taśmy klejącej i zabezpieczyć przed uszkodzeniem. Opakowanie należy obwiązać grubą taśmą lub solidnym sznurem i ściśle przestrzegać zasad transportowania takich pakunków.
3. Oryginalne opakowanie i elementy z pianki należy zachować do przyszłego transportu lub przeprowadzek.

#### Przed uruchomieniem chłodziarki

Zanim zaczniecie korzystać z chłodziarki, sprawdźcie, co następuje:

1. Załóżcie 2 kliny z tworzywa sztucznego, jak na rysunku poniżej. Kliny z tworzywa sztucznego zapewniają odstęp dla cyrkulacji powietrza pomiędzy chłodziarką a ścianą. (Rysunek ten służy celom poglądowym i nie musi być identyczny z Waszą chłodziarką.)

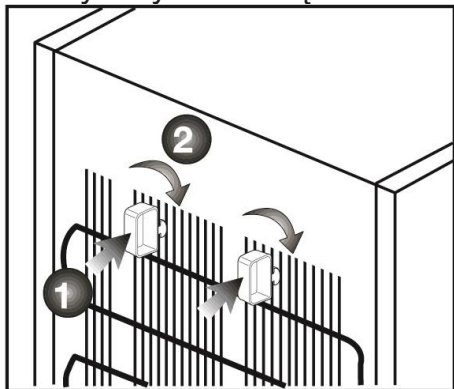

2. Oczyścić wnętrze chłodziarki, zgodnie z zaleceniami podanymi w rozdziale „Konserwacja i czyszczenie”.

3. Wsadź wtyczkę chłodziarki w gniazdko w ścianie. Po otwarciu drzwiczek chłodziarki, zapali się światło w jej wnętrzu.
4. Gdy zaczyna działać sprężarka, słychać będzie jej odgłos. Płyny i gazy zawarte w systemie chłodzenia także mogą powodować szумы, nawet jeśli nie działa sprężarka i jest to zupełnie normalne.
5. Przednie krawędzie chłodziarki mogą się nagrzewać. Jest to całkiem normalne. Te obszary powinny się nagrzewać, co zapobiega skraplaniu się pary.

#### Połączenia elektryczne

Chłodziarkę przyłącza się do gniazdka z uziemieniem, zabezpieczonego bezpiecznikiem o odpowiedniej wydajności.

Ważne:

Przyłączenie chłodziarki musi być zgodne z przepisami krajowymi.

- Po instalacji wtyczka zasilania musi być łatwo dostępna.
- Bezpieczeństwo elektryczne tej chłodziarki gwarantuje się tylko wówczas, jeśli system uziemienia Waszej instalacji domowej spełnia wymogi norm.
- Napięcie podane na etykiecie wewnątrz chłodziarki po lewej powinno być równe napięciu w sieci.
- **Do przyłączenia nie można używać przedłużaczy ani przewodów z wieloma wtyczkami.**

⚠ Uszkodzony przewód zasilający musi wymienić upoważniony i wykwalifikowany elektryk.

⚠ Nie można ponownie uruchamiać produktu przed jego naprawieniem! Grozi to porażeniem elektrycznym!

## Usuwanie opakowania

Materiały opakunkowe mogą być niebezpieczne dla dzieci. Należy chronić materiały opakunkowe przed dostępem dzieci, albo usunąć je zgodnie z podaną przez miejscowe władze instrukcją odpowiednią dla odpadków ich kategorii. Nie należy wyrzucać ich wraz ze zwykłymi odpadkami domowymi, ale na wyznaczony przez lokalne władze śmietnik opakowań.

Opakowanie tej chłodziarki wyprodukowano z surowców wtórnych.

## Utylizacja starej chłodziarki

Starej chłodziarki należy pozbyć się tak, aby nie zaszkodzić środowisku naturalnemu.

- W sprawie utylizacji chłodziarki możecie skonsultować się z autoryzowanym sprzedawcą lub punktem zbiórki surowców wtórnych w swojej miejscowości.

Przed utylizacją chłodziarki należy odciąć wtyczkę zasilania elektrycznego, a jeśli w drzwiczkach są jakieś zamki, należy je trwale uszkodzić, aby zapobiec zagrożeniu dzieci.

## Ustawienie i instalacja

⚠ Jeśli drzwi wejściowe do pomieszczenia, w którym ma być zainstalowana chłodziarka, są zbyt wąskie, aby mogła przez nie przejść, należy wezwać autoryzowany serwis, który zdejmie z niej drzwiczki i przeniesie ją bokiem przez drzwi.

1. Chłodziarkę należy zainstalować w miejscu, w którym łatwo będzie ją używać.

2. Chłodziarka musi stać z dala od źródeł ciepła, miejsc wilgotnych i bezpośrednio nasłonecznionych.

3. Aby uzyskać wydajną pracę chłodziarki, należy zapewnić odpowiednią wentylację wokół niej. Jeśli chłodziarka ma stać we wnęce w ścianie, należy zachować co najmniej 5 cm odstęp od sufitu i ściany. Nie stawiaj chłodziarki na dywanie, wykładzinie dywanowej, ani żadnym podobnym podłożu.

4. Aby uniknąć wstrząsów, chłodziarkę należy ustawić na równej powierzchni podłogi.

## Wymiana lampki oświetlenia

Aby wymienić żarówkę/diodę LED używaną do oświetlenia chłodziarki, należy wezwać autoryzowany serwis.

Lampa (lampy) wykorzystywane w tym urządzeniu nie są przeznaczone do oświetlania pomieszczeń. Lampa ta ma pomagać użytkownikowi wygodnie i bezpiecznie umieszczać pożywienie w lodówce/zamrażarce.

Żarówki używane w urządzeniu muszą wytrzymać ekstremalne warunki fizyczne, jak np. temperatury poniżej  $-20^{\circ}\text{C}$ .

## Nastawianie nóżek

Jeśli chłodziarka nie stoi równo:

Można wyrównać jej ustawienie, obracając przednie nóżki, tak jak pokazano na rysunku. Narożnik lodówki obniża się obracając nóżkę w tym narożniku w kierunku czarnej strzałki, lub podnosi obracając nóżkę w przeciwnym kierunku. Takie działanie ułatwi lekkie uniesienie chłodziarki z pomocą innej osoby.

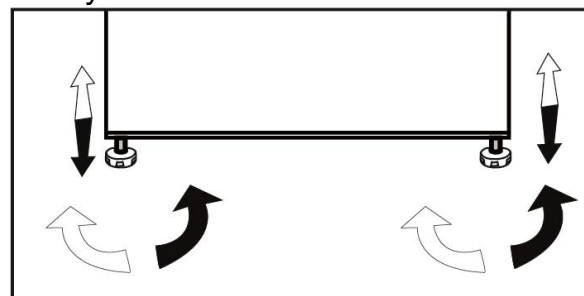

## 4 Przygotowanie

- Chłodziarkę należy zainstalować przynajmniej 30 cm od źródeł ciepła takich jak kuchenka, kaloryfer lub piec, i przynajmniej 5 cm od piecyka elektrycznego, a także należy chronić ją przed bezpośrednim działaniem słońca.
- Należy upewnić się, że wnętrze chłodziarki zostało dokładnie oczyszczone.
- Jeśli zainstalowane mają być dwie chłodziarki obok siebie, należy zachować co najmniej 2 cm odstępu między nimi.
- Przy pierwszym uruchomieniu chłodziarki należy przez pierwsze sześć godzin przestrzegać następujących instrukcji.
- Nie należy zbyt często otwierać drzwiczek.
- Należy uruchomić ją pustą, bez żadnej żywności we wnętrzu.
- Nie należy wyjmować wtyczki chłodziarki z gniazdka. W przypadku awarii zasilania, której nie można samemu naprawić, należy zastosować się do ostrzeżenia z rozdziału „Zalecane rozwiązania problemów”.
- Produkt jest przeznaczony do pracy w temperaturze nieprzekraczającej 43°C. Nawet jeśli temperatura otoczenia spadnie do -15 °C, mrożona żywność w zamrażalniku nie rozmrozi się dzięki zaawansowanemu elektronicznemu systemowi sterowania temperaturą. W przypadku pierwszej instalacji NIE należy ustawiać produktu w miejscach o niskiej temperaturze otoczenia. Uniemożliwia to bowiem ustawienie w zamrażarce standardowej temperatury pracy.
- Po uzyskaniu ciągłego działania chłodziarkę można przenieść w inne miejsce. A zatem później można umieścić chłodziarkę w garażu lub nieogrzewanym pomieszczeniu bez obaw o zepsucie zamrożonej żywności. Jednakże istnieje prawdopodobieństwo, że powyżej wymienionych niskich temperatur żywność w komorze chłodniczej może ulec zamrożeniu, z tego względu zaleca się wykorzystanie żywności z chłodziarki w kontrolowany sposób. Gdy temperatura otoczenia wróci do normalnego poziomu, można zmienić ustawienie przycisku odpowiednio do potrzeb.
- Jeśli temperatura otoczenia spadła poniżej 0°C, zawartość komory chłodniczej zamrze. Zaleca się więc aby przy tak niskich temperaturach otoczenia nie używać komory chłodzenia. Natomiast z komory zamrażalnika można nadal korzystać jak zwykle.

## 5 Obsługa chłodziarki

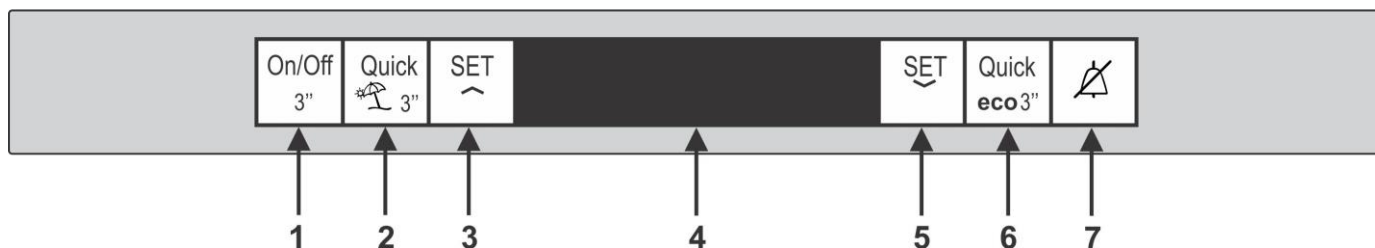

### Panel wskaźników

Panel wskaźników umożliwia ustawianie temperatury i sterowanie innymi funkcjami produktu.

#### 1. WYŁĄCZNIK



Naciśnięcie i przytrzymanie tego przycisku przez 3 sekundy wyłącza lodówkę, a jego ponowne naciśnięcie i przytrzymanie przez 3 sekundy włącza lodówkę.

#### 2. PRZYCISK SZYBKIEGO



#### CHŁODZENIA

Ten przycisk odpowiada za funkcję szybkiego chłodzenia. Funkcji tej można używać do szybkiego chłodzenia żywności w komorze chłodzenia. W razie naciśnięcia i przytrzymania przycisku przez 3 sekundy lodówka przejdzie w tryb pustej komory. Gdy aktywna jest funkcja pustej komory, na wskaźniku temperatury w komorze chłodzenia wyświetlany jest symbol „- -”, a komora nie jest aktywnie chłodzona.

#### 3. PRZYCISK USTAWIANIA

#### TEMPERATURY CHŁODZENIA



Ten przycisk umożliwia wybranie temperatury w komorze chłodziarki – od minimalnej do maksymalnej.

#### 4. WYŚWIETLACZ LCD



#### 5. PRZYCISK USTAWIANIA TEMPERATURY W ZAMRAŻALNIKU



Ten przycisk umożliwia wybranie temperatury w komorze zamrażalnika – od minimalnej do maksymalnej.

#### 6. PRZYCISK SZYBKIEGO MROŻENIA



Ten przycisk odpowiada za funkcję szybkiego mrożenia, która umożliwia zamrożenie i przechowywanie świeżej żywności w komorze zamrażalnika. Naciśnięcie i przytrzymanie go przez 3 sekundy powoduje przejście lodówki w tryb ekonomiczny. Lodówka przejdzie w najbardziej oszczędny tryb co najmniej 6 godzin później, a po włączeniu funkcji zaświeci się wskaźnik oszczędnego użytkowania.

#### 7. PRZYCISK WYŁĄCZANIA ALARMU



W przypadku alarmu awarii zasilania / wysokiej temperatury po sprawdzeniu produktów w komorze zamrażalnika należy nacisnąć przycisk wyłączenia alarmu, aby usunąć to ostrzeżenie.

**i** \***Opcjonalne:** Podane w tej instrukcji liczby mają wartości orientacyjne i nie muszą dokładnie odnosić się do tej konkretnej chłodziarki. Jeśli ta konkretna chłodziarka nie zawiera jakichś części, o których mowa w tej instrukcji, oznacza to, że informacje te odnoszą się do jej innych modeli.

## Zmiana stron otwierania drzwi

Postępuj w kolejności pokazanej

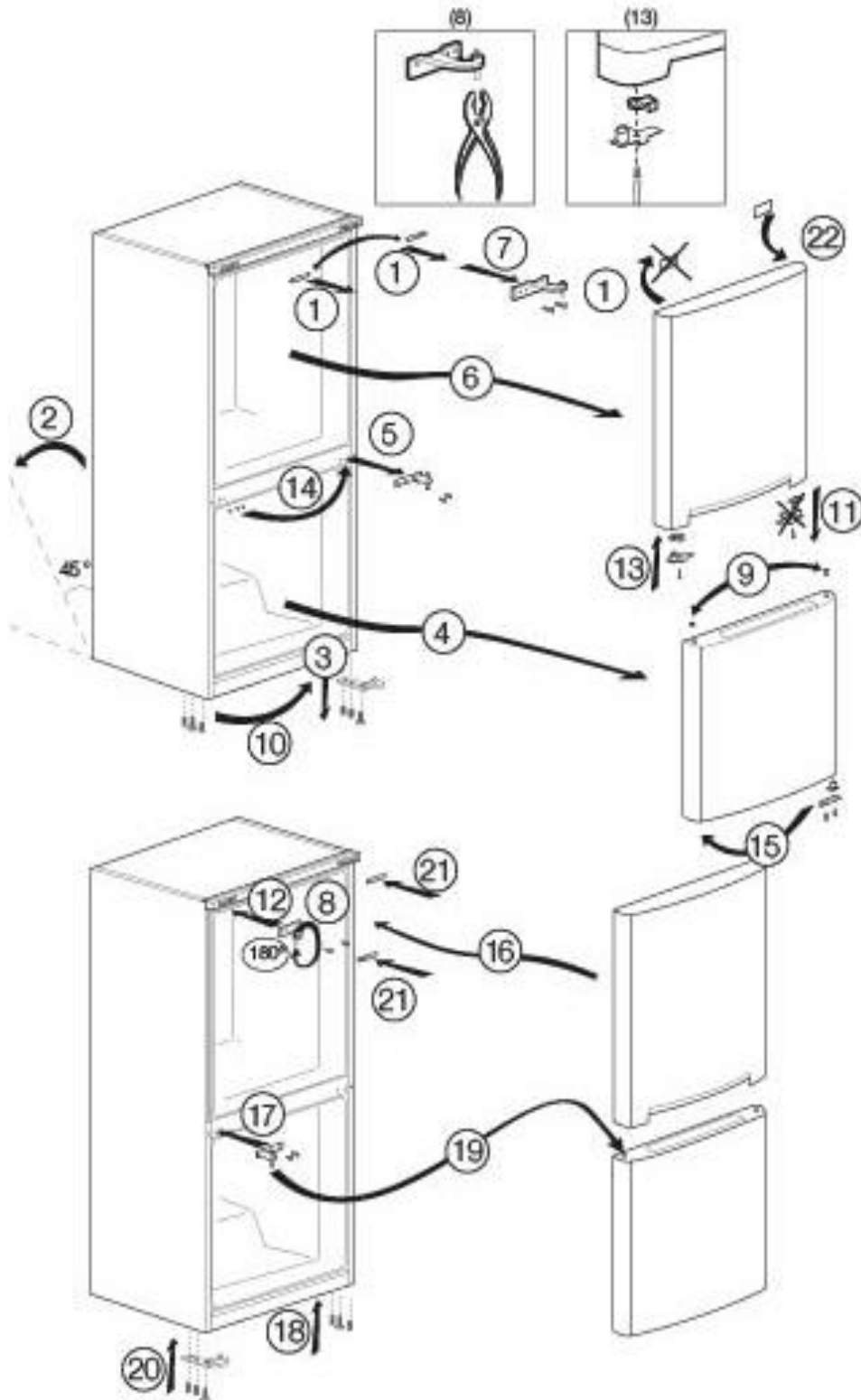

## Zamrażanie żywności świeżej

- Przed włożeniem do lodówki żywność świeżą należy opakować lub przykryć.
- Przed włożeniem do lodówki gorące potrawy trzeba najpierw ostudzić do temperatury pokojowej.
- Żywność przeznaczona do zamrożenia musi być świeża i dobrej jakości.
- Żywność należy podzielić na porcje, stosownie do dziennych potrzeb konsumpcyjnych rodziny.
- Żywność musi być hermetycznie zapakowana aby zapobiec jej wysychaniu, nawet jeśli ma być przechowywana przez krótki czas.
- Materiały użyte do opakowania muszą być mocne i odporna na zimno, wilgotność, zapachy, olej i kwas, a także muszą być hermetyczne. Ponadto muszą być dobrze zamknięte i muszą być zrobione z łatwych do użycia i nadających się do zastosowania przy głębokim zamrażaniu materiałów.
- Przeznaczoną do zamrażania żywność wkłada się do komory zamrażalnika. (Nie należy dopuścić, aby stykała się z uprzednio zamrożoną żywnością, co grozi ich częściowym rozmrożeniem. Wydajność zamrażania tej lodówki podano wśród danych technicznych).
- Należy przestrzegać czasów przechowywania podanych w odniesieniu do głębokiego zamrażania.
- Zamrożoną żywność należy spożywać bezpośrednio po odmrożeniu i nie wolno jej ponownie zamrażać.
- Aby uzyskać najlepsze rezultaty prosimy przestrzegać następujących instrukcji:
  1. Nie należy zamrażać zbyt dużych ilości żywności na raz. Jakość żywności zachowuje się najlepiej zamrażając ją na wskroś najszybciej, jak to możliwe.
  2. Umieszczenie w komorze zamrażalnika żywności ciepłej powoduje ciągłą pracę systemu chłodzącego aż do całkowitego jej zamrożenia.

3. Należy specjalnie zadbać, aby nie mieszać żywności już zamrożonej ze świeżą.

4. Maksymalna pojemność przechowywania zamrożonej żywności osiąga się bez korzystania z szuflady przewidzianych w zamrażalniku. Zużycie energii w Twoim urządzeniu jest zadeklarowane podczas zamrażalnika jest w pełni załadowany na półkach bez użycia drawers.

5. Zaleca się umieszczenie środków spożywczych na górnej półce zamrażarki do początkowego zera.

## Podwójny system chłodzący:

Chłodziarka ta wyposażona jest w dwa odrębne systemy chłodzące do chłodzenia komory na żywność świeżą oraz komory zamrażalnika. A więc powietrze w komorze na żywność świeża nie miesza się z powietrzem w zamrażalniku.

Dzięki tym dwóm odrębnym systemom chłodzącym chłodzenie zachodzi szybciej niż w innych chłodziarkach. Nie mieszają się zapachy w tych komorach. Ponadto dodatkowo oszczędza się energię, ponieważ odszranianie wykonywane jest indywidualnie.

Komora zamrażalnika Ustawienie	Komora chłodziarki Ustawienie	Objaśnienia
-18°C	4°C	Jest to ustawienie normalne i zalecane.
-20, -22 or -24°C	4°C	Ustawienia te zaleca się, gdy temperatura otoczenia przekracza 30°C.
Quick Freeze	4°C	Funkcji tej używa się do szybkiego zamrażania żywności. Po zakończeniu tego procesu chłodziarka powróci do pierwotnego trybu.
-18°C lub zimniej	2°C	Jeśli użytkownik uważa, że w komorze chłodzenia nie jest dostatecznie zimno z powodu wysokiej temperatury otoczenia lub częstego otwierania i zamykania drzwiczek.
-18°C lub zimniej	Quick Fridge [Szybkie chłodzenie]	Używa się tego, gdy komora chłodzenia jest przeładowana żywnością lub chce się ją szybciej ochłodzić. Zaleca się uruchomienie funkcji szybkiego chłodzenia na 4 - 8 godz. przed włożeniem żywności.

## Zalecenia co do przechowywania mrożonek

Pakowane mrożonki ze sklepu należy przechowywać zgodnie z instrukcjami ich producentów dla  (4-gwiazdkowych) komór do przechowywania mrożonek.

• Aby utrzymać wysoką jakość mrożonek, którą zapewnili im producenci i sprzedawcy detaliczni należy pamiętać, co następuje:

- Aby utrzymać wysoką jakość mrożonek, którą zapewnili im producenci i sprzedawcy detaliczni należy pamiętać, co następuje:
- 1. Paczki z mrożonkami należy wkładać do zamrażalnika możliwie szybko po ich zakupie.
- 2. Sprawdzić, czy paczki zaopatrzone są w etykiety oznaczające zawartość oraz datę.
- 3. Nie przekraczajcie terminów podanych na opakowaniu jako terminy przydatności do spożycia.

## Rozmrażanie

Zamrażalnikiem rozmraża się automatycznie.

## Rozmieszczenie żywności

Półki w komorze zamrażalnika	Różne mrożonki, np. mięso, ryby, lody, warzywa, itp.
Półki komory chłodniczej	Potrawy w garnkach, na talerzach z pokrywkami i w zamkniętych pojemnikach
Półki w drzwiczkach komory chłodniczej	Niewielkie zapakowane potrawy lub napoje (np. mleko, soki owocowe, piwo)
Pojemnik na świeże warzywa	Warzywa i owoce
Komora strefy świeżej	Produkty delikatesowe (ser, masło, salami, itp.)
Półki komory chłodniczej	Potrawy w garnkach, na talerzach z pokrywkami i w zamkniętych pojemnikach



## O głębokim zamrażaniu

Aby zachować dobrą jakość żywności należy zamrozić ją najprędzej jak to możliwe po włożeniu do lodówki.

Norma TSE wymaga (stosownie do pewnych warunków pomiaru), aby lodówka zamrażała co najmniej 4,5 kg żywności przy temperaturze otoczenia 32°C do temperatury -18°C lub niższej w ciągu 24 godz. na każde 100 l pojemności zamrażalnika.

Żywność można przechowywać przez dłuższy czas tylko w temperaturze -18°C lub niższej.

Świeżość żywności można zachować przez wiele miesięcy (głęboko zamrożoną w temperaturze -18°C).

### **OSTRZEŻENIE!** ⚠

- Żywność należy podzielić na porcje, stosownie do dziennych potrzeb konsumpcyjnych rodziny.

- Żywność musi być hermetycznie zapakowana aby zapobiec jej wysychaniu, nawet jeśli ma być przechowywana przez krótki czas.

Niezbędne do pakowania materiały:

- Odporna na zimno taśma klejąca.
- Etykiety samoprzylepne
- Pierścienie gumowe
- Pisak

Materiały używane do pakowania żywności muszą być wytrzymałe na rozdarcie i odporne na zimno, wilgoć, zapachy, oleje i kwasy.

Nie należy dopuścić, aby przeznaczona do zamrożenia żywność stykała się z uprzednio zamrożoną żywnością, co grozi ich częściowym rozmarznięciem. Zamrożoną żywność należy spożywać bezpośrednio po odmrożeniu i nie wolno jej ponownie zamrażać.









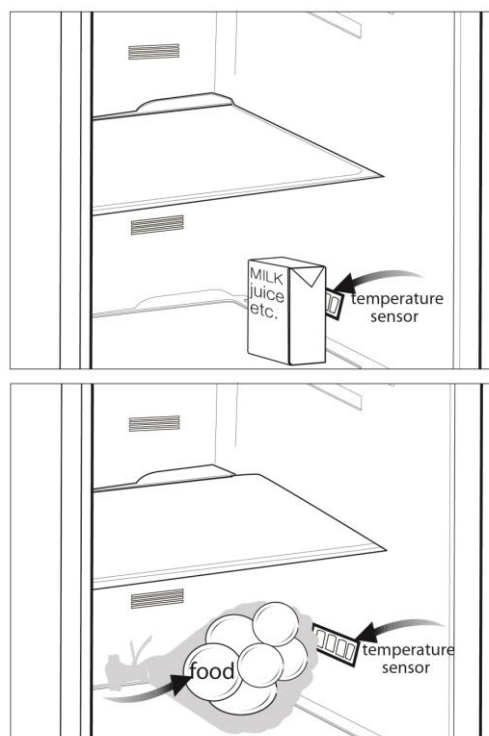

## Zalecenia co do komory na żywność świeżą

\*opcja

- Nie należy dopuszczać do tego, aby żywność dotykała czujnika temperatury w komorze na żywność świeżą. Aby można było utrzymać idealną temperaturę w komorze na żywność świeżą, żywność nie może zasłaniać tego czujnika.

- Do chłodziarki nie wolno wkładać gorącej żywności.



-  Do czyszczenia chłodziarki nie wolno używać benzyny, benzenu ani podobnych substancji.
-  Zaleca się wyjęcie wtyczki chłodziarki z gniazdka przed jej czyszczeniem.
-  Do czyszczenia nie wolno stosować żadnych szorstkich narzędzi, mydła, domowych środków czystości, detergentów ani wosku do polerowania.
-  Należy umyć obudowę chłodziarki letnią wodą i wytrzeć ją do sucha.
-  Wnętrze należy czyścić wyżętą ściereczką zamoczoną w roztworze jednej łyżeczki do herbaty sody oczyszczonej w 0,5 litra wody, a następnie wytrzeć do sucha.
-  Należy zadbać, aby do obudowy lampki i innych urządzeń elektrycznych nie dostała się woda.
-  Jeśli chłodziarka ma być nieużywana przez dłuższy okres czasu, należy ją wyłączyć i całkowicie opróżnić z żywności, oczyścić i pozostawić z uchylonymi drzwiczkami.
-  Należy regularnie sprawdzać, czy uszczelki w drzwiczkach są czyste i nie osadzają się na nich cząstki żywności.
-  Aby wyjąć półki z drzwiczek, należy opróżnić je z zawartości, a potem po prostu nacisnąć od podstawy ku górze.
-  Do czyszczenia powierzchni zewnętrznych i chromowanych części produktu nie należy używać środków czyszczących ani wody z zawartością chloru. Chlor powoduje korozję takich powierzchni metalowych.

### Jak unikać nieprzyjemnych zapachów

Do wyrobu chłodziarek nie są używane materiały powodujące nieprzyjemne zapachy.

Jednak w wyniku niewłaściwego przechowywania żywności i nieczyszczenia wnętrza chłodziarki mogą powstawać nieprzyjemne zapachy. Aby uniknąć tego problemu, zwracaj uwagę na następujące sprawy:

- Ważne jest utrzymywanie chłodziarki w czystości.
- Nieprzyjemne zapachy mogą być powodowane przez resztki żywności, plamy itd. A zatem co 15 dni czyść chłodziarkę roztworem węglanu w wodzie. Nie używaj detergentów ani mydła.
- Żywność przechowuj w zamkniętych pojemnikach. Wydostające się z odkrytych pojemników mikroorganizmy mogą powodować nieprzyjemne zapachy.
  - W chłodziarce nie wolno przechowywać żywności zepsutej ani takiej, której termin przydatności do spożycia upłynął.

### Zabezpieczenia powierzchni Plastikowych

-  Nie należy wkładać do chłodziarki oleju ani potraw smażonych na oleju w nieszczelnych pojemnikach, ponieważ może to uszkodzić jej plastikowe powierzchnie. W razie rozlania się lub rozsmarowania oleju na plastikowej powierzchni, od razu oczyścić i opłukać ciepłą wodą jej zabrudzoną część.

## 7 Usuwanie usterek

Prosimy zapoznać się z tym wykazem przed wezwaniem serwisu. Może to oszczędzić Wasz czas i pieniądze. Wykaz ten zawiera częste kłopoty, które nie wynikają z wadliwego wykonania ani zastosowania wadliwych materiałów. Niektóre z opisanych tu funkcji mogą nie występować w tym modelu urządzenia.

### **Chłodziarka nie działa.**

- Wtyczka nie jest prawidłowo włożona do gniazdka. >>>Włóż wtyczkę do gniazdka prawidłowo.
- Zadziałał bezpiecznik gniazdka, do którego chłodziarka jest przyłączona, albo bezpiecznik główny. >>>Sprawdź bezpiecznik.

### **Skropliny na bocznej ścianie komory chłodzenia (MULTIZONE, COOL CONTROL oraz FLEXI ZONE).**

- Bardzo zimne otoczenie. >>>Nie instaluje się chłodziarki w miejscu, gdzie temperatura spada poniżej 10°C.
- Zbyt często otwierano drzwiczki. >>>Rzadziej otwieraj i zamykaj drzwiczki chłodziarki.
- Bardzo wilgotne otoczenie. >>>Nie instaluje się chłodziarki w miejscach bardzo wilgotnych.
- Żywność o zawartości płynu przechowywana jest w otwartych pojemnikach. >>>Nie przechowuj żywności w płynie w otwartych pojemnikach.
- Drzwiczki chłodziarki pozostawiono uchylone. >>>Zamknij drzwiczki chłodziarki.
- Termostat ustawiony na bardzo niską temperaturę. >>>Nastaw termostat na odpowiednią temperaturę.

### **Sprężarka nie działa**

- Zabezpieczenie termiczne sprężarki zadziała w trakcie nagłego zaniku zasilania lub załącza się i wyłącza, ponieważ nie wyrównało się jeszcze ciśnienie w systemie chłodzącym chłodziarki. Chłodziarka zacznie działać po ok. 6 minutach. Jeśli po upływie tego czasu chłodziarka nie zacznie działać, prosimy wezwać serwis.
- Chłodziarka jest w cyklu rozmrażania. >>>To normalne dla chłodziarki z całkowicie automatycznym rozmrażaniem. Cykl rozmrażania następuje okresowo.
- Chłodziarka nie jest włączona do gniazdka. >>>Upewnij się, że wtyczka jest włożona do gniazdka.
- Nieprawidłowo nastawiono temperaturę. >>> Wybierz odpowiednią temperaturę.
- Przerwa w zasilaniu elektrycznym. >>>Chłodziarka powróci do normalnej pracy po przywróceniu zasilania.

### **Gdy chłodziarka pracuje, poziom hałasu wrasta.**

- Z powodu zmian temperatury otoczenia zmieniły się charakterystyki eksploatacyjne chłodziarki. Jest to stan normalny, nie awaria.

### **Chłodziarka pracuje często lub przez zbyt długi czas.**

- Nowa chłodziarka może być szersza od poprzedniej. Większe chłodziarki działają przez dłuższy czas.
- Zbyt wysoka temperatura pokojowa. >>>To normalne, że w gorącym otoczeniu chłodziarka pracuje dłużej.
- Chłodziarka została niedawno załączona lub jest przeładowana żywnością. >>>Gdy chłodziarka została niedawno włączona do gniazdka lub naładowana żywnością, osiągnięcie nastawionej temperatury potrwa dłużej. Jest to całkiem normalne.
- Ostatnio włożono do chłodziarki znaczne ilości gorącej żywności. >>>Nie wkłada się gorącej żywności do chłodziarki.
- Zbyt często otwierano drzwiczki lub na dłużej pozostawiano je uchylone. >>>Ciepłe powietrze, które dostało się do chłodziarki, powoduje, że działa ona dłużej. Nie otwierajcie drzwiczek zbyt często.
- Pozostawiono uchylone drzwiczki komory chłodzenia lub zamrażania. >>>Sprawdź, czy drzwiczki są całkowicie zamknięte.
- Chłodziarka jest nastawiona na bardzo niską temperaturę. >>>Nastaw chłodziarkę na wyższą temperaturę i odczekaj, aż zostanie ona osiągnięta.
- Uszczelka w drzwiczkach chłodziarki lub zamrażalnika jest zabrudzona, uszkodzona, pęknięta lub nieprawidłowo włożona. >>>Oczyść lub wymień uszczelkę. Uszkodzona/pęknięta uszczelka powoduje, że lodówka pracuje przez dłuższy czas, aby utrzymać bieżącą temperaturę.

### **Temperatura zamrażalnika jest bardzo niska, a temperatura chłodzenia jest wystarczająca.**

- Chłodziarka jest nastawiona na bardzo niską temperaturę zamrażania. >>>Nastaw chłodziarkę na wyższą temperaturę zamrażania i sprawdź.

### **Temperatura chłodzenia jest bardzo niska, a temperatura zamrażania jest wystarczająca.**

- Chłodziarka jest nastawiona na bardzo niską temperaturę chłodzenia >>>Nastaw chłodziarkę na wyższą temperaturę chłodzenia i sprawdź.

### **Żywność przechowywana w szufladach komory chłodzenia zamarza.**

- Chłodziarka jest nastawiona na bardzo wysoką temperaturę chłodzenia >>>Nastaw chłodziarkę na niższą temperaturę chłodzenia i sprawdź.

### **Bardzo wysoka temperatura w chłodziarce lub zamrażalniku.**

- Chłodziarka jest nastawiona na bardzo wysoką temperaturę chłodzenia. >>>Nastawienia komory chłodzenia wpływają na temperaturę w zamrażalniku. Zmień temperaturę zamrażalnika lub chłodziarki i odczekaj, aż temperatura w odnośnej komorze osiągnie odpowiedni poziom.
- Zbyt często otwierano drzwiczki lub na dłużej pozostawiano je uchylone. >>>Nie otwieraj drzwiczek zbyt często.
- Pozostawiono uchylone drzwiczki. >>>Szczelnie zamknij drzwiczki..
- Chłodziarkę załączono lub załadowano niedawno żywnością. >>>Jest to całkiem normalne. Gdy chłodziarka została niedawno włączona do gniazdka lub naładowana żywnością, osiągnięcie nastawionej temperatury potrwa dłużej.
- Ostatnio włożono do chłodziarki znaczne ilości gorącej żywności. >>>Nie wkłada się gorącej żywności do chłodziarki.

<b>Drgania lub hałas.</b>
<ul style="list-style-type: none"> <li>• Podłoga nie jest równa lub dość stabilna. &gt;&gt;&gt; Jeśli chłodziarka kołysze się przy powolnym poruszeniu, wyrównaj jej położenie, odpowiednio nastawiając nóżki. Sprawdź także, czy podłoga jest równa i wytrzymuje ciężar chłodziarki.</li> <li>• Przedmioty postawione na chłodziarce mogą powodować hałas. &gt;&gt;&gt;Zdejmij wszystko z chłodziarki.</li> </ul>
<b>Z chłodziarki dochodzą odgłosy przelewania się i syczenia płynu.</b>
<ul style="list-style-type: none"> <li>• Zgodnie z zasadą funkcjonowania chłodziarki następują przepływy płynu lub gazu. Jest to stan normalny, nie awaria.</li> </ul>
<b>Z chłodziarki dochodzi świst.</b>
<ul style="list-style-type: none"> <li>• Do ochłodzenia chłodziarki użyto wentylatorów. Jest to stan normalny, nie awaria.</li> </ul>
<b>Skropliny na wewnętrznych ściankach chłodziarki.</b>
<ul style="list-style-type: none"> <li>• Ciepła i wilgotna pogoda sprzyja oblodzeniu i skraplaniu. Jest to stan normalny, nie awaria.</li> <li>• Zbyt często otwierano drzwiczki lub na dłużej pozostawiano je uchylone. &gt;&gt;&gt;Nie otwieraj drzwiczek zbyt często. Jeśli są otwarte, zamknij je.</li> <li>• Pozostawiono uchylone drzwiczki. &gt;&gt;&gt;Szczelnie zamknij drzwiczki..</li> </ul>
<b>Na zewnątrz chłodziarki, lub pomiędzy drzwiczkami pojawia się wilgoć.</b>
<ul style="list-style-type: none"> <li>• Być może w powietrzu jest wilgoć; to całkiem normalne przy wilgotnej pogodzie. Gdy wilgoć w powietrzu ustąpi, skropliny znikną.</li> </ul>
<b>Nieprzyjemna woń wewnątrz chłodziarki.</b>
<ul style="list-style-type: none"> <li>• Nie wykonuje się regularnego czyszczenia. &gt;&gt;&gt;Regularnie czyść wnętrze chłodziarki gąbką namoczoną w ciepłej wodzie lub roztworze sody oczyszczonej.</li> <li>• Nieprzyjemny zapach powodują jakieś pojemniki lub materiały opakowaniowe. &gt;&gt;&gt;Używaj innych pojemników lub materiałów opakowaniowych innej marki.</li> <li>• Do chłodziarki wstawiono żywność w niezamkniętych pojemnikach. &gt;&gt;&gt;Żywność przechowuje się w zamkniętych pojemnikach. Wydostające się z odkrytych pojemników mikroorganizmy mogą powodować nieprzyjemne zapachy.</li> <li>• Wyjmuj z chłodziarki produkty, które przekroczyły termin przydatności do spożycia.</li> </ul>
<b>Nie można zamknąć drzwiczek.</b>
<ul style="list-style-type: none"> <li>• Opakowania z żywnością uniemożliwiają zamknięcie drzwiczek. &gt;&gt;&gt;Przełóż na inne miejsce żywność, która przeszkadza w zamknięciu drzwiczek.</li> <li>• Chłodziarka nie stoi całkiem równo na podłodze. &gt;&gt;&gt;Nastaw nóżki chłodziarki, aby wyrównać jej położenie.</li> <li>• Podłoga nie jest równa lub dość wytrzymała. &gt;&gt;&gt;Sprawdź, czy podłoga jest równa i wytrzymuje ciężar chłodziarki.</li> </ul>
<b>Szuflady do przechowywania świeżych warzyw się zablokowały.</b>
<ul style="list-style-type: none"> <li>• Żywność dotyka sufitu szuflady. &gt;&gt;&gt;Zmień ułożenie żywności w szufladzie.</li> </ul>

## **Gwarancja jakości**

Twój produkt marki BEKO posiada gwarancję jakości udzieloną przez Beko S.A z siedzibą w Warszawie ul. Puławska 366, 02-819 Warszawa (dalej Gwarant).

Gwarancja jakości udzielana jest wyłącznie na produkty marki BEKO wprowadzane do obrotu na terytorium Rzeczypospolitej Polskiej przez Gwaranta. Termin gwarancji wynosi 24 miesiące od daty zakupu produktu. Oświadczenie gwarancyjne określające warunki gwarancji znajdziesz na stronie internetowej [www.beko.pl](http://www.beko.pl) w sekcji serwis.

**Warunkiem wykonywania uprawnień z gwarancji jest przedstawienie dowodu zakupu produktu lub zarejestrowanie produktu na stronie [www.beko.pl](http://www.beko.pl) w sekcji serwis .**

## **Zarejestruj swój produkt.**

Załącz konto oraz zarejestruj teraz swój produkt marki BEKO objęty gwarancją na naszej stronie internetowej [www.beko.pl](http://www.beko.pl) w sekcji serwis. Dzięki temu nie będziesz musiał się martwić w sytuacji gdy zgubisz dowód zakupu. Ponadto będziesz miał możliwość otrzymania oświadczenia gwarancyjnego w postaci „cyfrowej karty gwarancyjnej”.

## **Obsługa klienta – infolinia 22 250 14 14**

W celu zgłoszenia reklamacji lub usterki produktu marki BEKO prosimy o kontakt telefoniczny z infolinią . Nasi konsultanci pomogą ci rozwiązać problem lub skierują do właściwego serwisu BEKO.

**Infolinia czynna jest 7 dni w tygodniu od 8.00 do 20:00.**

\* Koszt połączenia jak za połączenie lokalne (z telefonu stacjonarnego) lub według stawek operatora sieci komórkowej.



Podpis i pieczęć instalatora (z numerem uprawnienia) w przypadku montażu urządzeń gazowych lub płyt i piekarników elektrycznych

**Aby otrzymać więcej informacji dotyczących serwisu BEKO np. gdzie kupić części zamienne lub akcesoria należy odwiedzić stronę internetową [www.beko.pl](http://www.beko.pl) i wybrać zakładkę serwis.**

## Lugege kasutusjuhend kõigepealt läbi.

Lugupeetud klient!

Avaldame lootust, et see toode, mis on toodetud moodsates tehastes ja kontrollitud kõige põhjalikumate kvaliteedikontrolli protseduuridega, teenib teid hästi.

Palume teil enne toote kasutamist kogu kasutusjuhend hoolega läbi lugeda ja alles hoida, et saaksite seda vajaduse korral hiljem kasutada. Kui annate toote kellelegi edasi, andke kaasa ka kasutusjuhend.



## See kasutusjuhend aitab teil seadet kasutada kiirelt ja ohutult.

- Enne toote paigaldamist ja kasutamist tutvuge juhendiga.
- Lugege kindlasti läbi ohutusjuhised.
- Hoidke juhendit kättesaadavas kohas, kuna te võite seda ka hiljem vajada.
- Lugege läbi ka muud dokumendid, mis on tootega kaasas.

Pidage meeles, et sama juhend kehtib ka mitme teise mudeli korral. Erinevused mudelite vahel on kasutusjuhendis esile toodud.

## Sümbolite selgitused

### Selles kasutusjuhendis kasutatakse järgmiseid sümboleid.

-  Oluline teave või kasulikud näpunäited.
-  Elule ja varale ohtlike tingimuste eest hoiatamine.
-  Hoiatus elektripinge eest.



### **HOIATUS!**

Et külmutusseade, mis kasutab igati keskkonnasõbralikku külmutusagensit R600a (tuleohtlik ainult teatavatel tingimustel), töötaks normaalselt, peate järgima järgmisi eeskirju:

- Ärge takistage õhu vaba ringlust seadme ümbruses.
- Ärge püüdke sulamist kiirendada mehaaniliste abivahenditega, mida tootja ei ole soovitanud.
- Ärge kahjustage külmutusagensikontuuri.
- Ärge kasutage toiduainete hoiukambrites elektriseadmeid, mida tootja ei ole soovitanud.

<b><u>1 Teie külmik</u></b>	<b><u>3</u></b>	<b><u>4 Ettevalmistus</u></b>	<b><u>10</u></b>
<b><u>2 Olulised hoiatused ohutuse tagamiseks</u></b>	<b><u>4</u></b>	<b><u>5 Külmiku kasutamine</u></b>	<b><u>11</u></b>
Kasutusotstarve	4	Näidikupaneel	11
Üldohutus	4	Ukse avanemissuuna muutmine	12
Veedosaatoriga tooted	6	Värskete toiduainete külmutamine	13
Laste ohutuse tagamine	6	Kaheosaline jahutussüsteem	13
WEEE direktiivi täitmine ja romuseadme kõrvaldamine	6	Soovitused külmutatud toiduainete säilitamiseks	14
Teave pakendi kohta	7	Sulatamine	14
Ohuhoiatus	7	Toiduainete asetamine	14
Mida saab teha energia säästmiseks	7	Sügavkülmutusjuhised	15
		Soovitused värkse toidu kambri kohta	15
<b><u>3 Paigaldamine</u></b>	<b><u>8</u></b>	<b><u>6 Hooldus ja puhastamine</u></b>	<b><u>16</u></b>
Millele pöörata tähelepanu külmiku ümberpaigutamise korral	8	Plastpindade kaitse	16
Enne külmiku käivitamist	8		
Elektriühendus	8	<b><u>7 Probleemide lahendamine</u></b>	<b><u>17</u></b>
Pakendi utiliseerimine	8		
Vana külmiku utiliseerimine	9		
Asukoha valik ja paigaldamine	9		
Valgusti pirni vahetamine	9		
Jalgade seadistamine	9		



# 1 Teie külmik

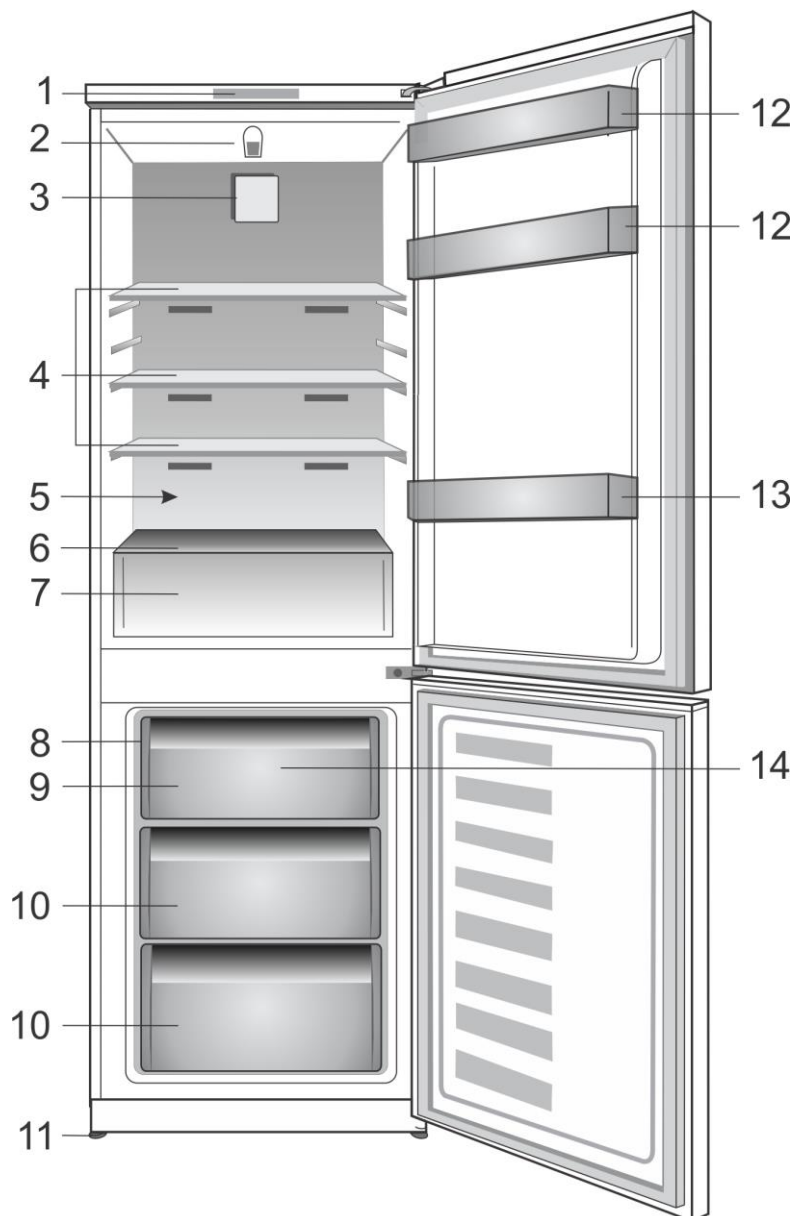

- |                              |   |
|------------------------------|---|
| 1. Juhtpaneel                | 9. Kiirkülmutuskamber                   |
| 2. Sisevalgusti              | 10. Sügavkülmutatud toiduainete kambrid |
| 3. Jahutuskambri ventilaator | 11. Reguleeritavad esijalad             |
| 4. Reguleeritavad riiulid    | 12. Riiul                               |
| 5. 0° Zone                   | 13. Pudeliriiul                         |
| 6. Klaasriiul                | 14. Sügavkülmiku ventilaator            |
| 7. Juurviljasahtel           |   |
| 8. Jäänõu                    |   |

**i** Kasutusjuhendis esinevad joonised on lihtsustatud ja ei pruugi täpselt vastata teie tootele. Kui kõnealused osad ei ole teie soetatud tootega kaasas, kehtib see teiste mudelite kohta.

## 2 Olulised hoiatused ohutuse tagamiseks

Palun tutvuge alljärgneva teabega. Selle teabe eiramine võib põhjustada vigastusi või materiaalselt kahju. Vastasel korral muutuvad kõik garantiid ja töökindluse tagatised kehtetuks.

Originaalvaruosad on saadaval 10 aasta jooksul seadme valmistamisest.

### Kasutusotstarve

Seade on mõeldud kasutamiseks

- tubades ja siseruumides, nt kodudes;
- suletud töökeskkonnas, nt kauplustes ja kontorites;
- kinnistes majutuspiirkondades, nt talumajades, hotellides ja pansionaatides.
- Seda ei tohiks kasutada välitingimustes.

### Üldohutus

- Kui soovite toote utiliseerida või vanametalli saata, soovime teil vajaliku teabe ja volitatud asutuste leidmiseks konsulteerida volitatud teenindusega.
- Kõigi külmikuga seotud küsimuste ja probleemide osas konsulteerige volitatud teenindusega. Ärge tegutsege külmiku kallal ega laske kellelgi teisel seda teha ilma volitatud teenindust teavitamata.
- Külmutuskambriga toodete korral: ärge sööge jäätist ja jääkuubikuid kohe pärast sügavkülmikust väljavõtmist! (See võib tekitada suus külmaville.)

- Külmutuskambriga toodete korral: ärge pange pudelisse ja purki villitud jooke sügavkülmikusse. Need võivad seal lõhkeda.
- Ärge puudutage külmutatud toiduaineid palja käega; need võivad käe külge kinni jääda.
- Enne puhastamist või sulatamist eemaldage külmik vooluvõrgust.
- Külmiku puhastamiseks ja sulatamiseks ei tohi kunagi kasutada auru ning pihustatavaid puhastusvahendeid. Sellistel juhtudel võib aur sattuda kontakti elektriosadega ja põhjustada lühise või elektrilöögi.
- Ärge kunagi kasutage külmiku osasid (nt uks) toetus- või astumispinnana.
- Ärge kasutage külmiku sees elektriseadmeid.
- Ärge vigastage puurimis- või lõikeriistadega külmiku osi, kus ringleb külmutusaine. Aurustaja gaasitorude, torupikenduste või pinnakattevahendite augustamisel välja lenduda võiv külmutusaine põhjustab nahaärritust ja silmakahjustusi.
- Ärge katke ega blokeerige külmiku ventilatsiooniasasid.
- Elektriseadmeid võivad parandada ainult volitatud isikud. Ebakompetentsete isikute tehtud parandused võivad olla kasutajale ohtlikud.

- Rikke, hooldus- või parandustöid tehes katkestage ühendus vooluvõrguga kas vastava kaitsme väljalülitamise või pistiku väljavõtmise teel.
- Pistiku eemaldamisel pistikupesast ärge tõmmake juhtmest.
- Hoidke kõrgema alkoholisisaldusega pudeleid kindlalt suletuna vertikaalses asendis.
- Ärge hoidke külmikus aerosoolpakendeid tule- ja plahvatusohtlike ainetega.
- Ärge kasutage sulatusprotsessi kiirendamiseks mehaanilisi seadmeid ega muid vahendeid peale tootja soovitatute.
- Toode ei ole mõeldud kasutamiseks piiratud füüsiliste, sensorsete või vaimsete võimetega, samuti puudulike kogemuste ja teadmistega isikutele (sealhulgas lastele), välja arvatud nende turvalisuse eest vastutava isiku juuresolekul ja juhendamisel.
- Ärge kasutage vigastatud külmikut. Probleemide korral pidage nõu volitatud teenindusega.
- Külmiku elektriline ohutus on tagatud ainult siis, kui teie maja maandussüsteem vastab standarditele.
- Toote kokkupuutumine vihma, lume, päikese ja tuulega on elektriohutuse seisukohast ohtlik.
- Et vältida ohtliku olukorra teket, pöörduge toitejuhtme vigastuse korral volitatud teenindusse.
- Paigaldamise ajal ärge ühendage külmikut seinakontakti.  
Muidu võib tekkida surma või raske vigastuse oht.

- See külmik on mõeldud ainult toidu hoiustamiseks. Seda ei tohi kasutada teistel eesmärkidel.
- Tehniliste andmete silt paikneb külmiku sees vasakpoolsel seinal.
- Ärge kunagi ühendage külmikut energiasäästusüsteemiga – see võib külmikut kahjustada.
- Kui külmikul on sinine valgustus, ärge vaadake seda valgust läbi optiliste seadmete.
- Käsitsi juhitavate külmikute korral oodake pärast voolukatkestust vähemalt 5 minutit, enne kui külmiku sisse lülitate.
- Omanikuvahetuse korral tuleks kasutusjuhend edasi anda külmiku järgmisele omanikule.
- Külmiku transportimisel vältige toitejuhtme kahjustamist. Toitejuhtme painutamise tagajärjel võib tekkida tulekahju. Toitejuhtme peale ei tohi kunagi asetada raskeid esemeid.
- Ärge ühendage pistikut seinakontakti märgade kätega.

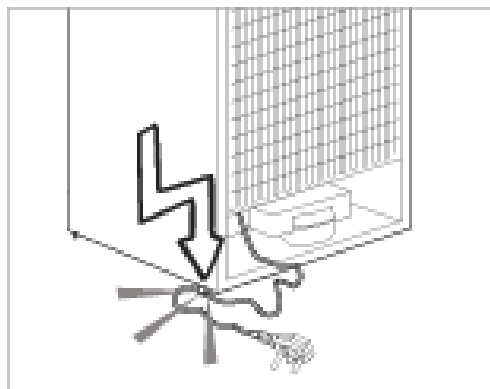

- Ärge ühendage külmikut logiseva seinakontaktiga.
- Ohutuse huvides ei tohi pritsida vett otse külmiku sisemistele või välimistele osadele.

- Tulekahju ja plahvatuse ohu vältimiseks ärge pihustage külmiku lähedal kergesti süttivaid aineid (nt propaangaas).
- Ärge asetage külmiku peale veega täidetud esemeid, kuna see võib põhjustada elektrilöögi või tulekahju.
- Ärge pange külmikusse liiga suurt kogust toitu. Liiga täis pandud külmikust võivad toidud ukse avamisel välja kukkuda ning teid ennast või külmikut kahjustada.
- Ärge asetage külmiku peale esemeid, kuna need võivad külmiku ukse avamisel või sulgemisel alla kukkuda.
- Külmikus ei tohi hoida vaktsiine, temperatuuritundlikke ravimeid, teaduslikke aineid jne, mis nõuavad kindlaid temperatuuritingimusi.
- Kui külmikappi pole kavas pikemat aega kasutada, tõmmake pistik kontaktist välja. Toitejuhtme võimalik defekt võib põhjustada tulekahju.
- Elektripistiku otsa tuleks kuiva lapiga regulaarselt puhastada, vastasel juhul võib see põhjustada tulekahju.
- Kui reguleeritavad jalad ei ole kindlalt vastu põrandat, võib külmik paigast nihkuda. Et vältida külmiku nihkumist, tuleks reguleeritavad jalad põrandal korralikult fikseerida.
- Külmikut teisaldades ärge hoidke kinni uksekäepidemest. Vastasel korral võib see puruneda.
- Kui peate toote paigaldama teise külmiku või sügavkülmiku kõrvale, peab seadmete vahele jääma vähemalt 8 cm vaba ruumi. Vastasel juhul võivad külgsseinad niiskeks muutuda.

## Veedsaatoriga toodete korral

Veesurve torustikus ei tohi olla madalam kui 1 bar. Veesurve torustikus ei tohi olla kõrgem kui 8 bar.

- Kasutage ainult joogikõlblikku vett.

## Laste ohutuse tagamine

- Kui ukse on lukk, ärge jätke võtit laste käeulatusse.
- Hoidke lastel silma peal, et nad ei saaks seadmega mängida.

## WEEE direktiivi täitmine ja romuseadme kõrvaldamine



■ Sümbol tootel või pakendil näitab, et toodet ei tohi käidelda olmejäätmena. See tuleb toimetada vastavasse kogumispunkti, mis tegeleb elektri- ja elektroonikaseadmete ringlussevõtiga. Tagades toote nõuetekohase kasutuselt kõrvaldamise, aitate ära hoida võimalikke negatiivseid tagajärgi keskkonnale ja inimeste tervisele, mida võib põhjustada kõnealuse toote ebapiisav jäätmekäitlus. Täpsema teabe saamiseks toote ringlussevõtu kohta pöörduge kohaliku omavalitsuse, olmejäätmeid käitleva ettevõtte või toote müünud kaupluse poole.

## Teave pakendi kohta

Kooskõlas meie riiklike keskkonnaeeskirjadega on toote pakend valmistatud taaskasutatavatest materjalidest. Ärge visake pakkematerjale tavalise olmeprügi või muude jäätmete hulka. Viige need kohaliku omavalitsuse poolt määratud pakendikogumispunkti.

### **Pidage meeles!**

Kõik taaskasutatavad materjalid on asendamatu loodusvara ja jõukuse eeldus.

Kui soovite panustada pakkematerjalide taasväärtustamisse, pidage nõu kohalike keskkonnaorganisatsioonide või ametiasutustega.

## Ohuhoiatus

### **Kui teie toote jahutussüsteem sisaldab ainet R600a:**

See gaas on tuleohtlik. Seega olge ettevaatlik, et mitte kasutuse ja transpordi ajal jahutussüsteemi ning torustikku vigastada. Vigastuse korral hoidke toodet eemal potentsiaalsetest tuleallikatest, mis selle süüdata võiksid, ja ventileerige ruumi, milles seade asub.

Tootes kasutatava gaasi tüüp on kirjas andmesildil, mis paikneb külmiku sees vasakpoolsel seinal.

Ärge kunagi seadet põletage.

## Mida saab teha energia säästmiseks

### **Energiasääst**

- Ärge hoidke külmiku uksi pikalt lahti.
- Ärge pange külmikusse kuumi toite või jooke.
- Et õhk saaks vabalt ringelda, ärge laadige külmikut liiga täis.
- Ärge paigaldage külmikut otsese päikesevalguse kätte või kuumust kiirgavate seadmete lähedale (nt ahjud, nõudepesumasinaid või radiaatorid). Külmik tuleks paigaldada vähemalt 30 cm kaugusele kuumusallikatest ja vähemalt 5 cm kaugusele elektriahjudest.
- Hoidke toitu suletud nõudes.
- Külmutuskambriga toodete korral: et külmutuskamber mahutaks võimalikult palju, võite eemaldada riiuli või sahtli. Külmiku energiakulu ametlik väärtus on saadud maksimaalse täituvuse juures, kui külmutuskambri riiul või sahtel on eemaldatud. Riiulit või sahtlit võib vabalt kasutada vastavalt külmutatavate toiduainete kujule ja suurusele.
- Külmutatud toidu sulatamine jahutuskambris võimaldab säästa energiat ning ühtlasi säilitada toidu kvaliteeti.

### 3 Paigaldamine

Tootja ei võta endale vastutust, kui kasutusjuhendis esitatut teavet ei võeta arvesse.

#### Millele pöörata tähelepanu külmiku ümberpaigutamise korral

1. Eemaldage külmik vooluvõrgust. Enne külmiku transportimist tehke see tühjaks ja puhastage.
2. Enne pakkimist tuleb riulid, lisatarvikud, sahtel jne külmiku sees teibiga kinnitada ja põrutuste vastu kindlustada. Pakkimisel tuleb kasutada jämedat teipi või tugevat nõöri. Rangelt tuleb järgida pakendil esitatud transpordinõudeid.
3. Originaalpakend ja vahtmaterjal tuleks alles jätta juhuks, kui tulevikus on vaja külmikut liigutada või kolida.

#### Enne külmiku käivitamist,

Enne külmiku kasutama hakkamist kontrollige järgmist.

1. Paigaldage kaks plastkiilu, nagu joonisel näidatud. Plastkiilud hoiavad külmiku ja seina vahel piisava vahemaa, mis tagab õhuringluse. (Pilt on näitlik, see kujuta täpselt teie toodet.)

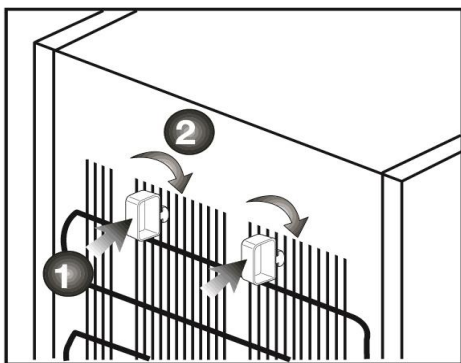

2. Puhastage külmiku sisemust, nagu soovitatud peatükis "Hooldus ja puhastamine".
3. Sisestage külmiku pistik seinakontakti. Jahutuskambri ukse avamisel süttib sisevalgusti.

4. Kui kompressor hakkab tööle, kaasneb sellega heli. Jahutussüsteemis olev vedelik ja gaasid võivad samuti müra tekitada, seda isegi juhul kui kompressor ei tööta – see on täiesti normaalne.

5. Külmiku esiservad võivad tunduda soojad. See on täiesti normaalne. Need alad peavad olema soojad, et vältida kondensaadi teket.

#### Elektriühendused

Ühendage seade maandatud pistikupessa, mida kaitseb sobiva nimivoolutugevusega kaitse. NB!

Ühendus peab vastama riiklikele nõuetele.

- Pistik peab olema pärast paigaldust kergesti ligipääsetav.
- Külmiku elektriline ohutus on tagatud ainult siis, kui teie maja maandussüsteem vastab standarditele.
- Toote sisemisel vasakul küljel märgitud pinge peab olema võrdne võrgu pingega.
- **Ühendamiseks ei tohi kasutada pikendusjuhtmeid ja harupistikuid.**

⚠ Kahjustatud toitejuhe tuleb lasta välja vahetada kvalifitseeritud elektrikul.

⚠ Toodet ei tohi kasutada enne, kui see on ära parandatud. Elektrilöögi oht!

#### Pakendi utiliseerimine

Pakkematerjalid võivad olla lastele ohtlikud. Hoidke pakkematerjale lastele kättesaamatus kohas või utiliseerige need, sorteerides need kooskõlas kohalike jäätmekäitlusjuhistega. Ärge visake pakendit ära koos tavalise olmeprügiga, vaid viige see kohalikku pakendikogumispunkti.

Teie külmiku pakend on toodetud ümbertöödeldavatest materjalidest.

## Vana külmiku utiliseerimine

Utiliseerige oma vana seade keskkonda kahjustamata.

- Külmiku utiliseerimise osas võite nõu pidada volitatud edasimüüjaga või oma haldusüksuse jäätmekäitluskeskusega.

Enne külmiku utiliseerimist eemaldage elektripistik ja kui uksele on lukke, muutke need kasutuskõlbmatuks, et kaitsta lapsi ohtude eest.

## Asukoha valik ja paigaldamine

⚠ Kui külmik ei mahu läbi ukse ruumi, kuhu soovite seda paigaldada, pöörduge volitatud teenindusse. Tehnik saab külmiku ukseid eemaldada, nii et see mahub külili läbi ukseava.

1. Paigaldage külmik kohta, kus seda on kerge kasutada.
2. Hoidke külmikut eemal soojusallikatest, niisketest kohtadest ja otsesest päikesevalgusest.
3. Külmiku tõhusa töö tagamiseks peab selle ümbruses toimuma piisav õhuringlus. Kui kavatsete paigutada külmiku seinakorva, peab see jääma laest ja seintest vähemalt 5 cm kaugusele. Ärge paigutage toodet põrandamatile, vaibale vms materjalile.
4. Põrutuste vältimiseks asetage külmik ühetasasele põrandapinnale.

## Valgusti pirni vahetamine

Külmiku sisevalgusti pirni/LED-i vahetamiseks pöörduge volitatud teenindusse.

Lamp/lambid, mida selles seades kasutatakse, ei sobi kodumajapidamise siseruumide valgustamiseks. Selle lambi sihtotstarbeks, on aidata kasutajal paigutada toiduaineid külmikusse/sügavkülmikusse ohutult ja mugavalt.

Las lámparas utilizadas en este electrodoméstico deben soportar unas condiciones físicas extremas como temperaturas inferiores a  $-20^{\circ}\text{C}$ .

## Jalgade seadistamine

Kui teie külmik pole tasakaalus, tehke nii.

Saate oma külmiku tasakaalustada, kui pöörate esimesed jalad nii, nagu joonisel näidatud. Jalaga nurk langeb, kui pöörate seda musta noole suunas, ja tõuseb, kui pöörate seda vastupidises suunas. Seda on lihtsam teha, kui kutsute kellegi appi külmikut veidi kergitama.

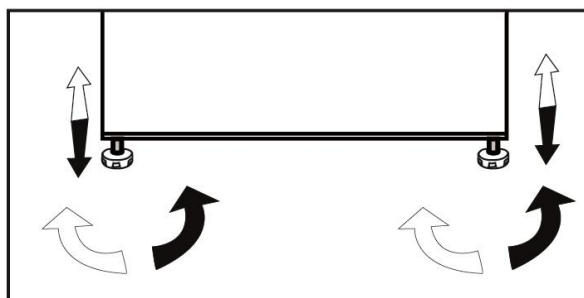

## 4 Ettevalmistus

---

- Teie külmik tuleks paigaldada vähemalt 30 cm kaugusele kuumusallikatest, nagu pliidirauad, ahjud, keskküttesüsteem ja pliidad, ning vähemalt 5 cm kaugusele elektriahjudest. Samuti ei tohiks see asuda otsese päikesevalguse käes.
- Külmiiku paigaldamiseks kasutatava ruumi temperatuur peaks olema vähemalt 10 °C. Tõhususe vähenemise tõttu ei ole soovitatav kasutada külmiikut jahedamates ruumides.
- Palun veenduge, et külmiiku sisemus on korralikult puhastatud.
- Kui kaks külmiikut paigaldatakse kõrvuti, peaks nende vahele jääma vähemalt 2 cm ruumi.
- Kui panete külmiiku tööle esimest korda, järgige palun esimese kuue tunni jooksul järgmiseid juhiseid.
- Ust ei tohi liiga tihti avada.
- Külmiik peab töötama tühjalt, selles ei tohi olla toiduaineid.
- Ärge katkestage ühendust vooluvõrguga. Kui tekib teist sõltumatu voolukatkestus, vaadake peatüki "Soovituslikud lahendused probleemidele" hoiatusi.
- Originaalpakend ja vahtmaterjal tuleks alles jätta juhuks, kui tulevikus on vaja külmiikut liigutada või kolida.



## 5 Külmiku kasutamine

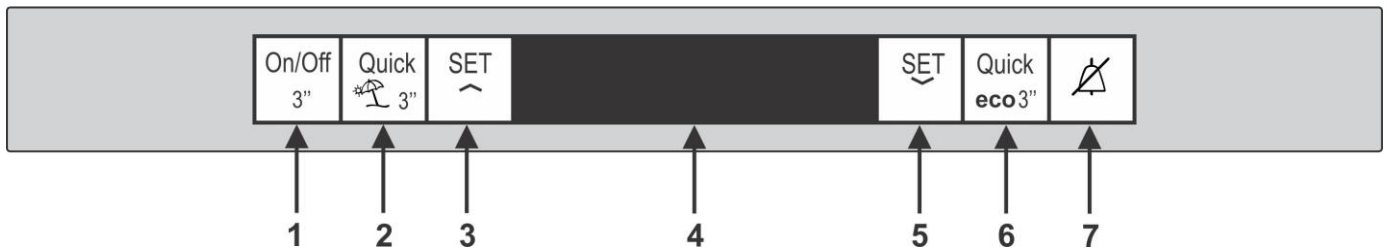

### Näidikupaneel

Näidikupaneeli abil saate seadistada temperatuuri ja juhtida muid tootega seotud funktsioone.

#### 1. SISSE-/VÄLJALÜLITUSNUPP



Selle nupu abil saate külmiku sisse ja välja lülitada, kui vajutate nuppu ja hoiate seda all 3 sekundit.

#### 2. KIIRJAHUTUSE NUPP



See nupp tähistab kiirjahutusfunktsiooni. Seda funktsiooni saab kasutada jahutuskambrisse asetatud toiduainete kiireks jahutamiseks. Kui hoiate nuppu all 3 sekundit, lülitub külmik puhkuserežiimi. Puhkusefunktsiooni sisselülitamisel kuvatakse jahutuskambri temperatuurinäidikul “- -” ja jahutuskambrit enam ei jahutata.

#### 3. KÜLMIKU TEMPERAATUURI

##### MÄÄRAMISE NUPP



Selle nupu abil saate valida külmiku temperatuuri kasvavalt miinimumist maksimumini.

#### 4. LCD-NÄIDIK



#### 5. SÜGAVKÜLMIKU TEMPERAATUURI

##### MÄÄRAMISE NUPP



Selle nupu abil saate valida külmutuskambri temperatuuri kasvavalt miinimumist maksimumini.

#### 6. KIIRKÜLMUTUSE NUPP



See nupp näitab kiirkülmutusfunktsiooni, mille abil saate värsket toidu hoiustamiseks külmutuskambrisse asetada. Kui vajutate ja hoiate seda nuppu all 3 sekundit, lülitub külmik säästurežiimi. Selle funktsiooni aktiveerimisel lülitub külmik vähemalt 6 tunni pärast kõige ökonoomsemale režiimile, mille kinnituseks süttib ökonoomse režiimi näidik.

#### 7. ALARMI VÄLJALÜLITAMISE NUPP



Voolukatkestuse või kõrge temperatuuri alarmi korral kontrollige esmalt külmutuskambris olevat toitu ning vajutage hoiatuse eemaldamiseks alarmi väljalülitamise nuppu.

**i** \***Lisavarustus:** Selles juhendis esitatud arvud on näitlikud ja ei pruugi teie toote omadustega täpselt ühtida. Kui teie tootel vastavad osad puuduvad, on teave seotud teiste mudelitega.

## Ukse avanemissuuna muutmine

Järgige juhiseid numbrite järgi

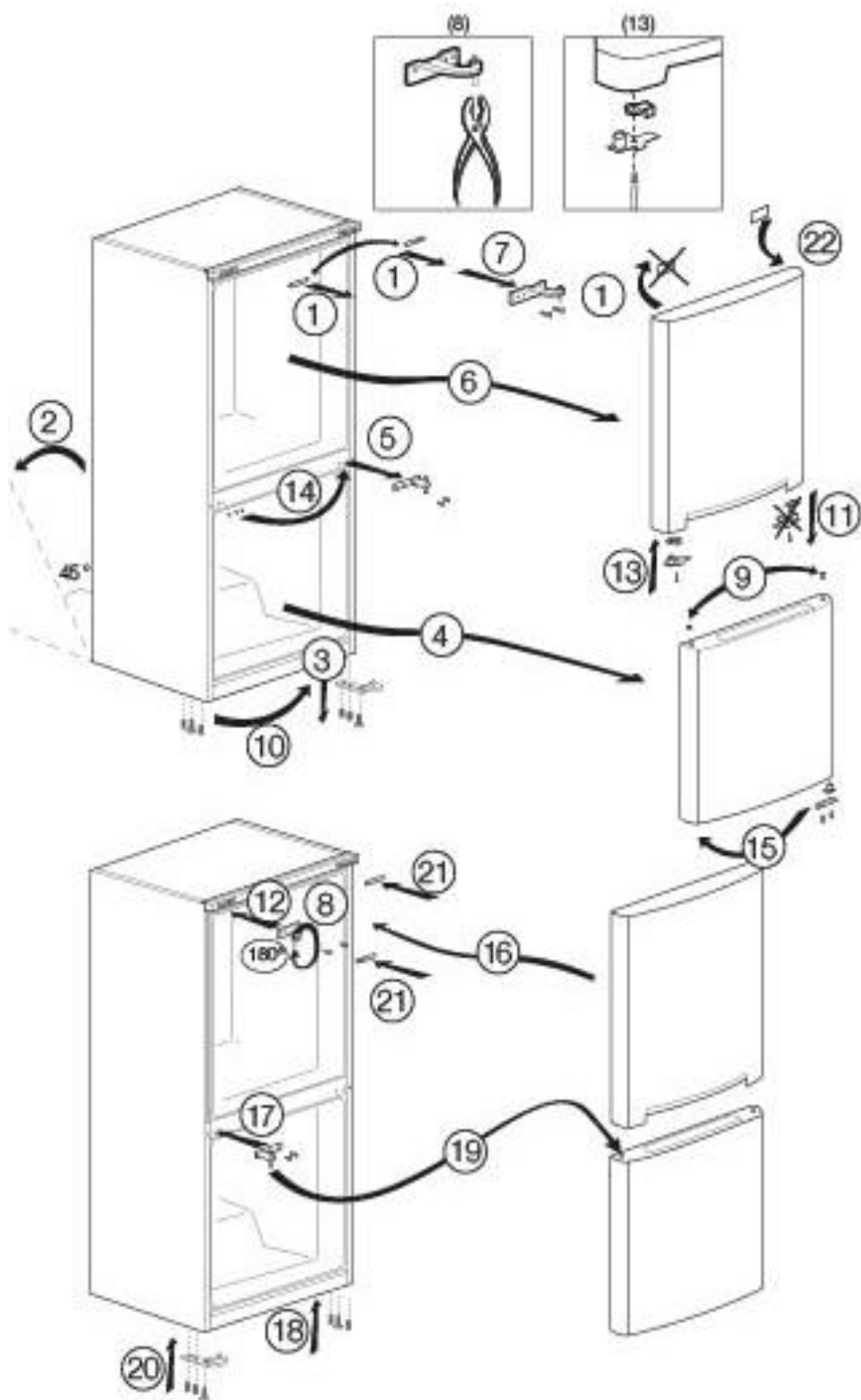

## Värskete toiduainete külmutamine

- Enne külmikusse asetamist tuleks toit sisse pakkida või kinni katta.
- Kuum toit peab enne külmikusse panekut toatemperatuurini jahtuma.
- Toiduained, mida soovite külmutada, peavad olema värsked ja kvaliteetsed.
- Toit tuleb jagada portsjoniteks, mille suurus vastab perele üheks päevaks või toidukorraks vajalikule kogusele.
- Ka lühiajalisel säilitamisel tuleb toit pakkida õhukindlalt, et vältida selle kuivamist.
- Pakkimiseks kasutatavad materjalid peavad olema külma-, niiskus- ja õhukindlad. Toidu pakkimise materjal peab olema piisavalt paks ja tugev. Vastasel juhul võib külmumisel kõvaks muutuv toit pakendit lõhkuda. Et toit säiliks ohutult, tuleb selle pakend kindlalt sulgeda.
- Külmutatud toiduained tuleb kohe pärast sulamist ära tarvitada ja neid ei tohi uuesti külmutada.
- Sooja toidu asetamisel külmutuskambrisse töötab jahutussüsteem lakkamatult, kuni toit läbi külmub.

- Parima tulemuse saavutamiseks järgige allpool esitatud juhiseid.

1. Ärge külmutage korraga liiga suurt toidukogust. Toidu kvaliteet säilib kõige paremini, kui see võimalikult kiiresti läbi külmub.
2. Jälgige, et värsked toiduained ei seguneks külmutatud toiduainetega.
3. Veenduge, et toores toit ei puutuks külmikus kokku küpsetatud toiduga.
4. Maksimaalse koguse külmutatud toidu mahutamiseks võib loobuda külmutuskambri sahtlite kasutamisest. Seadme energiakulu ametlik väärtus on saadud olukorras, kus külmutuskamber on täiesti täis ning sahtleid ei kasutata.
5. Esialgeseks külmutamiseks on soovitatav toit asetada külmutuskambri ülemisele riiulile.

### Kaheosaline jahutussüsteem:

Teie külmikul on jahutuskambri ja külmutuskambri külmana hoidmiseks kaks eraldi jahutussüsteemi. Nii püsib jahutuskambri ja külmutuskambri olev õhk lahus ega segune omavahel. Tänu kahele eraldiseisvale jahutussüsteemile toimub jahutamine tunduvalt kiiremini kui teist tüüpi külmikutes. Eri sektsioonide lõhnad ei segune. Kuna sulatamine toimub eraldi, saab ka elektrit kokku hoida.

Külmutuskambri reguleerimine	Jahutuskambri reguleerimine	Selgitused
-18°C	4°C	See on tavaline soovituslik väärtus.
-20, -22 või -24 °C	4°C	Neid väärtusi soovitatakse kasutada, kui keskkonnatemperatuur ületab 30 °C.
Kiirkülmutus	4°C	Kasutage seda, kui soovite toitu kiiresti külmutada. Seda on soovitatav kasutada liha- ja kalatoodete kvaliteedi säilitamiseks.
-18°C või külmem	2 C	Kasutage, kui jahutuskamber ei ole kuuma ilma või ukse sagedase avamise ja sulgemise tõttu teie arvates piisavalt külm.
-18°C või külmem	Kiirjahutus	Seda funktsiooni võite kasutada, kui jahutuskamber on väga täis või kui soovite toitu kiiresti jahutada. Kiirjahutuse funktsioon on soovitatav sisse lülitada 4–8 tundi enne toidu asetamist külmikusse.

## Soovitused külmutatud toiduainete säilitamiseks

- Poes müüdavate pakendatud külmutatud toiduainete säilitamisel tuleb toidu külmutuskambris hoiustamisel järgida külmutatud toidu tootja juhiseid.
- Et tagada külmutatud toiduainete tootja ja toidukaupluse tasemel kvaliteedi säilimine, tuleb meeles pidada järgmist.
  1. Pärast poest kojutoomist pange toiduained esimesel võimalusel sügavkülmikusse.
  2. Veenduge, et pakendid oleksid varustatud sildi ja kuupäevaga.
  3. Ärge ületage pakendile märgitud kõlblikusaega või "Parim enne" kuupäeva.

## Sulatamine

Külmutuskamber vabastatakse jääst automaatselt.

## Toidu paigutamine

Külmutuskambri riulid	Mitmesugused külmutatud toiduained, näiteks liha, kala, jäätis, köögiviljad jms.
Munahoidik	Munad
Jahutuskambri riulid	Toit, mis on pottides, kaanega kaetud taldrikutel või suletud anumates
Jahutuskambri ukseriulid	Väikesemõõdulised toiduained või joogid (näiteks piim, puuviljamahl ja õlu)
Köögiviljasahtel	Puu- ja köögiviljad
Värskena hoidmise kamber	Delikatessid (juust, või, salaami jms)

## Sügavkülmutusjuhised

Toidu kvaliteedi säilitamiseks peab külmikusse asetatud toit külmuma nii kiiresti kui võimalik.

TSE standardi järgi peab külmik (vastavalt teatud mõõtmistingimustele) ruumi 32°C -kraadise temperatuuri korral suutma külmutada sügavkülmiku iga 100 liitri kohta vähemalt 4,5 kg toiduaineid 24 tunniga vähemalt temperatuurini –18 °C.

Toiduaineid saab pikemat aega säilitada ainult siis, kui temperatuur on –18 °C või madalam.

Toit säilib värskena mitu kuud (kui sügavkülmiku temperatuur on –18 °C või madalam).

### HOIATUS! ⚠

- Toit tuleb jagada portsjoniteks, mille suurus vastab perele üheks päevaks või toidukorraks vajalikule kogusele.
- Ka lühiajalisel säilitamisel tuleb toit pakkida õhukindlalt, et vältida selle kuivamist.

Pakkimiseks vajalikud vahendid

- Külmakindel kleeplint
- Isekleepuv etikett
- Kummisulgurid
- Kirjutusvahend

Toiduainete pakkimiseks kasutatavad materjalid peavad olema külma-, rebenemis-, niiskus-, lõhna-, rasva- ja happekindlad.

Et vältida külmutatud toiduainete osalist sulamist, ei tohi need kokku puutuda külmutamiseks mõeldud toiduainetega. Sulanud toiduained tuleb ära tarvitada, neid ei tohi uuesti külmutada.

## Soovitused värkse toidu kambri kohta

### \* lisavarustus

- Hoolitsege, et toiduained ei puutuks värske toidu kambri kokku temperatuurisensoriga. Et värske toidu kambri temperatuur oleks ideaalne, ei tohi toit temperatuurisensorit segada.
- Ärge asetage külmikusse sooja toitu

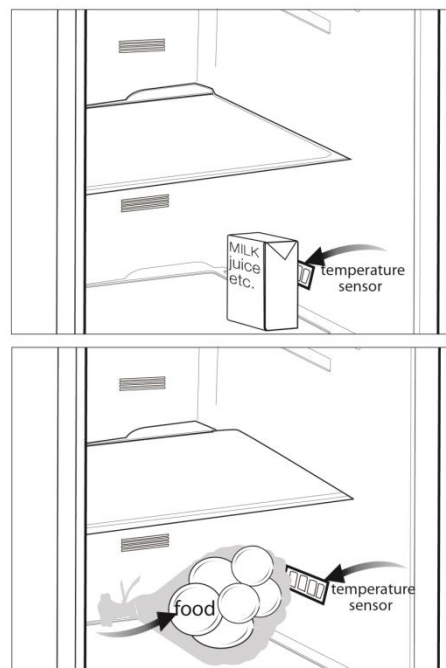

## 6 Hooldus ja puhastamine

- ⚠ Ärge kunagi kasutage puhastamiseks bensiini, benseeni või muid sarnaseid aineid.
- ⚠ Soovitame seadme enne puhastamist vooluvõrgust eemaldada.
- ⚠ Ärge kunagi kasutage puhastamiseks teravat abrasiivset abivahendit, seepi, puhastusainet, lahust või vaha.
- ℹ Puhastage jahutuskambrit leige veega ning kuivatage see.
- ℹ Kasutage külmiku sisemuse puhastamiseks lappi, mida on niisutatud poole teelusikatäie söögisooda ja poole liitri vee lahuses, seejärel pühkige kamber kuivaks.
- ⚠ Jälgige, et vett ei satuks lambikorpusesse ja teistesse elektriosadesse.
- ⚠ Kui te ei plaani külmikut pikka aega kasutada, eemaldage elektrijuhe vooluvõrgust, võtke toit välja, puhastage kamber ja jätke uks paakile.
- ℹ Kontrollige korrapäraselt uksetihendeid veendumaks, et need on puhtad ja toiduosakestest vabad.
- ⚠ Ukseriulite eemaldamiseks tühjendage need ja seejärel lükake riul ülespoole pesast välja.

⚠ Ärge kasutage seadme välispindade ja kroomitud osade puhastamiseks kloori sisaldavat vett ega puhastusaineid. Kloor põhjustab metallpindade korrodeerumist.

### Plastpindade kaitse

ℹ Ärge pange õlisid või õlis küpsetatud toitu külmikusse lahtistes nõudes, kuna need kahjustavad külmiku plastpindasid. Kui plastpindadele satub õli, puhastage ja loputage vastavat osa kohe sooja veega.

## 7 Probleemide lahendamine

Palun vaadake see nimekiri enne läbi, kui teenindusse helistate. Nii säästate aega ja raha. See nimekiri sisaldab sagedasemaid kaebusi, mis ei ole põhjustatud tootmis- ega materjalidefektidest. Mõned siinkirjeldatud funktsioonid võivad teie tootel puududa.

### **Külmik ei tööta.**

- Pistik ei ole korralikult pistikupesas. >>>Pange pistik korralikult pistikupesasse.
- Külmikuga kasutatava pesa kaitse või peakaitse võib olla läbi põlenud >>>Kontrollige kaitset.

### **Kondensvesi külmutuskambri külgeinal. (MULTIZONE, COOL CONTROL ja FLEXI ZONE).**

- Ruum on väga külm. >>>Ärge paigaldage külmikut ruumidesse, mille temperatuur on alla 10°C.
- Ust on sageli avatud. >>>Ärge avage ja sulgege külmiku ust liiga sageli.
- Ruum on väga niiske. >>>Ärge paigaldage külmikut väga niisketesse ruumidesse
- Vedelat toitu hoiustatakse lahtises nõus. >>>Ärge hoiustage vedelat toitu lahtises nõus.
- Ku uks on paakil. >>>Sulgege külmiku uks.
- Termostaat on seadistatud väga madalale temperatuurile. >>>Seadistage termostaat sobivale temperatuurile.

### **Kompressor ei tööta.**

- Kompressori kaitsetermostaat lülitub välja ootamatute volukatkestuste või kiirete sisse-välja lülituste korral, kuna külmutusaine rõhk külmiku jahutussüsteemis ei ole veel tasakaalustunud. Külmik hakkab uuesti tööle umbes kuue minuti pärast. Kui külmik selle aja möödumisel tööle ei hakka, pöörduge teenindusse.
- Külmik on sulatustsüklis. >>>See on täisautomaatse sulatusega külmiku korral tavaline. Sulatustsüklil toimub perioodiliselt.
- Külmik ei ole pistikupesasse ühendatud. >>>Veenduge, et pistik on kindlalt seinakontakti sisestatud.
- Temperatuuri seadistamine ei ole tehtud õigesti. >>>Valige sobivad temperatuuriväärtused.
- Toimius volukatkestus. >>>Kui elektriühendus taastub, hakkab külmik uuesti tavapärasel moel tööle.

### **Töömüra suureneb, kui külmik töötab.**

- Külmiku tööjõudlus võib muutuda olenevalt ümbritsevast temperatuurist. See on normaalne ning tegu ei ole rikkega.

### **Külmik töötab sagedasti või pikka aega.**

- Teie uus seade võib olla laiem kui eelmine. Suured külmikud töötavad pikemat aega järjest.
- Ruumi temperatuur võib olla liiga kõrge. >>>On normaalne, et soojas ruumis töötab seade kauem.
- Külmik võib olla hiljuti vooluvõrku ühendatud või toitu täis laaditud.
- >>> Kui külmik on hiljuti vooluvõrku ühendatud või toitu täis laaditud, võtab seadistatud temperatuuri saavutamine rohkem aega. See on täiesti normaalne.
- Külmikusse võib olla hiljuti pandud suur kogus kuuma toitu. >>> Ärge pange külmikusse kuuma toitu.
- Uksi on sageli avatud või on need paakil olnud. >>>Külmikusse sisenenud soe õhk põhjustab külmiku pikema tööperioodi. Ärge avage uksi liiga sageli.
- Külmutus- või jahutuskambri uks võib olla paokile jäetud. >>>Kontrollige, kas ukсед on korralikult kinni.
- Külmik on seatud väga madalale temperatuurile. >>>Seadke külmik kõrgemale temperatuurile ja oodake, kuni see saavutatakse.
- Külmiku või sügavkülmiku uksetihend võib olla määrdunud, kulunud, katki või lahti.
- >>> Puhastage tihend ära või vahetage see välja. Kahjustatud/katkine tihend sunnib külmikut töötama kauem aega järjest, et hoida ettenähtud temperatuuri.

### **Külmutuskambri temperatuur on väga madal, samas kui jahutuskambri temperatuur on piisav.**

- Sügavkülmik on seatud väga madalale temperatuurile. >>>Seadke külmutuskamber soojemale temperatuurile ja kontrollige uuesti.

### **Jahutuskambri temperatuur on väga madal, samas kui külmutuskambri temperatuur on piisav.**

- Külmiku temperatuur on seatud väga madalale temperatuurile. >>>Seadke jahutuskamber soojemale temperatuurile ja kontrollige uuesti.

### **Jahutuskambri sahtlites hoitav toit on jäätunud.**

- Külmiku temperatuur on seatud väga madalale temperatuurile. >>>Seadke jahutuskamber soojemale temperatuurile ja kontrollige uuesti.

### **Temperatuur jahutus- või külmutuskambris on väga kõrge.**

- Jahutuskambri temperatuur on seadistatud väga kõrgele. >>>Jahutuskambri seadistus mõjutab ka külmutuskambri temperatuuri. Muutke jahutuskambri või külmutuskambri temperatuuri, kuni see saavutab piisava taseme.
  - Uksi on liiga tihti avatud või on need pikaks ajaks paokile jäetud. >>>Ärge avage uksi liiga sageli.
  - Uks on paakil. >>>Pange uks kinni.
  - Külmik on hiljuti vooluvõrku ühendatud või toitu täis laaditud. >>>See on normaalne.
- Kui külmik on hiljuti vooluvõrku ühendatud või toitu täis laaditud, võtab seadistatud temperatuuri saavutamine rohkem aega.
- Külmikusse võib olla hiljuti pandud suur kogus kuuma toitu. >>> Ärge pange külmikusse kuuma toitu.



<b>Vibratsioon või müra.</b>
<ul style="list-style-type: none"> <li>• Põrand ei ole tasane või tugev. &gt;&gt;&gt;Lükake külmikut ettevaatlikult ja kui see kõigub, kohandage jalgu ja seadke see tasakaalu. Samuti veenduge, et põrand oleks tasane ja peab külmiku raskusele vastu.</li> <li>• Müra võivad teha külmiku peale pandud asjad. &gt;&gt;&gt;Võtke asjad külmiku pealt ära.</li> </ul>
<b>Külmikust on kuulda vedeliku voolamise, pihustamise vmt häält.</b>
<ul style="list-style-type: none"> <li>• Külmiku tööpõhimõtte juurde kuulub vedeliku ja gaasi liikumine. See on normaalne ning tegu ei ole rikkega.</li> </ul>
<b>Külmikust kostub viilet.</b>
<ul style="list-style-type: none"> <li>• Külmiku jahutamiseks kasutatakse ventilaatoreid. See on normaalne ning tegu ei ole rikkega.</li> </ul>
<b>Kondensvesi külmiku siseseintel.</b>
<ul style="list-style-type: none"> <li>• Kuum ja niiske ilm suurendab jäätumist ja kondensatsiooni. See on normaalne ning tegu ei ole rikkega.</li> <li>• Uksi on liiga tihti avatud või on need pikaks ajaks praokile jäetud. &gt;&gt;&gt;Ärge avage uksi liiga sageli. Uksed on lahti, sulgege need.</li> <li>• Uks on praakil. &gt;&gt;&gt;Pange uks kinni.</li> </ul>
<b>Külmiku välisküljele või uste vahele tekib niiskus.</b>
<ul style="list-style-type: none"> <li>• Õhuniiskuse tase võib olla kõrge. See on niiske ilmaga täiesti normaalne. Kui niiskust on vähem, kaob ka kondensatsioon.</li> </ul>
<b>Külmikus on ebameeldiv lõhn.</b>
<ul style="list-style-type: none"> <li>• Tavapärane puhastus on tegemata. &gt;&gt;&gt;Puhastage külmiku sisemust korrapäraselt käsna, leige vee või soodaveega.</li> <li>• Lõhna võivad põhjustada ka mõned nõud või pakkematerjalid. &gt;&gt;&gt;Kasutage muud nõu või teist marki pakkematerjali.</li> <li>• Külmikusse pandud toit ei ole suletud nõudes. &gt;&gt;&gt;Hoidke toitu suletud nõudes. Katmata nõudest lenduvad mikroorganismid võivad põhjustada ebameeldivat lõhna.</li> <li>• Visake minema toit, mis on riknenud või mille "parim enne" kuupäev on möödas.</li> </ul>
<b>Uks ei sulgu.</b>
<ul style="list-style-type: none"> <li>• Toidupakendid takistavad ukse sulgemist. &gt;&gt;&gt;Kohendage ukse sulgemist takistavate pakendite asendit.</li> <li>• Külmik ei paikne põrandal täiesti vertikaalselt. &gt;&gt;&gt;Kohandage jalgu ja seadke külmik tasakaalu.</li> <li>• Põrand ei ole tasane või tugev. &gt;&gt;&gt;Veenduge, et põrand on tasane ja peab külmiku raskusele vastu.</li> </ul>
<b>Köögiviljasahtlid on kinni kiilunud.</b>
<ul style="list-style-type: none"> <li>• Toit võib puutuda vastu sahtli lage. &gt;&gt;&gt;Paigutage toit sahtlis ümber.</li> </ul>

## **Pirmiausiai perskaitykite šią naudojimo instrukciją!**

Gerbiamas pirkėjas,

Mes tikimės, kad mūsų gaminys, kuris buvo sukurtas moderniose gamyklose ir kruopščiai patikrintas pagal griežtus kokybės kontrolės reikalavimus, veiksmingai ir ilgai jums tarnaus.

Prieš pradėdami naudoti šį gaminį, perskaitykite šią instrukciją ir išsaugokite ją, kad galėtumėte ja pasinaudoti ateityje. Jeigu atiduotumėte šį gaminį kam nors kitam, kartu atiduokite ir šią naudojimo instrukciją.

## **Naudojimo instrukcija padės jums greitai ir saugiai naudoti šį gaminį.**

- Prieš sumontuodami ir pradėdami naudoti šį gaminį, perskaitykite šį vadovą.
- Būtinai perskaitykite saugos instrukciją.
- Laikykite šį vadovą lengvai pasiekiamoje vietoje, nes juo dar gali tekti pasinaudoti.
- Perskaitykite su šiuo gaminiu pateiktus dokumentus.

Atsiminkite, kad ši naudojimo instrukcija taip pat gali būti taikytina keletui kitų modelių. Šioje instrukcijoje nurodyta, kuo skiriasi įvairūs modeliai.

## **Simbolių paaiškinimas**

### **Šiame vartotojo vadove naudojami šie simboliai:**

 Svarbi informacija arba naudingi patarimai.

 Įspėjimai apie pavojingas situacijas, keliančias pavojų gyvybei ir turtui.

 Įspėjimai apie elektros įtampą.



### ***DĖMESIO!***

Kad užtikrintumėte normalų jūsų šaldytuvo veikimą, kuris naudoja draugišką aplinkai šaldymo agentą R600a (užsidega tik tam tikromis sąlygomis) jūs privalote laikytis šių nurodymų:

- leiskite laisvai cirkuliuoti orui aplink prietaisą;
- nenaudokite jokių kitų priemonių, norėdami atitirpinti šaldytuvą ar šaldiklį, naudokite tik tas, kurias rekomenduoja gamintojas;
- nekeiskite šaldytuvo elektros grandinės;
- nenaudokite elektros prietaisų šaldytuvo viduje.

<b>1 Jūsų šaldytuvas</b>	<b>3</b>	<b>4 Pasiruošimas</b>	<b>10</b>
<b>2 Svarbūs įspėjimai dėl saugos</b>	<b>4</b>	<b>5 Šaldytuvo naudojimas</b>	<b>11</b>
Numatytoji naudojimo paskirtis .....	4	Valdymo skydelis.....	11
Bendros saugos taisyklės.....	4	Durelių perstatymas .....	12
Gaminams su vandens dalytuvu .....	6	Šviežių maisto produktų užšaldymas..	13
Apsauga nuo vaikų.....	6	Dvigubo aušinimo sistema: .....	13
WEEE Reglamento ir senų gaminių		Užšaldytų maisto produktų saugojimo	
išmetimo taisyklių atitiktis .....	6	rekomendacijos .....	14
Informacija apie pakuotę .....	7	Atitirpinimas .....	14
HCA įspėjimas .....	7	Maisto produktų sudėjimas .....	14
Kaip taupyti elektros energiją .....	7	Informacija apie gilų užšaldymą .....	15
<b>3 Įrengimas</b>	<b>8</b>	Patarimai, kaip naudoti šviežio maisto	
Į ką reikia atkreipti dėmesį vežant		skyrių .....	15
šaldytuvą .....	8	<b>6 Techninė priežiūra ir valymas</b>	<b>16</b>
Prieš įjungdami šaldytuvą, .....	8	Plastikinių paviršių apsauga .....	16
Elektros prijungimas .....	8	<b>7 Trikčių šalinimas</b>	<b>17</b>
Pakuotės išmetimas .....	9		
Seno šaldytuvo išmetimas .....	9		
Pastatymas ir įrengimas .....	9		
Apšvietimo lempučių pakeitimas .....	9		
Kojelių reguliavimas.....	9		

# 1 Šaldytuvas

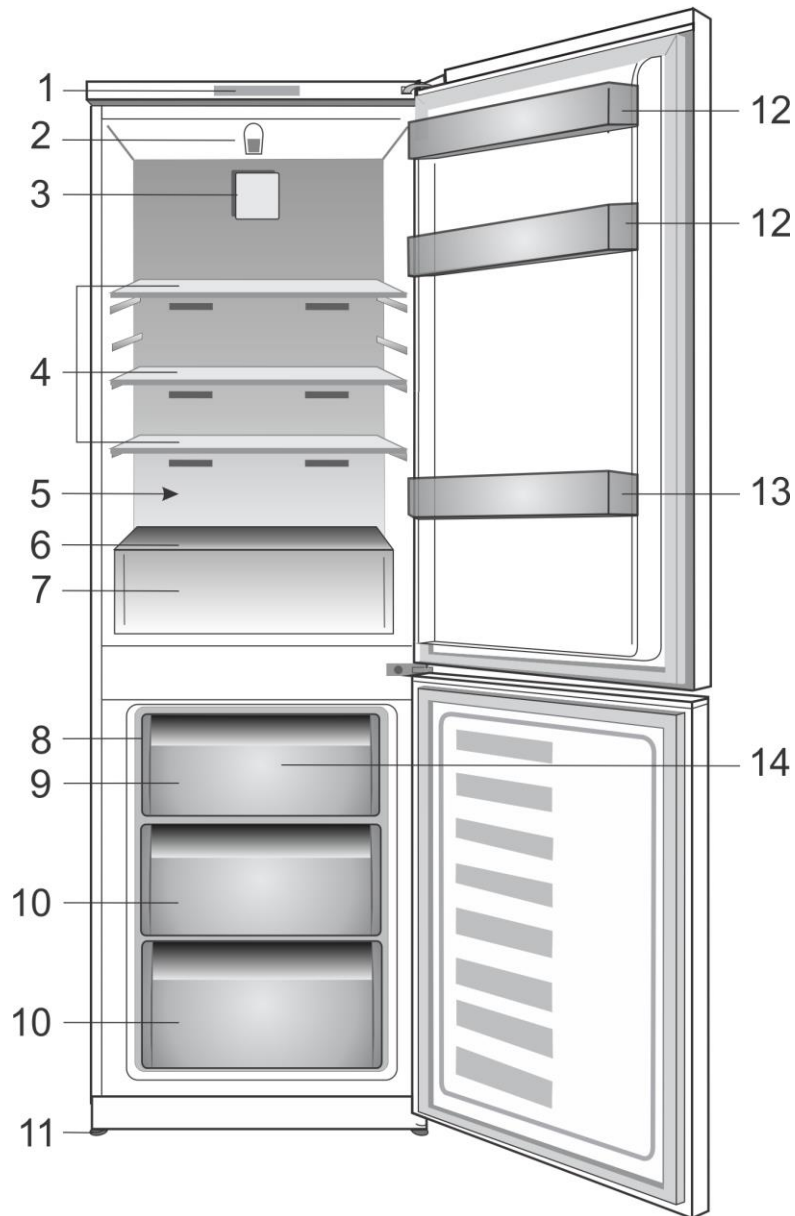

- |   |  |
|---|--|
| 1. Valdymo skydelis                               | 9. Greito užšaldymo skyrius                        |
| 2. Vidaus apšvietimo lemputė                      | 10. Skyriai užšaldytiems maisto produktams laikyti |
| 3. Šviežių maisto produktų šaldymo ventiliatorius | 11. Reguliuojama priekinė kojelė                   |
| 4. Pritaikomos šaldytuvo lentynos                 | 12. Lentynos                                       |
| 5. 0° Zone  | 13. Lentynos buteliams                             |
| 6. Stiklinis dangtis                              | 14. Šaldiklio ventiliatorius                       |
| 7. Uždengiamos dėžutės salotoms                   |  |
| 8. Ledo surinkimo lentyna                         |  |

**i** Šiame eksploatavimo vadove pateikti paveikslėliai yra orientacinio pobūdžio; gali būti, kad jie tiksliai nevaizduoja jūsų turimo gaminio. Jei jūsų turimame gaminyje nėra aprašomų dalių, tai reiškia, jog tai taikoma kitiems modeliams.

## 2 Svarbūs įspėjimai dėl saugos

Prašome atidžiai perskaityti toliau pateiktą informaciją. Nepaisant šios informacijos, galima susižaloti arba padaryti žalos turtui. Tuomet nebegalios jokia garantija ir gamintojo įsipareigojimai.

Originalios atsarginės dalys tiekiamos 10 metų nuo gaminio įsigijimo dienos.

### Numatytoji naudojimo paskirtis

- Šis gaminys skirtas naudoti atalpose ir uždaroje vietoje, pavyzdžiui, namuose;
- uždaroje darbo aplinkoje, pavyzdžiui, parduotuvėse ir biuruose;
- uždaroje apgyvendinimo vietoje, pavyzdžiui, ūkininkų gyvenamuosiuose namuose, viešbučiuose, pensionuose.
- Nenaudokite jo lauke.

### Bendri saugos reikalavimai

- Kai šį gaminį norėsite išmesti arba atiduoti į metalo laužą, rekomenduojama pasikonsultuoti su įgaliotomis tarnybomis ir institucijomis, kad sužinotumėte reikiamą informaciją.
- Jei kyla klausimų apie šaldytuvą arba atsiranda problemų, pasikonsultuokite su įgaliotais aptarnavimo specialistais. Šaldytuvo neardykite ir niekam neleiskite to daryti; tai galima daryti tik apie tai pranešus įgaliotiems aptarnavimo specialistams.
- Gaminiams su šaldiklio kamera; Ledų ir ledo kubelių nevalgykite vos juos išėmę į šaldiklio kameros! (Galite nušalti gerklę.)

- Gaminiams su šaldiklio kamera; Į šaldiklio kamerą nedėkite butelių ir skardinių su gėrimais. Antraip jie gali sprogti.
- Užšaldytų maisto produktų nelieskite rankomis – jie gali prilipti prie rankų.
- Prieš valydami arba atšildydami šaldytuvą, atjunkite jį nuo elektros tinklo.
- Šaldytuvui valyti ir šerkšniui šalinti negalima naudoti garų ir garinių valomųjų medžiagų. Garai gali pasiekti elektrines dalis ir sukelti trumpą jungimą arba elektros smūgį.
- Šaldytuvo dalių, pavyzdžiui, nuo spyrio apsaugančios plokštės arba durelių, nenaudokite kaip atramos ar laiptelio.
- Šaldytuvo viduje nenaudokite elektros prietaisų.
- Žiūrėkite, kad grėžimo ar pjovimo įrankiais nepažeistumėte dalių, kuriose cirkuliuoja aušinamasis skystis. Iš pradurtų garintuvo dujų kanalų, vamzdžių ilgintuvų arba paviršiaus dangų ištryškęs aušinamasis skystis gali suerzinti odą ir pažeisti akis.
- Jokiomis medžiagomis neuždenkite ir neužkimškite šaldytuvo ventiliacinių angų.
- Elektrinius prietaisus privalo taisyti tik įgaliotieji asmenys. Jei remontą vykdys nekompetentingi asmenys, naudotojui gali kilti pavojus.

- Įvykus trikdžiai, taip pat techninės priežiūros arba remonto metu šaldytuvui atjunkite elektros maitinimą – arba išsukite atitinkamą saugiklį, arba ištraukite prietaiso laido kištuką.
- Netraukite laikydami už laido – traukite laikydami už kištuko.
- Stiprius alkoholinius gėrimus stipriai užkimškite ir laikykite vertikaliajose padėtyje.
- Šaldytuve niekada nelaikykite flakonų su degiomis ir sprogiomis medžiagomis.
- Norėdami paspartinti atitirpinimo procesą, nenaudokite jokių mechaninių prietaisų ar kitų priemonių, išskyrus gamintojo rekomenduojamas.
- Šis prietaisas nėra skirtas naudoti asmenims (įskaitant vaikus) su fiziniais, jutimo ar protiniais sutrikimais arba asmenims, kurie turi nepakankamai patirties ir žinių naudoti šį prietaisą, nebent juos tinkamai prižiūrėtų (arba nurodytų, kaip naudoti šį prietaisą) už jų saugą atsakingas asmuo.
- Nenaudokite sugedusio šaldytuvo. Jeigu dėl ko nors nerimaujate, pasikonsultuokite su techninio aptarnavimo specialistais.
- Šaldytuvo elektros sauga garantuojama tik tuo atveju, jei jūsų name įrengta įžeminimo sistema atitinka standartus.
- Gaminį statyti vietoje, neapsaugotoje nuo lietaus, sniego, saulės ir vėjo, pavojinga elektros saugos požiūriu.
- Jeigu maitinimo kabelis būtų pažeistas, susisieki su įgaliotuoju techninio aptarnavimo centru, kad išvengtumėte pavojaus.
- Įrengimo metu draudžiama šaldytuvo maitinimo laido kištuką įkišti į sieninį lizdą – galite žūti arba patirti rimtą traumą.
- Šis šaldytuvus skirtas tik maisto produktams laikyti. Prietaiso negalima naudoti kitai paskirčiai.
- Etiketė, kurioje nurodomi techniniai gaminio duomenys, pritvirtinta vidinėje kairėje šaldytuvo pusėje.
- Niekada nejunkite šio šaldytuvo į elektros energijos taupymo sistemas; jos gali sugadinti šaldytuvą.
- Jeigu šaldytuve įrengta mėlyna kontrolinė lemputė, nežiūrėkite į mėlyną šviesą pro optinius prietaisus.
- Jeigu naudojate rankiniu būdu valdomą šaldytuvą, nutrūkus elektros tiekimui, prieš vėl jį įjungdami, palaukite bent 5 minutes.
- Atidavus šį gaminį kitiems, naujam gaminio savininkui reikia atiduoti ir šią naudojimo instrukciją.
- Gabendami šaldytuvą, stenkitės nepažeisti maitinimo kabelio. Sulenktas kabelis gali sukelti gaisrą. Ant maitinimo kabelio niekada nestatykite sunkių daiktų.
- Jungdami gaminį į maitinimo tinklą, nelieskite kištuko drėgnomis rankomis.

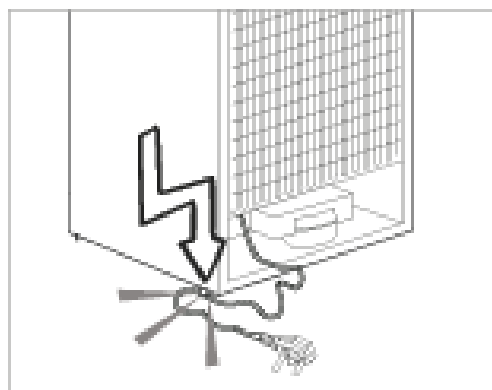

- Nejunkite šaldytuvo, jeigu sieninis lizdas yra atsilaisvinęs.
- Saugumo sumetimais nepukškite vandens tiesiai ant vidinių arba išorinių šio gaminio dalių.

- Nepurškite šalia šaldytuvo degių medžiagų, pavyzdžiui, propano dujų ir pan., nes kyla gaisro ir sprogimo pavojus.
- Nestatykite ant šaldytuvo indų su vandeniu, nes jeigu vanduo išsilies, gali kilti elektros smūgis arba gaisras.
- Neprikraukite į šaldytuvą per daug maisto produktų. Pridėjus per daug maisto produktų, atidarant arba uždarant šaldytuvo duris, jie gali iškristi ir sužeisti.
- Niekada nestatykite ant šaldytuvo daiktų, nes atidarius arba uždarius šaldytuvo dureles, jie gali nukristi.
- Šaldytuve negalima laikyti medžiagų, kurioms saugoti reikia tikslios temperatūros, pavyzdžiui, vakcinų, temperatūrai jautrių vaistų, mokslinių tyrimų medžiagų ir pan.
- Jeigu šaldytuvo ilgai nenaudojate, būtinai atjunkite jį nuo maitinimo tinklo. Dėl galimo maitinimo kabelio pažeidimo gali kilti gaisras.
- Elektros kištuką reikia reguliariai valyti sausu skudurėliu, kitaip gali kilti gaisras.
- Jeigu reguliuojamos kojelės netvirtai remsis į grindis, šaldytuvą gali judėti. Pereguliuokite reguliuojamas kojeles, kad jos tinkamai remtųsi į grindis ir šaldytuvą nejudėtų.
- Nešdami šaldytuvą, nelaikykite jo už durų rankenos. Kitaip ji gali nulūžti.
- Jeigu šį gaminį reikia statyti prie kito šaldytuvo arba šaldiklio, tarp prietaisų būtina palikti bent 8 cm tarpą. Kitaip gretimoms šoninėms sienelėms gali pradėti rasoti.

## Gaminams su vandens dalytuvu;

Slėgis vandentiekio vamzdyje turi būti ne mažesnis nei 1 baras. Slėgis vandentiekio vamzdyje turi būti ne didesnis nei 8 barai.

- Naudokite tik geriamąjį vandenį.

## Apsauga nuo vaikų

- Jeigu durelės rakinamos spyna, laikykite raktą vaikams nepasiekiamoje vietoje.
- Privaloma prižiūrėti mažus vaikus, kad jie nežaistų su šiuo buitiniu prietaisu.

## WEEE Reglamento ir senų gaminių išmetimo taisyklių atitiktis



Ant prietaiso arba pakuotės esantis simbolis nurodo, kad su šiuo prietaisu negalima elgtis kaip su buitėmis šiukšlėmis. Jį reikia atiduoti į atitinkamą surinkimo punktą, kuriame elektros ir elektronikos prietaisai būtų perdirbtas. Tinkamai išmesdami šį gaminį, prisidėsite prie apsaugos nuo galimo neigiamo poveikio aplinkai ir žmonių sveikatai, kuris gali būti padarytas šį gaminį netinkamai išmetant. Dėl išsamesnės informacijos apie šio gaminio perdirbimą, prašom kreiptis į savo miesto valdžios instituciją, buitinių atliekų išvežimo tarnybą arba parduotuvę, kurioje pirkote šį prietaisą.

## Informacija apie pakuotę

Šio gaminio pakavimo medžiagos pagamintos iš pakartotinai panaudojamų medžiagų, atsižvelgiant į mūsų nacionalinius aplinkosaugos reglamentus. Neišmeskite pakavimo medžiagų kartu su kitomis buitinėmis atliekomis arba kitomis šiukšlėmis. Išmeskite pakavimo medžiagas į tam skirtą vietos atliekų surinkimo punktą.

### Nepamirškite...

Visų medžiagų perdirbimas turi didelės įtakos tausojant gamtos ir mūsų šalies išteklius.

Jei pakavimo medžiagas norite atiduoti perdirbti, kreipkitės į aplinkosaugos institucijas arba vietos valdžios įstaigas, kur jums bus suteikta daugiau informacijos.

## HCA įspėjimas

### Jeigu gaminyje įrengta aušinimo sistema, kurioje naudojama

#### R600a:

Šios dujos lengvai užsiliepsnoja. Todėl būkite atsargūs, kad eksploataavimo ir transportavimo metu nepažeistumėte aušinimo sistemos ir vamzdžių.

Pažeidimo atveju, saugokite gaminį nuo galimų liepsnos šaltinių, nuo kurių gaminys galėtų užsidegti, ir vėdinkite patalpą, kurioje stovi šis prietaisas.

Gaminyje naudojamų dujų rūšis nurodyta techninių gaminio duomenų etiketėje, kuri yra pritvirtinta vidinėje kairėje šaldytuvo pusėje.

Niekuomet nedeginkite šio gaminio.

## Kaip taupyti elektros energiją

- Nelaikykite šaldytuvo durelių atidarytų ilgą laiką.  
Į šaldytuvą nedėkite karšto maisto arba gėrimų.
- Į šaldytuvą nedėkite pernelyg daug maisto produktų, kad nebūtų kliudoma viduje cirkuliuoti orui.
- Šaldytuvo nestatykite vietoje, kur šviečia tiesioginiai saulės spinduliai arba arti šilumą skleidžiančių prietaisų, pavyzdžiui, orkaičių, indaplovių arba radiatorių. Šaldytuvą statykite bent 30 cm atstumu nuo šilumos šaltinių ir bent 5 cm atstumu nuo elektrinių viryklių.
- Maisto produktus laikykite uždaruose induose.
- Gaminiuose su šaldymo kamera; išėmę šaldiklio lentyną arba stalčių, šaldiklio kameroje galite laikyti maksimalų produktų kiekį. Paskelbtosios šaldytuvo energijos sąnaudos nustatytos išėmus šaldiklio kameros lentyną arba ištraukus stalčių ir sudėjus maksimalų leistiną produktų kiekį. Ant lentynos arba stalčiuje galima saugiai laikyti užšaldyti skirtus produktus, atsižvelgiant į jų formą ir dydį.
- Atšildant šaldytus maisto produktus šaldytuvo skyriuje, bus ir taupoma energija, ir išsaugoma maisto kokybė.



### 3 Įrengimas

⚠ Nesivadovaujant šioje naudojimo instrukcijoje pateikta informacija, gamintojas nepriima atsakomybės už jokią patirtą žalą.

#### Į ką reikia atsižvelgti vežant šį šaldytuvą

1. Šaldytuvas privalo būti atjungtas nuo elektros tinklo. Prieš vežant šaldytuvą, jis turi būti ištuštintas ir išvalytas.
2. Prieš šaldytuvą supakuojant, jame esančias lentynas, papildomas dalis, daržovių stalčius ir kt. būtina pritvirtinti lipnia juosta, kad šios dalys nesikratytų. Pakuotės medžiagas būtina sutvirtinti storomis juostomis ir tvirtomis virvėmis; būtina paisyti ant pakuotės pateiktų transportavimo instrukcijų.
3. Originalias pakuotės medžiagas ir pustpalstį derėtų saugoti ateičiai, jei šaldytuvą prireiktų transportuoti arba perkelti.

#### Prieš įjungdami šaldytuvą

Prieš pradėdami naudoti šį šaldytuvą, patikrinkite toliau nurodytus dalykus:

1. Sumontuokite 2 plastikinius pleištus, kaip pavaizduota toliau. Plastikiniai pleištai skirti tarpui tarp šaldytuvo ir sienos sudaryti, kad būtų užtikrinta tinkama oro cirkuliacija. (Paveikslėlis tėra pavyzdys: Jūsų gaminys gali nuo jo skirtis.)

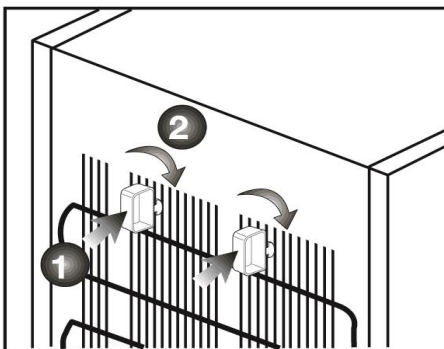

2. Vidų valykite vadovaudamiesi nurodymais, pateiktais skyriuje „Techninė priežiūra ir valymas“.
3. Įjunkite šaldytuvo kištuką į elektros lizdą. Atidarius šaldytuvo dureles, užsidega vidinio apšvietimo lemputė.
4. Įsijungus kompresoriui, bus girdimas garsas. Ar kompresorius veikia, ar ne, šaldytuvo sistemoje hermetiškai uždarytas skystis ir dujos taip pat gali kelti silpnus garsus – tai visiškai normalu.
5. Priekiniai šaldytuvo kraštai gali įšilti. Tai normalu. Šios vietos turi būti šiltos tam, kad nesusidarytų kondensacija.

#### Elektros prijungimas

Prijunkite gaminį prie įžeminto lizdo su tinkamos kategorijos saugikliu. Svarbu

Elektros prijungimą būtina atlikti atsižvelgiant į savo šalies reglamentus.

- Atlikus elektros instaliaciją, elektros kištukas turi būti lengvai pasiekiamas.
- Šaldytuvo elektros sauga garantuojama tik tuo atveju, jei jūsų name įrengta įžeminimo sistema atitinka standartus.
- Gaminio kairėje vidinėje pusėje esančioje etiketėje nurodyta įtampa privo atitikti Jūsų namų elektros tinklo įtampą.
- **Prijungimui negalima naudoti ilginimo laidų ir skirstytuvų.**

⚠ Pažeistą maitinimo laidą privalo pakeisti kvalifikuotas elektrikas.

⚠ Negalima naudoti buitinio prietaiso, kol nebus pataisytas jo laidas! Kyla elektros smūgio pavojus!

## Pakuotės išmetimas

Pakavimo medžiagos gali kelti pavojų vaikams. Laikykite pakavimo medžiagas vaikams nepasiekiamoje vietoje arba išmeskite jas, išrūšiuodami pagal atliekų rūšiavimo nurodymus, pateiktus vietos valdžios įstaigų. Neišmeskite kartu su įprastomis buitinėmis atliekomis – atiduokite į vietos valdžios įstaigų įrengtus pakuočių surinkimo punktus.

Šaldytuvo pakavimo medžiagos yra pagamintos iš pakartotinai panaudojamų medžiagų.

## Seno šaldytuvo išmetimas

Seną šaldytuvą išmeskite taip, kad nebūtų daroma žala aplinkai.

- Kaip išmesti šį šaldytuvą, galite sužinoti iš savo įgaliotojo pardavimo atstovo arba savo savivaldybės atliekų surinkimo punkte.

Prieš išmesdami šaldytuvą, nupjaukite elektros kištuką ir, jei durys turi kokių nors užraktų, sugadinkite juos, kad nekiltų pavojų vaikams.

## Pastatymas ir instaliacija

⚠ Jei patalpos, kurioje bus įrengiamas šaldytuvas, įėjimas nėra pakankamai platus, kad pro jį būtų galima įnešti šaldytuvą, iškvieskite įgaliotus aptarnavimo darbuotojus, kad jie nuimtų šaldytuvo dureles ir jį pro įėjimą įneštų šonu.

1. Šaldytuvą įrenkite tokioje vietoje, kur jį būtų lengva eksploatuoti.
2. Šaldytuvą statykite atokiai nuo šilumos šaltinių, drėgnų vietų ir tiesioginių saulės spindulių.

4. Tam, kad šaldytuvus efektyviai veiktų, aplink jį turi būti tinkama oro ventiliacija. Jei šaldytuvą reikia statyti sienos nišoje, nuo šaldytuvo iki lubų ir iki sienų turi būti mažiausiai 5 cm tarpas. Nestatykite savo gaminio ant tokių medžiagų kaip kilimėliai ar kiliminė danga.
5. Tam, kad nekiltų vibracija, šaldytuvą statykite ant lygaus grindų paviršiaus.

## Apšvietimo lempučių pakeitimas

Jei reikia pakeisti šaldytuvo apšvietimo lempuotę/šviesos diodą, kreipkitės į artimiausią įgaliotąjį techninės priežiūros centrą.

Šajā ierīcē izmantotā lampa nav piemērota istabu apgaismojumam. Šīs lampas mērķis ir padarīt pārtikas produktu ievietošanu ledusskapī/saldētavā drošu un ērtu. Šajā ierīcē izmantotajām lampām ir jāspēj funkcionēt ekstrēmās fiziskos apstākļos, piemēram, temperatūrā, kas nepārsniedz -20°C.

## Kojeliu reguliavimas

Jei šaldytuvus stovi nelygiai; jį galite išlyginti sukdam priekines kojeles, kaip pavaizduota toliau esančiame paveikslėlyje. Kampas, kurioje yra kojelė, nuleidžiamas kojelę sukant juodos rodyklės kryptimi ir pakeliamas kojelę sukant priešinga kryptimi. Šį darbą atlikti bus lengviau, jei ką nors pasikviesite į pagalbą, kad šiek tiek kilstelėtų šaldytuvą.

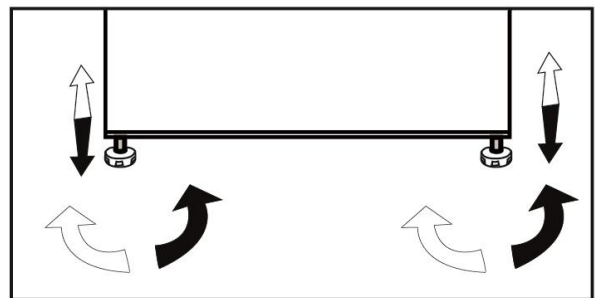

- Šaldytuvą reikia įrengti mažiausiai 30 cm atstumu nuo šilumos šaltinių, pavyzdžiui, viryklės viršaus, orkaitių, centrinio šildymo radiatorių bei viryklių, ir mažiausiai 5 cm atstumu nuo elektrinių orkaitių; nestatykite jo tiesioginiuose saulės spinduliuose.
- Patalpos, kur įrengiamas šaldytuvas, aplinkos temperatūra turi būti ne žemesnė negu 10°C. Šaldytuvo nerekomenduojama eksploatuoti esant žemesnei temperatūrai, nes jo veikimo efektyvumas taps prastesnis.
- Rūpinkitės šaldytuvo vidaus švara.
- Jei du šaldytuvai įrengiami vienas šalia kito, tarp jų turi būti mažiausiai 2 cm atstumas.
- Šaldytuvą pradėję eksploatuoti pirmą kartą, pirmąsias šešias valandas prašom paisyti tokių instrukcijų:
  - Nedarinėkite dažnai durelių.
  - Šiuo periodu šaldytuve turi nebūti maisto produktų.
  - Neišjunkite šaldytuvo iš maitinimo tinklo. Jei nutrūktų elektros tiekimas, žr. skyriuje „Kokių veiksmų imtis prieš iškviečiant įgaliotus aptarnavimo specialistus“ pateiktus įspėjimus.
- Originalias pakuotės medžiagas ir pustpalstį derėtų saugoti ateičiai, jei šaldytuvą prireiktų transportuoti arba perkelti.

## 5 Šaldytuvo naudojimas

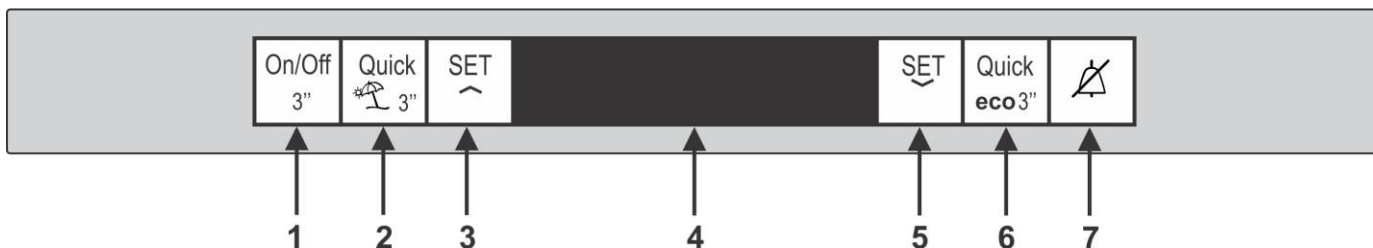

### Indikatorių skydelis

Indikatorių skydelyje galite nustatyti temperatūrą ir valdyti kitas, su gaminiu susijusias, funkcijas.

#### 1. ĮJUNGIMO / IŠJUNGIMO

**MYGTUKAS** 

Nuspaudę ir palaikę šį mygtuką 3 sekundes, išjungti šaldytuvą, dar kartą nuspaudę ir palaikę 3 sekundes, įjungsite šaldytuvą.

#### 2. SPARČIOJO ŠALDYMO

**MYGTUKAS** 

Tai „Quick Fridge“ funkcijos mygtukas. Šią funkciją galima naudoti įdėjus į šaldytuvo skyrių maistą, kurį reikia greitai atšaldyti. Nuspaudus ir palaikius 3 sekundes, šaldytuvus persijungia į atostogų režimą. Kai aktyvi atostogų funkcija, šaldytuvo skyriaus temperatūros indikatoriuje rodoma „- -“ ir šaldytuvo skyrius aktyviai nešaldomas.

#### 3. ŠALDYMO NUSTATYMO

**MYGTUKAS** 

Šiuo mygtuku galite pasirinkti palaipsniui keisti šaldytuvo skyriaus temperatūrą nuo mažiausios iki didžiausios.

#### 4. SKYSTŪJŲ KRISTALŲ EKRANAS



#### 5. ŠALDIKLIO NUSTATYMO MYGTUKAS



Šiuo mygtuku galite pasirinkti palaipsniui keisti šaldiklio skyriaus temperatūrą nuo mažiausios iki didžiausios.

#### 6. SPARČIOJO UŽŠALDYMO

**MYGTUKAS** 

Tai mygtukas „Quick Freeze“ funkcijos, kuri skirta naudoti įdėjus į šaldiklio skyrių šviežią maistą, skirtą laikyti. Nuspaudus ir palaikius 3 sekundes, šaldytuvus persijungia į ekonominį režimą. Ekonomiškiausiu režimu šaldytuvus pradės veikti mažiausiai po 6 valandų ir, kai funkcija bus aktyvi, įsijungs ekonomiško naudojimo indikatorius.

#### 7. ALIARMO IŠJUNGIMO MYGTUKAS



Elektros energijos trikties / aukštos temperatūros aliarmo atveju, patikrinę šaldiklio skyriuje esantį maistą, paspauskite aliarmo išjungimo mygtuką, kad pašalintumėte įspėjimą.

**i** \*Pasirinktinai: Šioje naudojimo instrukcijoje pateikti skaičiai yra apytiksliai ir gali ne visiškai atitikti jūsų gaminį. Jei su gaminiu negavote tam tikrų dalių, informacija gali būti susijusi su kitais modeliais.

## Durelių perstatymas

Veiksmus atlikite eilės tvarka

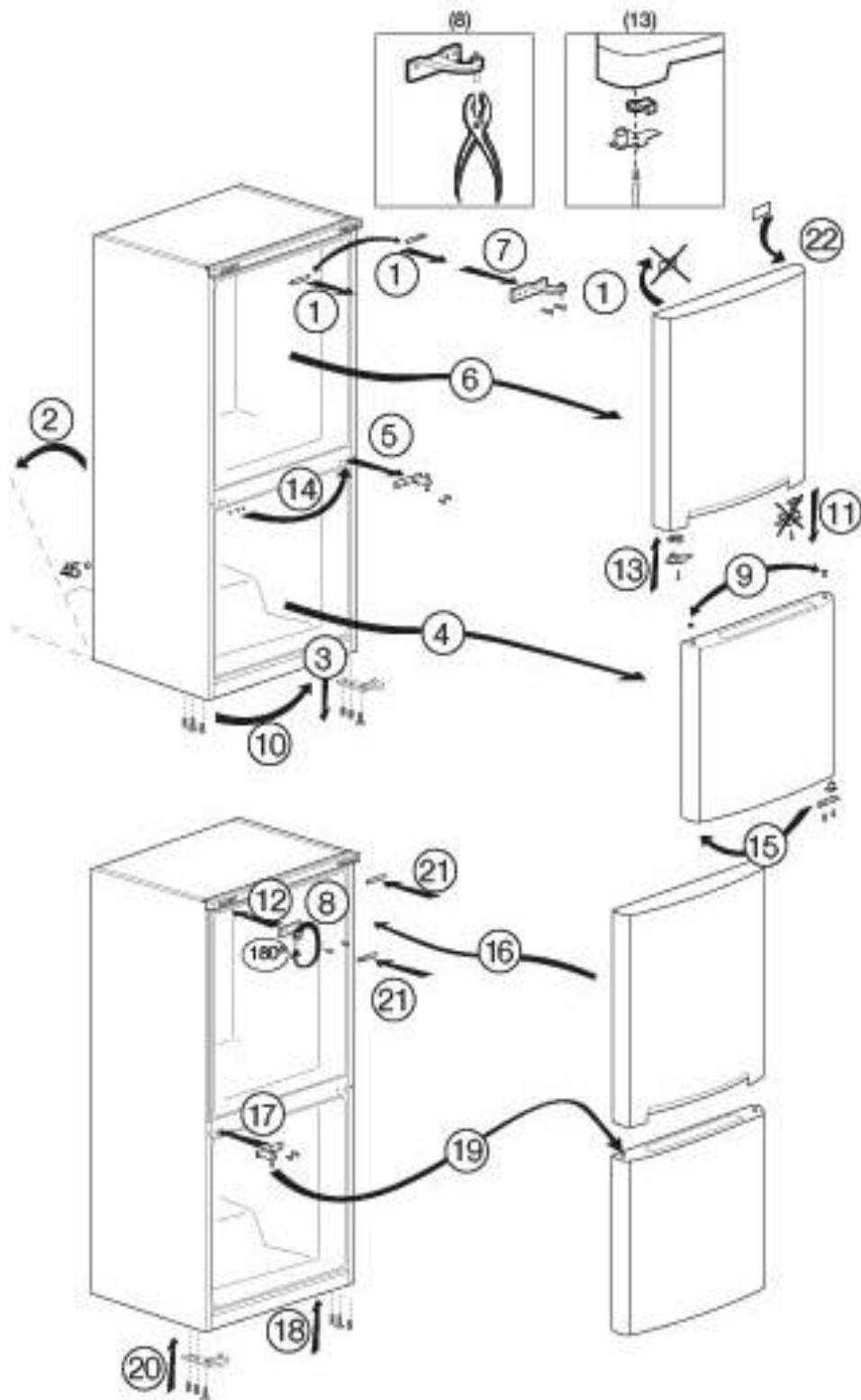

## Šviežių maisto produktų užšaldymas

- Prieš dedant maisto produktus į šaldytuvą, rekomenduojama juos suvynioti arba uždengti.
  - Prieš dedant karštą maistą į šaldytuvą, jį reikia atvėsinti iki kambario temperatūros.
  - Maisto produktai, kuriuos norite užšaldyti, turi būti švieži ir geros kokybės.
  - Maisto produktus reikia padalyti porcijomis atsižvelgiant į šeimos suvartojimo per dieną normą arba valgio normą.
  - Maisto produktus būtina supakuoti į oro nepraleidžiančius paketus, kad jie neišdžiūtų, net jei jie bus laikomi trumpą laiką.
  - Pakavimo medžiagos turi būti atsparios šalčiui, drėgmei, nepraleisti oro. Maisto pakavimo medžiagos turi būti privalo būti pakankamai storos ir tvirtos. Antraip, jeigu pakuotė bus pradurta, maistas peršals ir sukietės. Norint saugiai laikyti maistą, svarbu, kad pakuotė būtų sandariai uždaryta.
  - Užšaldytus maisto produktus atšildžius, juos reikia iš karto suvartoti; jų negalima užšaldyti pakartotinai.
  - Įdėjus šiltą maistą į šaldiklio kamerą, šaldymo sistema nepertraukiamai veikia tol, kol maistas visiškai užšaldomas.
  - Norėdami pasiekti geriausių rezultatų, laikykitės šių instrukcijų.
1. Vienu metu neužšaldykite pernelyg didelio maisto kiekio. Maisto kokybė geriausiai išsaugojama tada, kai jis yra visas užšaldomas kaip įmanoma greičiau.

2. Ypač svarbu pasirūpinti, kad nesumaišytumėte šviežių ir jau užšaldytų maisto produktų.

3. Įsitinkite, ar žali maisto produktai neliečia pagamintų produktų, esančių šaldytuve.

4. Maksimalų šaldytų maisto produktų kiekį galima sudėti nenaudojant stalčių, esančių šaldiklio kameroje. Šio prietaiso energijos sąnaudos apskaičiuotos visiškai prikrovus šaldiklio kameros lentynas, nenaudojant stalčių.

5. Pradiniam maisto produktų užšaldymui primygtinai rekomenduojama naudoti viršutinę lentyną.

### Dvigubo aušinimo sistema:

Šiame šaldytuve įrengtos dvi atskiros aušinimo sistemos, skirtos atskirai vėsinti šviežių maisto produktų skyrių ir šaldiklio kamerą. Todėl oras šviežių maisto produktų skyriuje ir šaldiklio kameroje nesusimaišo.

Naudojant šias dvi atskiras aušinimo sistemas, maistas yra ataušinamas daug greičiau nei kituose šaldytuvuose. Atskiruose skyriuose esantys kvapai nesusimaišo. Be to, papildomai sutaupoma energijos, nes atšildymas atliekamas atskirai.

Šaldiklio skyriaus nustatymas	Šaldytuvo skyriaus nustatymas	Paaiškinimai
-18°C	4°C	Tai normali rekomenduojama nuostata.
-20, -22 arba -24 °C	4°C	Šias nuostatas rekomenduojama nustatyti tada, kai aplinkos temperatūra viršija 30 °C.
Greitasis užšaldymas	4°C	Šią nuostatą naudokite tada, kai per trumpą laiką norite užšaldyti maisto produktus. Rekomenduojama naudoti mėsos ir žuvų produktams kokybiškai saugoti.
-18°C arba žemesnė	2°C	Šią nuostatą nustatykite, jei manote, kad šaldytuvo skyriuje nepakankamai vėsu, nes aplinkos temperatūra pernelyg aukšta arba todėl, kad pernelyg dažnai atidaromos ir uždaromos durelės.
-18°C arba žemesnė	Greitas šaldymas šaldytuve	Šią nuostatą naudokite tada, kai šaldytuvo skyriuje prikrauta pernelyg daug produktų arba jei norite greitai atšaldyti maisto produktus. Rekomenduojama įjungti greito šaldymo šaldytuve funkciją 4-8 valandas prieš sudedant maistą į šaldytuvą.

## Užšaldytų maisto produktų saugojimo rekomendacijos

- Parduotuvėje įsigytus iš anksto supakuotus užšaldytus maisto produktus reikia laikyti paisant užšaldytų maisto produktų gamintojo instrukcijų, taikomų laikymui užšaldytų maisto produktų laikymo skyriuje.

- Tam, kad būtų išsaugota užšaldytų maisto produktų gamintojo ir maisto produktų pardavėjo užtikrinama aukšta kokybė, reikia atminti tokius dalykus:

1. Nusipirtus paketus į šaldiklį reikia sudėti kuo skubiau.
2. Patikrinkite, ar ant produktų pakuočių užklijuotos etiketės ir nurodyta data.
3. Būtina paisyti į ant pakuotės nurodytą „Suvartoti iki“ arba „Geriausias iki“ datų.

## Atitirpinimas

Šaldiklio kamera atšyla

## Kokius maisto produktus galima

aldiklio skyriaus lentynos	Įvairūs šaldyti maisto produktai, pavyzdžiui, mėsa, žuvis, ledai, daržovės ir kt.
Kiaušinių	Kiaušiniai
Šaldytuvus jutiklio lentynos	Maistas keptuvėse, uždengtose lėkštėse ir uždaruose induose
Šaldytuvo skyriaus durelių lentynos	Nedidelės apimties ir supakuoti maisto produktai bei gėrimai (pavyzdžiui, pienas, <small>cultve ir alus</small> )
Daržovių	Daržovės ir vaisiai
Šviežių produktų atvėsinimo skyrius	Kulinarijos produktai (sūris, sviestas, saliamis ir pan.)

## Informacija apie gilų užšaldymą

Tam, kad maisto produktai būtų geros kokybės, kai jie įdedami į šaldiklį, juos reikia užšaldyti kiek įmanoma greičiau.

TSE (užkrečiamųjų spongiforminių encefalopatijų) normos reikalauja (pagal tam tikras matavimo sąlygas), kad esant 32 °C aplinkos temperatūrai šaldytuvą 4,5 kg maisto produktų sušaldytų iki -18 °C arba žemesnės temperatūros per 24 valandas kiekvienam 100 litrų šaldiklio tūriui.

Maisto produktus laikyti ilgą laiką galima tik tuo atveju, jei temperatūra yra -18 °C arba žemesnė.

Maisto produktai lieka švieži daugelį mėnesių (giliai užšaldyti esant -18 °C arba žemesnei temperatūrai).

### ĮSPĖJIMAS! ⚠

- Maisto produktus reikia padalyti porcijomis atsižvelgiant į šeimos suvartojimo per dieną normą arba valgio normą.
- Maisto produktus būtina supakuoti į oro nepraleidžiančius paketus, kad jie neišdžiūtų, net jei jie bus laikomi trumpą laiką.

Pakuojant būtina į tokias medžiagas:

- Šalčiui atspari lipni juosta
- Lipni etiketė
- Guminiai žiedai
- Ra iklis

Maisto produktų pakavimo medžiagos turi būti neplyštančios ir atsparios šalčiui, drėgmei, nepraleisti kvapų, atsparios aliejams ir rūgštims.

Užšaldomi maisto produktai neturi liestis su anksčiau užšaldytais produktais, kad pastarieji iš dalies neatšiltų. Atšilusį maistą privaloma tuoj pat sunaudoti – jo negalima vėl užšaldyti.

## Patarimai, kaip naudoti šviežio maisto skyrių

### \*pasirinktinai

- Nedėkite maisto produktų į šviežio maisto skyrių prie temperatūros jutiklio. Maisto produktai neturi užstoti jutiklio, kad šviežio maisto skyriuje būtų palaikoma ideali temperatūra.
- Nedėkite į prietaisą karšto maisto.

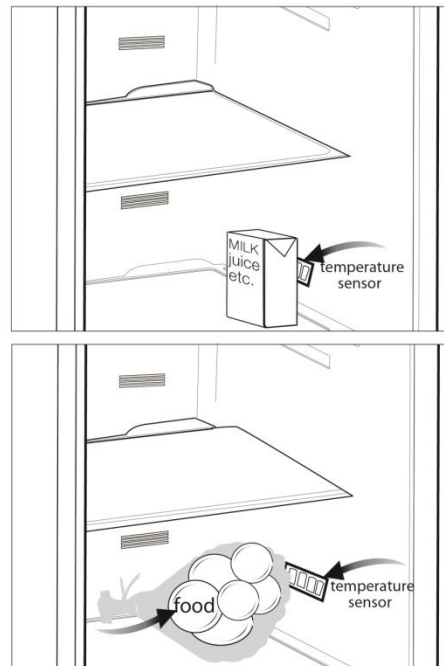



- ⚠ Valymui niekada nenaudokite benzino, benzolo arba panašių medžiagų.
- ⚠ Prieš valymą rekomenduojama išjungti būtinių prietaisų iš maitinimo tinklo.
- ⚠ Valymui niekada nenaudokite aštrių abrazyvinių įrankių, muilo, buitinio valiklio, skalbimo priemonių ar vaško poliravimui.
- ℹ Buitinio prietaiso skyrių nuvalykite drungnu vandeniu, o po to sausai iššluostykite.
- ℹ Šaldytuvo vidui valyti naudokite drėgną nuspaustą skudurėlį, sudrėkintą tirpale, pagamintame ištirpinus vieną arbatinį šaukštelį sodos (bikarbonato) vienoje pintoje (0,57 litro) vandens; po to sausai iššluostykite.
- ⚠ Žiūrėkite, kad į lemputės korpusą ir kitus elektros elementus nepatektų vandens.
- ⚠ Jeigu ketinate ilgam nenaudoti buitinio prietaiso, išjunkite jį ir išimkite visą maistą, išvalykite jį ir palikite dureles pravertas.
- ℹ Reguliariai patikrinkite, ar durelių tarpikliai yra švarūs ir ant jų nėra maisto dalelių.
- ⚠ Norėdami ištraukti durelių lentynas, išimkite visus daiktus ir po to paprasčiausiai patraukite durelių lentyną į viršų nuo pagrindo.

- ⚠ Valydami išorinius prietaiso paviršius bei chromu padengtas dalis, niekada nenaudokite valymo medžiagų ar vandens su chloru. Chloras sukelia tokių metalinių paviršių koroziją.

### Plastikinių paviršių apsauga

- ℹ Į šaldytuvą nedėkite skysto aliejaus ar aliejuje virto maisto neuždarytuose induose, nes tokie produktai pažeis šaldytuvo plastikinius paviršius. Jei aliejus išsilieja ant plastikinių paviršių arba juos sutepa, užterštą vietą iš karto nuvalykite ir nuplaukite šiltu vandeniu.

## 7 Trikčių šalinimas

Prieš kreipdamiesi į techninio aptarnavimo tarnybą, peržiūrėkite šį sąrašą. Šaldytuvas taupys ir laiką, ir pinigus. Šiame sąrašė pateikiamos dažniausiai pasitaikančios problemos, kurios nėra susijusios su pagaminimo arba naudojamų medžiagų broku. Kai kurių čia aprašytų funkcijų jūsų įsigytame gaminyje gali nebūti.

<b>Šaldytuvas neveikia.</b>
<ul style="list-style-type: none"><li>• Netinkamai į elektros lizdą įkištas kištukas. &gt;&gt;&gt;Tvirtai įkiškite kištuką į elektros lizdą.</li><li>• Perdegė lizdo, į kurį yra įjungtas šaldytuvas, saugiklis arba maitinimo tinklo saugiklis. &gt;&gt;&gt;Patikrinkite saugiklį.</li></ul>
<b>Kondensacija ant šaldytuvo (skyrių MULTIZONE, COOL CONTROL ir FLEXI ZONE) šoninių sienų.</b>
<ul style="list-style-type: none"><li>• Šaltas aplinkos oras. &gt;&gt;&gt;Neįrenkite šaldytuvo ten, kur temperatūra būna žemesnė nei 10 °C.</li><li>• Durelės buvo pernelyg dažnai darinėjamos. &gt;&gt;&gt;Nedarinėkite šaldytuvo durelių dažnai, jeigu tai nėra būtina.</li><li>• Drėgnas aplinkos oras. &gt;&gt;&gt;Neįrenkite šaldytuvo drėgnoje patalpoje.</li><li>• Atviruose induose laikomi skysti maisto produktai. &gt;&gt;&gt;Nelaikykite skystų maisto produktų atviruose induose.</li><li>• Neuždarytos šaldytuvo durelės. &gt;&gt;&gt;Uždarykite šaldytuvo dureles.</li><li>• Termostatas nustatytas ties labai žemos temperatūros nuostata. &gt;&gt;&gt;Nustatykite termostatą ties tinkamu šaldymo lygiu.</li></ul>
<b>Neveikia kompresorius.</b>
<ul style="list-style-type: none"><li>• Įvykus staigiam energijos tiekimo pertrūkiui, iššoks kompresoriaus terminis saugiklis, arba, jei šaldytuvo slėgis aušinamojoje sistemoje nesubalansuotas, įsijungia išjungiklis. Šaldytuvas pradės veikti maždaug po 6 minučių. Jei praėjus šiam periodui šaldytuvas neįsijungia, kreipkitės į aptarnavimo tarnybą.</li><li>• Vyksta šaldytuvo atšildymo ciklas. &gt;&gt;&gt;Tai normalus visiškai automatinio atšildymo šaldytuvo veikimas. Atšildymo ciklas vyksta periodiškai.</li><li>• Šaldytuvo laido kištukas neįkištas į lizdą. &gt;&gt;&gt;Patikrinkite, ar kištukas gerai įkištas į lizdą.</li><li>• Netinkamai nustatyta temperatūra. &gt;&gt;&gt;Pasirinkite tinkamą temperatūros vertę.</li><li>• Nutrūko elektros tiekimas. &gt;&gt;&gt;Atsiradus elektrai, šaldytuvas vėl veikia įprastu režimu.</li></ul>
<b>Šaldytuvui pradėjus veikti, jis veikia triukšmingai.</b>
<ul style="list-style-type: none"><li>• Šio šaldytuvo darbo našumo savybės gali kisti, atsižvelgiant į aplinkos temperatūros pokyčius. Tai normalu ir nėra gedimas.</li></ul>

### **Šaldytuvas dažnai įsijungia arba ilgą laiką veikia.**

- Galbūt naujas gaminys platesnis už ankstesnįjį. Didesni šaldytuvai veikia ilgesnį laiką.
- Galbūt patalpoje yra aukšta temperatūra. >>>Esant karštam aplinkos orui, gaminys gali veikti ilgiau nei įprastai.
- Galbūt šaldytuvas neseniai prijungtas arba į jį neseniai sudėta maisto produktų.>>>Jeigu šaldytuvas buvo neseniai prijungtas prie elektros tinklo arba į jį neseniai buvo pridėta maisto, nustatyta temperatūrai pasiekti gali prireikti daugiau laiko. Tai normalu.
- Galbūt į šaldytuvą neseniai įdėta daug karštų maisto produktų. >>>Į šaldytuvą nedėkite karštų maisto produktų.
- Galbūt buvo dažnai atidarinėjamos durelės arba jos buvo ilgą laiką paliktos atidarytos. >>>Į šaldytuvą pateko šilto oro, todėl šaldytuvas ilgiau veikia. • Dažnai neatidarinėkite durelių.
- Gali būti, kad šaldiklio arba šaldytuvo skyriaus durelės buvo paliktos atidarytos. >>>Patikrinkite, ar gerai uždarėte dureles.
- Šaldytuve nustatyta labai žema temperatūra. >>>Nustatykite aukštesnę šaldytuvo temperatūrą ir palaukite, kol ši temperatūra bus pasiekta.
- Gali būti, kad užsiteršė, susidėvėjo, buvo pažeistas arba blogai priglunda šaldytuvo arba šaldiklio durelių tarpiklis. >>>Tarpiklį nuvalykite arba pakeiskite. Dėl pažeisto tarpiklio šaldytuvas ilgiau veikia, kad būtų palaikoma esama temperatūra.

### **Šaldiklio temperatūra labai žema, tačiau šaldytuvo skyriaus temperatūra normali.**

- Šaldiklyje nustatyta labai žema vertė. >>>Nustatykite aukštesnę šaldiklio temperatūrą ir patikrinkite.

### **Šaldytuvo temperatūra labai žema, tačiau šaldiklio skyriaus temperatūra normali.**

- Šaldytuve nustatyta labai žema temperatūros vertė. >>>Nustatykite aukštesnę šaldytuvo temperatūrą ir patikrinkite.

### **Šaldytuvo skyriaus stalčiuose laikomi maisto produktai sušąla.**

- Šaldytuve nustatyta labai aukšta vertė. >>>Nustatykite žemesnę šaldytuvo temperatūros vertę ir patikrinkite.

### **Temperatūra šaldytuve arba šaldiklyje labai aukšta.**

- Šaldytuve nustatyta labai aukšta vertė. >>>Šaldytuvo skyriaus temperatūros nuostata daro poveikį šaldiklio temperatūrai. Nustatykite reikiamas šaldytuvo arba šaldiklio temperatūros vertes ir palaukite, kol bus pasiekta tinkama temperatūra.
- Galbūt buvo dažnai atidarinėjamos durelės arba jos buvo ilgą laiką paliktos atidarytos. >>>Dažnai neatidarinėkite durelių.
- Neuždarytos durelės. >>>Dureles gerai uždarykite.
- Šaldytuvas buvo neseniai prijungtas prie elektros tinklo arba į jį neseniai buvo pridėta maisto. >>>Tai normalu. Jeigu šaldytuvas buvo neseniai prijungtas prie elektros tinklo arba į jį neseniai buvo pridėta maisto, nustatyta temperatūrai pasiekti gali prireikti daugiau laiko.
- Galbūt į šaldytuvą neseniai įdėta daug karštų maisto produktų. >>>Į šaldytuvą nedėkite karštų maisto produktų.

**Vibracija arba triukšmas.**

- Nelygios arba netvirtos grindys. >>> Šaldytuvą lėtai judinamas languoja; išlyginkite jį, sureguliuodami kojeles. Grindys būtinai turi būti lygios ir pakankamai tvirtos, kad išlaikytų šaldytuvą.
- Ant šaldytuvo sudėti daiktai gali kelti triukšmą. >>>Nuimkite nuo šaldytuvo visus daiktus.

**Iš šaldytuvo sklinda garsai, panašūs į skysčio tekėjimą, purškimą ir pan.**

- Šaldytuvą veikia jo viduje cirkuliuojant skysčio ir dujų srautams. Tai normalu ir nėra gedimas.

**Šaldytuvą kelia švilpesio garsą.**

- Norint, kad šaldytuvą šaldytų, jame naudojami ventiliatoriai. Tai normalu ir nėra gedimas.

**Kondensacija ant vidinių šaldytuvo sienų.**

- Apledėjimas ir kondensacija didėja esant karštam ir drėgnam orui. Tai normalu ir nėra gedimas.
- Galbūt buvo dažnai atidarinėjamos durelės arba jos buvo ilgą laiką paliktos atidarytos. >>>Dažnai neatidarinkite durelių. Uždarykite dureles, jeigu jos yra praviros.
- Neuždarytos durelės. >>>Dureles gerai uždarykite.

**Ant šaldytuvo išorės arba tarp durelių susidaro drėgmės.**

- Oras gali būti labai drėgnas; esant drėgnam orui, tai visiškai normalu. Sumažėjus drėgnumui, kondensacija nesusidarys.

**Šaldytuve sklinda prastas kvapas.**

- Prietaisas nebuvo reguliariai valomas. >>>Šaldytuvo vidų reguliariai išvalykite naudodami kempinę, šiltą arba prisotintą angliarūgštės vandenį.
- Gali būti, kad kvapą išskiria kai kurie indai arba pakuotės medžiagos. >>>Naudokite kitą indą arba kitokios rūšies pakavimo medžiagą.
- Į šaldytuvą pridėta maisto neuždengtose induose. >>>Maisto produktus laikykite uždaruose induose. Iš neuždengtų indų pasklidę mikroorganizmai gali sukelti nemalonius kvapus.
- Išimkite iš šaldytuvo sugedusius produktus arba produktus, kurių galiojimo data yra pasibaigusi.

**Durelės neužsidaro.**

- Galbūt durelių neleidžia uždaryti maisto produktų pakuotės. >>>Pakuotes, kurios trukdo durelėms užsidaryti, padėkite į kitą vietą.
- Šaldytuvą nelygiai stovi ant grindų. >>>Sureguliuokite kojeles, kad šaldytuvą stovėtų lygiai.
- Nelygios arba netvirtos grindys. >>>Grindys turi būti lygios ir pakankamai tvirtos, kad išlaikytų šaldytuvą.

**Užstringa stalčiai.**

- Galbūt maisto produktai liečia stalčiaus viršų. >>>Pertvarkykite stalčiuje esančius maisto produktus.

## Lūdzu, vispirms izlasiet šo lietošanas rokasgrāmatu!

Cienījamais pircēj!

Ceram, ka jūsu produkts, kas ražots modernās rūpnīcās un pārbaudīts ļoti pedantiskas kvalitātes kontroles procedūras laikā, nodrošinās efektīvu darbību.

Tādēļ pirms šīs iekārtas izmantošanas rūpīgi izlasiet visu lietošanas rokasgrāmatu un saglabājiet to lietošanai arī nākotnē. Ja atdosiet šo iekārtu kādam citam, pievienojiet tai arī šo lietošanas rokasgrāmatu.

## Lietošanas rokasgrāmata palīdzēs jums ātri un droši izmantot šo iekārtu.

- Izlasiet šo rokasgrāmatu pirms produkta uzstādīšanas un izmantošanas.
- Noteikti izlasiet drošības noteikumus.
- Turiet šo rokasgrāmatu viegli pieejamā vietā, jo jums tā var būt nepieciešama vēlāk.
- Izlasiet citus kopā ar iekārtu saņemtos dokumentus.

Atcerieties, ka šī lietošanas rokasgrāmata var attiekties arī uz vairākiem citiem modeļiem. Šajā rokasgrāmatā būs norādītas atšķirības starp modeļiem.

## Simbolu paskaidrojums

Šajā lietošanas rokasgrāmatā ir izmantoti tālāk norādītie simboli.

 Svarīga informācija vai noderīgi padomi.

 Brīdinājums par dzīvībai un īpašumam bīstamiem apstākļiem.

 Brīdinājums par elektrisko spriegumu.



### **UZMANĪBU!**

Lai garantētu jūsu sasaldēšanas iekārtas (kura izmanto viedei nekaitīgu dzesēšanas vielu R600a – uzliesmojošs tikai pie noteiktiem apstākļiem), ir nepieciešams ievērot sekojošo:

- Netrauciet gaisa cirkulācijai ap iekārtu.
- Neizmantojiet nekādas mehāniskās iekārtas atkausēšanas paātrināšanai.
- Nesabojājiet dzesēšanas ķēdi.
- Nodalījumā pārtikas produktu glabāšanai neizmantojiet nekādas mehāniskās iekārtas, ja ražotājs to neiesaka.

<b><u>1 Jūsu ledusskapis</u></b>	<b><u>3</u></b>	<b><u>4 Sagatavošana</u></b>	<b><u>10</u></b>
<b><u>2 Svarīgi brīdinājumi par drošību</u></b>	<b><u>4</u></b>	<b><u>5 Ledusskapja lietošana</u></b>	<b><u>11</u></b>
Paredzētā lietošana .....	4	Indikatoru panelis.....	11
Vispārējā drošība .....	4	Durvju apgriešana .....	12
Piezīme par iekārtām ar ūdens automātu .....	6	Svaigas pārtikas sasaldēšana .....	13
Bērnu drošība.....	6	Duāla dzesēšanas sistēma:.....	13
Atbilstība WEEE regulai un atbrīvošanās no atkritumiem.....	6	Ieteikumi par sasaldētas pārtikas uzglabāšanu .....	14
Informācija par iepakojumu .....	7	Atlaidināšana .....	14
Brīdinājums par HCA .....	7	Pārtikas ievietošana.....	14
Kas darāms, lai ietaupītu enerģiju .....	7	Informācija par dziļo saldēšanu .....	15
<b><u>3 Uzstādīšana</u></b>	<b><u>8</u></b>	Ieteikumi par svaigās pārtikas nodalījuma izmantošanu.....	15
Lietas, kurām jāpievērš uzmanība ledusskapja pārvietošanas laikā .....	8	<b><u>6 Apkope un tīrīšana</u></b>	<b><u>16</u></b>
Pirms ledusskapja ieslēgšanas .....	8	Plastmasas virsmu aizsargāšana.....	16
Pievienošana elektrotīklam .....	8	<b><u>7 Problēmu novēršana</u></b>	<b><u>17</u></b>
Atbrīvošanās no iepakojuma.....	9		
Atbrīvošanās no vecā ledusskapja.....	9		
Novietošana un uzstādīšana.....	9		
Apgaismojuma lampas nomaiņa .....	9		
Kājiņu noregulēšana.....	9		

# 1 Jūsu ledusskapis

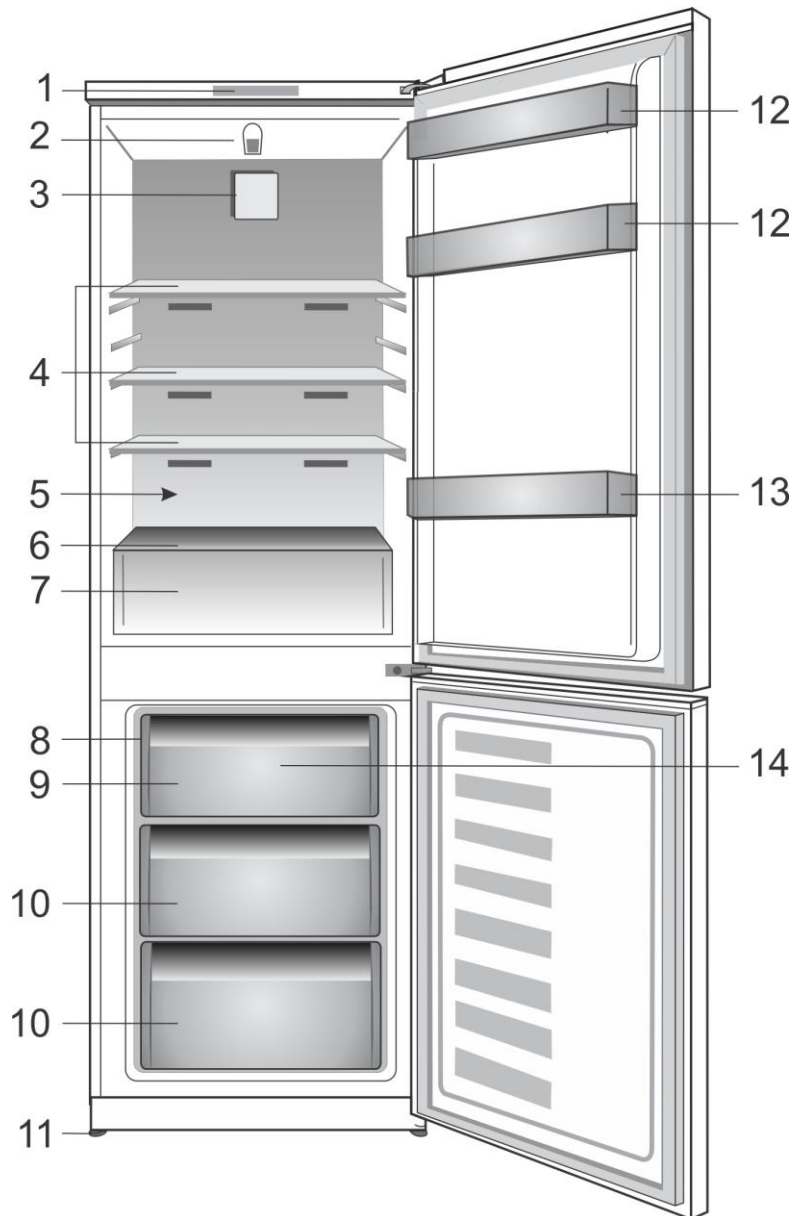

1. Vadības panelis
2. Iekšējais apgaismojums
3. Svaigās pārtikas nodalījuma ventilators
4. Regulējami korpusa plaukti
5. 0° Zone
6. Pārsega stikls
7. Salātu nodalījumi
8. Ledus paplāte
9. Ātrās sasaldēšanas nodalījums
10. Saldētās pārtikas nodalījums
10. Saldētās pārtikas nodalījums
11. Regulējamas priekšējās kājas
12. Burku plaukts
12. Burku plaukts
13. Pudeļu plaukts
14. Saldētavas ventilators

**i** Attēli šajā instrukciju rokasgrāmatā ir shematiski un var precīzi neatbilst jūsu iekārtai. Ja attiecīgās daļas nav iekļautas jūsu iegādātās iekārtas komplektācijā, tad tās attiecas uz citiem modeļiem.

## 2 Svarīgi brīdinājumi par drošību

Lūdzu, iepazīstieties ar šo informāciju. Šīs informācijas neievērošana var kļūt par cēloni traumām vai materiālajiem bojājumiem. Tā rezultātā visas garantijas un saistības par iekārtas drošību zaudēs spēku.

Oriģinālās rezerves daļas tiks nodrošinātas 10 gadus, sākot ar produkta iegādes datumu.

### Paredzētā lietošana

- Šī iekārta ir paredzēta lietošanai iekštelpās un norobežotās vietās, piemēram, mājās,
- slēgtā darba vidē, piemēram, veikalos un birojos;
- norobežotās apmešanās vietās, piemēram, fermās, viesnīcās un pansijās.
- To nevajadzētu izmantot ārpus telpām.

### Vispārējā drošība

- Ja vēlaties atbrīvoties no šī izstrādājuma vai to pārstrādāt, mēs iesakām konsultēties ar pilnvarotu apkalpošanas centru, lai uzzinātu nepieciešamo informāciju un atrastu pilnvarotas organizācijas.
- Sazinieties ar pilnvarotu apkalpošanas centru saistībā ar visiem jautājumiem un problēmām attiecībā uz ledusskapi. Neveiciet ledusskapja remontu vai pārveidošanu un neļaujiet to darīt citiem, neinformējot pilnvarotus pakalpojuma sniedzējus.
- Piezīme par iekārtām ar saldēšanas kameru: neēdiet saldējumu un ledus gabaliņus tūlīt pēc izņemšanas no saldēšanas kameras! (Tas var izraisīt mutes apsaldēšanu.)

- Piezīme par iekārtām ar saldēšanas kameru: neievietojiet šķidrus, pudelēs vai skārdenēs esošus dzērienus saldēšanas kamerā. Tie var saplīst.
- Nepieskarieties sasaldētam ēdienam ar rokām, jo tas var pie tām pielipt.
- Pirms atļaidināšanas vai tīrīšanas atvienojiet ledusskapi no barošanas avota.
- Ledusskapja tīrīšanas un atļaidināšanas laikā nevajadzētu izmantot tvaiku un izgarojošus tīrīšanas līdzekļus. Šādos gadījumos garaiņi var piekļūt elektriskajām daļām un radīt īssavienojumu vai elektriskās strāvas triecienu.
- Nekad neizmantojiet ledusskapja daļas, piemēram, durvis, kā atbalstu vai pakāpienu.
- Neizmantojiet elektriskās iekārtas ledusskapja iekšpusē.
- Neurbiet un nezāgējiet daļas, kurās cirkulē dzesēšanas šķidrums. Dzesēšanas šķidrums, kas var izplūst, kad iztvaices aparāta gāzes kanāli, cauruļvadu pagarinājumi vai virsmas apvalki tiek pārplēsti, izraisa ādas iekaisumus un acu traumas.
- Ar nekādiem materiāliem neaizklājiet un nenobloķējiet ledusskapja ventilācijas atveres.
- Elektroiekārtu remontu drīkst veikt tikai pilnvarotas personas. Labošana, ko veikušas nekompetentas personas, rada risku lietotājam.



- Bojājuma gadījumā vai apkopes un labošanas darbu laikā atvienojiet ledusskapja strāvas padevi, atslēdzot attiecīgo drošinātāju vai atvienojot spraudkontakta no elektrotīkla kontaktrozetes.
- Atvienojot spraudkontakta, to nevelciet aiz vada.
- Stipros alkoholiskos dzērienus turiet cieši noslēgtus un vertikāli.
- Nekādā gadījumā neglabājiet ledusskapī aerosolus, kuru sastāvā ir viegli uzliesmojošas un sprādzienbīstamas vielas.
- Neizmantojiet mehāniskas ierīces vai citus līdzekļus, lai paātrinātu atļaidināšanas procesu, ja vien tos nav ieteicis ražotājs.
- Šī iekārtu nevar lietot personas ar ierobežotām fiziskajām, garīgajām un uztveres spējām vai cilvēki bez pieredzes un zināšanām (tostarp bērni), ja vien viņus neuzrauga persona, kas ir atbildīga par viņu drošību vai sniedz norādījumus par iekārtas izmantošanu.
- Neizmantojiet bojātu ledusskapi. Ja jums rodas kaut kādas bažas, sazinieties ar apkalpošanas pārstāvi.
- Ledusskapja elektrodrošība var tikt garantēta tikai tad, ja iezemējuma sistēma jūsu mājā atbilst standartiem.
- Iekārtas pakļaušana lietussniega, saules un vēja iedarbībai apdraud elektrodrošību.
- Ja spēka kabelis ir bojāts, lai izvairītos no briesmām, sazinieties ar pilnvarotu apkalpošanas centru.
- Uzstādīšanas laikā nekādā gadījumā neievietojiet spraudkontakta sienas kontaktligzdā. Pretējā gadījumā var rasties nāves draudu vai nopietnas traumas risks.
- Šis ledusskapis ir paredzēts tikai pārtikas uzglabāšanai. To nevajadzētu izmantot nekādam citam mērķim.
- Uzlīme ar izstrādājuma tehniskajiem datiem atrodas ledusskapja iekšpusē pa kreisi.
- Nekādā gadījumā nepievienojiet ledusskapi pie elektrības taupīšanas sistēmas, jo tas var sabojāt ledusskapi.
- Ja ledusskapim ir zils gaismas indikators, neskatieties uz to caur optiskām ierīcēm.
- Ja ledusskapji ir manuāli vadāmi, tad pirms to pārstartēšanas pēc elektropadeves traucējumiem ir jāpagaida vismaz 5 minūtes.
- Ja ledusskapis tiek atdots kādam citam, arī šī lietošanas rokasgrāmata ir jāatdod jaunajam īpašniekam.
- Ledusskapja transportēšanas laikā izvairieties no spēka kabeļa bojājumiem. Kabeļa saliekšana var izraisīt ugunsgrēku. Nekādā gadījumā nelieciet uz spēka kabeļa smagus priekšmetus.
- Pievienojot iekārtu barošanas avotam, nepieskarieties spraudkontakta ar slapjām rokām.

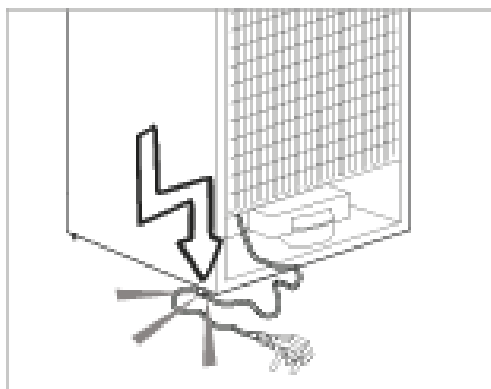

- Nepievienojiet ledusskapi vaļīgai sienas kontaktligzdai.
- Drošības apsvērumu dēļ izvairieties no iekārtas iekšējo un ārējo daļu apšļakstīšanas ar ūdeni.

- Lai izvairītos no ugunsgrēka un sprādziena riska, ledusskapja tuvumā neizsmidziniet vielas, kuru sastāvā ir viegli uzliesmojošas gāzes, piemēram, propāna gāze.
- Nekādā gadījumā nelieciet uz ledusskapja virsmas traukus ar ūdeni, jo tas var izšļakstīties un izraisīt elektriskās strāvas triecienu vai ugunsgrēku.
- Nepārslogojiet ledusskapi ar pārāk lielu pārtikas daudzumu. Ja ledusskapis ir pārāk pilns, tad, atverot durvis, pārtika var izkrist no ledusskapja, radot kaitējumu jums vai iekārtai.
- Nekādā gadījumā nelieciet priekšmetus uz ledusskapja virsmas, jo ledusskapja durvju atvēršanas vai aizvēršanas laikā tie var nokrist.
- Ledusskapī nedrīkst turēt vakcīnas, temperatūras jutīgus medikamentus un zinātniskiem pētījumiem paredzētus materiālus, jo tiem ir nepieciešama noteikta uzglabāšanas temperatūra.
- Ja ledusskapis netiks ilgstoši izmantots, tas jāatvieno no barošanas avota. Spēka kabeļa bojājuma gadījumā var sākties ugunsgrēks.
- Spraudņa gals ir regulāri jātīra ar sausu drāniņu. Ja to nedarīsiet, tas var kļūt par ugunsgrēka cēloni.
- Ja regulējamās kājiņas nav pareizi nostiprinātas uz grīdas, tad ledusskapis var kustēties. Regulējamo kājiņu pareiza nostiprināšana uz grīdas var novērst ledusskapja kustēšanos.
- Nesot ledusskapi, neturiet to aiz durvju roktura. Pretējā gadījumā tas var nolūzt.
- Novietojot iekārtu līdzās citam ledusskapim vai saldētavai, starp šīm iekārtām ir jābūt vismaz 8 cm attālumam. Pretējā gadījumā uz līdzās esošajām sienām var kondensēties mitrums.

## Informācija par iekārtām ar ūdens automātu

- Ūdensvada minimālais spiediens drīkst būt 1 bārs. Ūdensvada maksimālais spiediens drīkst būt 8 bāri.
- Izmantojiet tikai dzeramo ūdeni.

## Bērnu drošība

- Ja durvis ir slēdzamas, tad atslēga jāglabā bērniem nepieejamā vietā.
- Jāuzrauga, lai bērni nespēlētos ar iekārtu.

## Atbilstība WEEE regulai un atbrīvošanās no atkritumiem



■ Simbols uz iekārtas vai tās iepakojuma norāda, ka nedrīkst no tās atbrīvoties kā no mājsaimniecības atkritumiem. Šis produkts jānogādā attiecīgajā savākšanas punktā, kurā tiek pieņemtas elektriskās un elektroniskās iekārtas otrreizējai izejvielu pārstrādei. Pareizi atbrīvojoties no šī produkta, jūs palīdzēsiet novērst tā potenciālo negatīvo ietekmi uz vidi un cilvēku veselību, kas var rasties tad, ja neatbrīvosities no šī produkta pareizā veidā. Lai saņemtu sīkāku informāciju par šī produkta otrreizējo pārstrādāšanu, lūdzu, sazinieties ar savu vietējo pilsētas biroju, savu mājsaimniecības atkritumu savākšanas dienestu vai veikalu, kurā jūs šo produktu iegādājāties.

## Informācija par iepakojumu

Iekārtas iepakojums ir izgatavots no otrreizēji pārstrādājamiem materiāliem atbilstoši mūsu valsts vides aizsardzības noteikumiem. Neizmetiet iepakojuma materiālus kopā ar mājsaimniecības vai citiem atkritumiem. Nogādājiet tos vietējo pašvaldību norādītajās iepakojuma materiālu savākšanas vietās.

### Neaizmirstiet...

Ikviena pārstrādātais materiāls ir nepieciešams dabai un mūsu nacionālajiem resursiem.

Ja vēlaties dot savu ieguldījumu iepakojuma materiālu atkārtotā novērtēšanā, varat konsultēties ar vides aizsardzības organizācijām vai vietējām varas iestādēm savā dzīvesvietā.

## Brīdinājums par HCA

### Ja iekārtas dzesēšanas sistēma satur R600a

Šī gāze ir viegli uzliesmojoša, Tādēļ pievērsiet uzmanību tam, lai izmantošanas un transportēšanas laikā dzesēšanas sistēma un cauruļvadi netiktu bojāti. Bojājuma gadījumā neturiet iekārtu potenciālu uguns avotu tuvumā, jo tas var izraisīt iekārtas aizdegšanos, un vēdiniet telpu, kurā novietota iekārta.

Iekārtā izmantotais gāzes tips ir norādīts uz uzlīmes ar specifikācijas datiem ledusskapja iekšpusē kreisajā pusē.

Nekādā gadījumā neatbrīvojieties no iekārtas, to sadedzinot.

## Kas jādara, lai taupītu enerģiju

- Neturiet ledusskapja durvis ilgstoši atvērtas.  
Neievietojiet ledusskapī karstu pārtiku vai dzērienus.
- Nepārpildiet ledusskapi, lai netiktu traucēta gaisa cirkulācija tā iekšpusē.
- Nenovietojiet ledusskapi tiešā saules gaismā vai karstumu izstarojošu iekārtu, piemēram, krāsns, trauku mazgājamās iekārtas vai radiatoru, tuvumā. Turiet ledusskapi vismaz 30 cm attālumā no karstuma avotiem un vismaz 5 cm attālumā no elektriskajām cepeškrāsnīm.
- Pievērsiet uzmanību tam, lai pārtika atrastos aizvērtos traukos.
- Piezīme par iekārtām ar saldēšanas kameru. Saldēšanas kamerā varat saglabāt maksimālo ēdiena daudzumu, izņemot no tās plauktu vai atvilktni. Norādītā saldēšanas kameras enerģijas patēriņa vērtība ir noteikta iekārtai ar izņemtu plauktu vai atvilktni un maksimālo noslodzi. Nepastāv nekāds risks, izmantojot plauktu vai atvilktni atbilstoši sasaldējamās pārtikas formai un izmēram.
- Sasaldētās pārtikas atļaidināšana ledusskapja nodalījumā gan ietaupīs elektroenerģiju, gan saglabās pārtikas kvalitāti.

### 3 Uzstādīšana

⚠ Šajā lietošanas rokasgrāmatā sniegto norādījumu neievērošanas gadījumā ražotājs neuzņemas nekādu atbildību.

#### Lietas, kurām jāpievērš uzmanība ledusskapja pārvietošanas laikā

4. Ledusskapja kontaktspraudnim ir jābūt atvienotam no elektrotīkla kontaktozietes. Ledusskapim pirms transportēšanas ir jābūt iztukšotam un iztīrītam.
5. Ledusskapja plauktiem, piederumiem, dzesēšanas nodalījumam utt. pirms atkārtotas iepakojšanas ir jābūt cieši nostiprinātiem ar līmlenti, lai tos nodrošinātu pret jebkādiem triecieniem Iepakojums ir jānostiprina ar biezu lenti vai izturīgiem striķiem, un stingri jāievēro visi transportēšanas noteikumi.
6. Oriģinālo iepakojumu un putuplastu vajadzētu saglabāt iekārtas transportēšanai vai pārvietošanai nākotnē.

#### Pirms ledusskapja ieslēgšanas

Pirms ledusskapja ieslēgšanas pārbaudiet tālāk norādītās lietas.

1. Piestipriniet 2 plastmasas ķīļus, kā norādīts tālāk. Plastmasas ķīļi ir paredzēti nepieciešamā attāluma nodrošināšanai starp ledusskapi un sienu, lai varētu notikt gaisa cirkulācija. (Attēls ir dots tikai piemēram, un tas precīzi neatspoguļo jūsu iekārtu.)

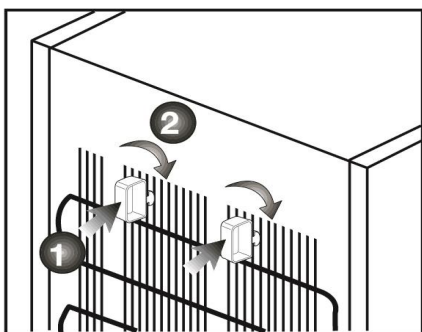

2. Iztīriet ledusskapja iekšpusi, kā ieteikts sadaļā "Apkope un tīrīšana".
3. Ievietojiet ledusskapja spraudkontakta sienas kontaktligzdā. Kad ledusskapja durvis tiek atvērtas, iedegas ledusskapja iekšējā apgaismojuma lampiņa.
4. Kad sāk darboties kompresors, dzirdama skaņa. Pat tad, ja kompresors nedarbojas, troksni var radīt arī šķidrums un gāzes, kas atrodas dzesēšanas sistēmā, un tas ir normāli.
5. Ledusskapja priekšējās malas var būt siltas. Tas ir normāli. Šīm vietām ir jābūt siltām, lai izvairītos no kondensācijas.

#### Pievienošana elektrotīklam

Pievienojiet iekārtu iezemētai kontaktligzdai, kas aizsargāta ar atbilstošas jaudas drošinātāju. Svarīgi!

Savienojumam jāatbilst nacionālajiem noteikumiem.

- Pēc uzstādīšanas spraudkontakts jābūt viegli pieejamam.
- Ledusskapja elektrodrošība var tikt garantēta tikai tad, ja iezemējuma sistēma jūsu mājā atbilst standartiem.
- Spriegumam, kas norādīts uz uzlīmes iekārtas iekšpusē kreisajā pusē, ir jāatbilst tīklam spriegumam.
- **Savienošanai nedrīkst izmantot pagarinātājus un sadalītājus.**

- ⚠ Bojātu strāvas kabeli drīkst mainīt tikai kvalificēts elektriķis.
- ⚠ Iekārtu nedrīkst izmantot, kamēr tā nav salabota! Pastāv elektriskās strāvas trieciena risks!

## Atbrīvošanās no iepakojuma

Iepakojuma materiāli var būt bīstami bērniem. Glabājiet iepakojuma materiālus bērniem nepieejamā vietā vai atbrīvojieties no tiem atbilstoši vietējo varas iestāžu noteikumiem par atbrīvošanos no atkritumiem. Nemetiet tos prom kopā ar parastajiem mājsaimniecības atkritumiem, bet nogādājiet tos vietējo varas iestāžu norādītajās iepakojuma savākšanas vietās.

Ledusskapja iepakojums ir izgatavots no otrreizēji pārstrādājamiem materiāliem.

## Atbrīvošanās no vecā ledusskapja

Atbrīvojieties no vecās iekārtas tā, lai netiktu nodarīts kaitējums videi.

- Par atbrīvošanos no ledusskapja varat konsultēties ar pilnvarotu izplatītāju vai vietējās pašvaldības atkritumu savākšanas centru.

Pirms atbrīvošanās no ledusskapja, nogrieziet spraudkontaktu un, ja uz durvīm ir slēdzenes, padariet tās neizmantojamas, lai pasargātu bērnus no jebkādam briesmām.

## Novietošana un uzstādīšana

⚠ Ja telpas, kurā ledusskapis tiks uzstādīts, durvis ir par šauru, lai ledusskapi ievietotu, sazinieties ar autorizētu pakalpojuma sniedzēju, lai tiktu izņemtas ledusskapja durvis un ledusskapi ievietotu pa durvīm sāniski.

1. Uzstādiet ledusskapi vietā, kurā to iespējams viegli izmantot.
2. Neturiet ledusskapi karstuma avotu tuvumā, mitrās vietās un tiešā saules gaismā.

3. Lai nodrošinātu efektīvu darbību, apkārt ledusskapim ir jābūt pietiekamai ventilācijai. Ja ledusskapis ir jāievieto sienas nišā, jābūt vismaz 5 cm attālumam no griestiem un 5 cm attālumam no sienas. Nenovietojiet iekārtu uz tādiem materiāliem kā tepiķis vai paklājs.

4. Novietojiet ledusskapi uz līdzenas grīdas virsmas, lai izvairītos no vibrācijas.

## Apgaismojuma lampas nomainīšana

Lai nomainītu ledusskapja apgaismojuma lampu/LED, sazinieties ar pilnvarotu pakalpojuma sniedzēju.

Prietaise naudojamās lempu nēra skirtos kambariņā apšvietimui namū saļygomis. Šios lempu nēra skirtos pagelbēti naudotojui saugiai ir patogiai sudēti maisto produktus ī šaldytuvā ar šaldikļj.

Šiame prietaise naudojamās lempos turi atlaikyti ekstremalias saļygas, pavyzdžiui, žemesnē nei  $-20^{\circ}\text{C}$  temperatūrā.

## Kājiņu noregulēšana

Ja ledusskapis nav stabils, Varat ledusskapi novietot stabili, pagriežot priekšējās kājiņas, kā parādīts attēlā. Stūris, kurā atrodas kāja, tiek nolaists uz leju, ja tiek pagriezts melnās bultiņas virzienā, un pacelts uz augšu, ja tiek pagriezts pretējā virzienā. Otras personas palīdzība, mazliet paceļot ledusskapi, atvieglos šo procesu.

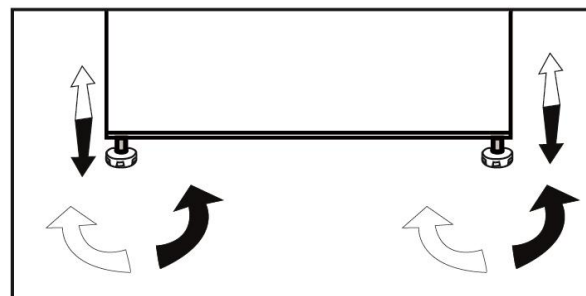

- Ledusskapis ir uzstādāms vismaz 30 cm attālumā no tādiem karstuma avotiem kā plīts virsmas, krāsnis, centrālās apkures radiatori un plītis un vismaz 5 cm attālumā no elektriskajām krāsnīm, un to nedrīkst novietot tiešā saules gaismā.
- Telpā, kurā tiks uzstādīts ledusskapis, temperatūrai ir jābūt vismaz 10° C. Ledusskapja darbināšana vēsākos apstākļos nav ieteicama, jo samazināsies tā efektivitāte.
- Lūdzu, pārlicinieties, vai ledusskapja iekšpuse ir rūpīgi iztīrīta.
- Ja ir jāuzstāda divi blakus esoši ledusskapji, starp tiem jānodrošina vismaz 2 cm atstarpe.
- Kad ledusskapis tiek ieslēgts pirmo reizi, lūdzu, ievērojiet šos norādījumus pirmo sešu darbības stundu laikā.
- Durvis nevajadzētu atvērt pārāk bieži.
- Ledusskapī nevajadzētu ieslēgt tukšu, bez ievietotas pārtikas.
- Neatvienojiet ledusskapja spraudkontaktu no barošanas avota. Elektroapgādes traucējumu gadījumā, lūdzu, skatiet brīdinājumus nodaļā "Ieteicamie problēmu risinājumi".
- Oriģinālo iepakojumu un putuplastu vajadzētu saglabāt iekārtas transportēšanai vai pārvietošanai nākotnē.

## 5 Ledusskapja lietošana

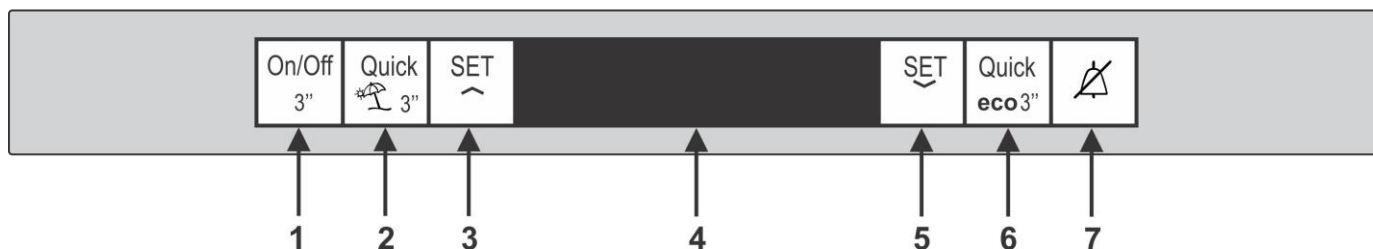

### Indikatora panelis

Indikatora panelis paredzēts temperatūras iestatīšanai un citu ar izstrādājumu saistītu funkciju pārvaldīšanai.

#### 1. IESLĒGŠANAS/IZSLĒGŠANAS

**POGA**

Nospiežot šo pogu un paturot to nospiestu 3 sekundes, ledusskapis tiek ieslēgts; vēlreiz nospiežot šo pogu un paturot to nospiestu 3 sekundes, ledusskapis tiek izslēgts.

#### 2. ĀTRĀS ATDZESĒŠANAS POGA

Šī ir ātrās atdzesēšanas funkcijas poga. Šo funkciju var izmantot, ja ledusskapī ievietojat pārtikas produktus, kurus nepieciešams ātri atdzesēt. Ja nospiedīsiet to un paturēsiet nospiestu 3 sekundes, ledusskapis sāks darboties atvaļinājuma režīmā. Ja ir aktivizēta atvaļinājuma funkcija, ledusskapja nodalījuma temperatūras indikatorā tiek rādīts apzīmējums “- -” un ledusskapja nodalījumā netiek veikta aktīva dzesēšana.

#### 3. LEDUSSKAPJA IESTATĪŠANAS

**POGA**

Ar šo pogu var regulēt temperatūru ledusskapja nodalījumā, palielinot to no mazākas uz lielāku.

#### 4. LCD DISPLEJS



#### 5. SALDĒTAVAS IESTATĪŠANAS POGA

Ar šo pogu var regulēt temperatūru saldētavas nodalījumā, palielinot to no mazākas uz lielāku.

#### 6. ĀTRĀS SALDĒŠANAS POGA

Šī poga ir paredzēta ātrās saldēšanas funkcijai, to var izmantot, ja vēlaties saldētavā glabāšanai ievietot nesasaldētu pārtiku. Nospiežot pogu un paturot to nospiestu 3 sekundes, ledusskapis sāks darboties eko režīmā. Ledusskapis sāks darboties visekonomiskākajā režīmā vismaz 6 stundas vēlāk, un, kad šī funkcija sāks darboties, iedegsies ekonomiskā režīma indikators.

#### 7. BRĪDINĀJUMA ATSLĒGŠANAS POGA

Ja tiek rādīts brīdinājums par elektroapgādes traucējumu/augstu temperatūru, atslēdziet to, nospiežot brīdinājuma atslēgšanas pogu, pēc tam, kad esat pārbaudījis saldētavā ievietotās pārtikas stāvokli.

**i** \*Izvēles iespēja: Attēli šajā lietotāja rokasgrāmatā ir uzmetumi un var neatbilst jūsu produktam pilnībā. Ja jūsu produktā nav atbilstošo daļu, tad informācija attiecas uz citiem modeļiem.

# Durvju apgriešana

Turpināt skaitliskā secībā

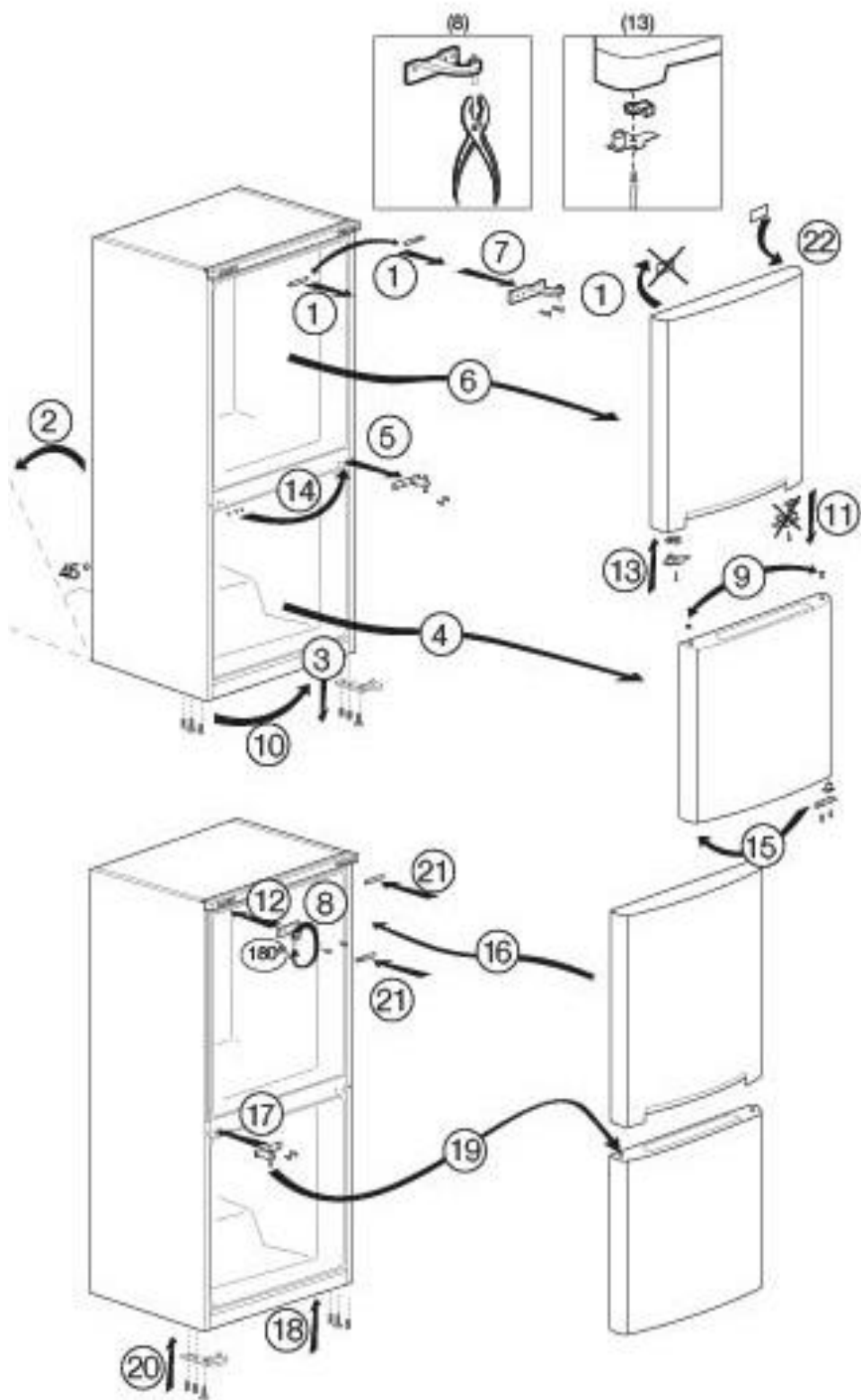



## Svaigas pārtikas sasaldēšana

- Ietīniet vai nosedziet pārtiku pirms ievietošanas ledusskapī.
  - Pirms ievietošanas ledusskapī karsta pārtika ir jāatdzesē līdz istabas temperatūrai.
  - Pārtikai, ko vēlaties sasaldēt, ir jābūt svaigai un labas kvalitātes.
  - Pārtika ir jāsadala porcijās saskaņā ar ģimenes ikdienas vai ēdienreizu patēriņa vajadzībām.
  - Pārtika ir jāiepako gaisu necaurlaidīga veidā, lai izvairītos no tās izžūšanas, pat ja tā ir jāuzglabā īsu laiku.
  - Materiāliem, kurus izmantosit kā iepakojumu, ir jābūt noturīgiem pret aukstumu un mitrumu, kā arī hermētiskiem. Pārtikas iepakojuma materiāliem ir jābūt pietiekami bieziem un izturīgiem. Pretējā gadījumā pārtikas produkti, sasalstot sacietējot, var pārdurt iepakojumu. Pārtikas drošai uzglabāšanai ir svarīgi, lai iepakojums būtu cieši aizvērts.
  - Saldēto pārtiku jāizmanto uzreiz pēc atlaidināšanas un nekādā gadījumā nedrīkst atkārtoti sasaldēt.
  - Siltas pārtikas ievietošana saldēšanas kamerā liek dzesēšanas sistēmai nepārtraukti darboties, līdz pārtika ir sasaldēta.
  - Lai nodrošinātu vislabākos rezultātus, lūdzu, ievērojiet tālāk sniegtos norādījumus.
1. Nesasaldējiet pārāk lielu pārtikas daudzumu vienā reizē. Pārtikas kvalitāte vislabāk saglabāsies tad, ja tā tiks pēc iespējas ātrāk pilnīgi sasaldēta.
  2. Uzmanieties, un nenovietojiet vienkopus jau sasaldētu pārtiku un svaigu pārtiku.
  3. Parūpējieties par to, lai ledusskapī esošie neapstrādātie produkti nesaskartos ar gatavo pārtiku.

4. Maksimālo saldētās pārtikas uzglabāšanas vietas tilpumu var panākt saldēšanas kameru izmantojot bez atvilktnēm. Iekārtas elektroenerģijas patēriņš norādīts pilnai saldēšanas kamerai, pārtikas uzglabāšanai izmantojot plauktus un neizmantojot atvilktnes.

5. Saldēšanas kameras sākotnējā saldēšanas procesa laikā ieteicams novietot pārtikas produktus uz augšējā plaukta.

## Duāla dzesēšanas sistēma

Ledusskapis ir aprīkots ar divām atsevišķām dzesēšanas sistēmām, kas atdzesē svaigās pārtikas nodalījumu un saldētāja nodalījumu. Tādejādi, svaigās pārtikas nodalījuma un saldēšanas kameras nodaļas gaiss nesajaucas.

Šo divu atsevišķo dzesēšanas sistēmu dēļ dzesēšanas ātrums ir daudz lielāks nekā citos ledusskapjos. Nodalījumos esošā smaka nesajaucas. Atlaidināšana notiek atsevišķi, tādēļ nodrošināta arī elektroenerģijas papildu ietaupīšana.

Saldēšanas kameras iestatīšana	Ledusskapja nodalījuma iestatīšana	Paskaidrojumi
-18°C	4°C	Tas ir parasti ieteicamais iestatījums.
-20,-22 vai-24° C	4°C	Šie iestatījumi ir ieteicami, kad apkārtējā temperatūra pārsniedz 30°C.
Funkcija "Quick Freeze"	4°C	Izmantojiet, kad vēlaties sasaldēt pārtiku īsā laikā. To ieteicams izmantot gaļas un zivju izstrādājumu kvalitātes saglabāšanai.
-18°C vai aukstāks	2°C	Ja jums šķiet, ka ledusskapja nodalījums nav pietiekoši auksts karstuma vai biežas durvju virināšanas dēļ.
-18°C vai aukstāks	Funkcija "Quick Fridge"	Jūs varat to izmantot, ja ledusskapja nodalījums ir pārpildīts vai ja vēlaties strauji atdzēsēt pārtiku. Ieteicams aktivizēt funkciju "Quick Fridge" 4-8 stundas pirms pārtikas ievietošanas ledusskapī.

## Ieteikumi par sasaldētas pārtikas uzglabāšanu

- Iepakota, komerciāli sasaldēta pārtika ir jāuzglabā saskaņā ar ražotāja norādījumiem par saldētas pārtikas uzglabāšanas nodalījuma izmantošanu.
- Lai saldētas pārtikas ražotāja un pārdevēja nodrošinātā kvalitāte tiktu saglabāta, jāņem vērā tālākie norādījumi.

- Pēc iespējas ātrāk pēc iepakojumu iegādes tos ievietojiet saldētavā.
- Pārlicinieties, vai iepakojuma saturs ir marķēts un datēts.
- Nepārsniedziet uz datuma norādītos „Izlietot līdz” vai „Derīguma termiņš” datumus.

## Atlaidināšana

Ledusskapja nodalījuma atlaidināšana notiek automātiski.

## Pārtikas ievietošana

Saldēšanas kameras plaukti	Dažāda saldēta pārtika, teiksim, gaļa, zivis, saldējums, dārzeņi utt.
Olu turētājs	Olas
Ledusskapis nodalījums plaukti	Ēdiens katlos/pannās, pārsegtos šķīvjos un noslēgtos traukos
Ledusskapja nodalījuma durvju plaukti	Nelieli un iepakoti produkti vai dzērieni (teiksim, piens, augļu sula un alus)
Augļu	Augļi un dārzeņi
Svaigo produktu nodalījums	Delikateses (siers, sviests, salami utt.)

## Informācija par dziļo saldēšanu

Lai saglabātu pārtikas labo kvalitāti, tā pēc ievietošanas saldēšanas kamerā ir pēc iespējas ātrāk jāsasaldē.

TSE normatīvs pieprasa (atbilstoši zināmiem mērījumu noteikumiem), lai ledusskapis 24 stundu laikā uz katrēm 100 litriem saldēšanas kameras tilpuma 32 °C ārējās vides temperatūrā sasaldētu vismaz 4,5 kg pārtikas līdz -18 °C vai zemākai temperatūrai.

Pārtikas ilgstoša glabāšana ir iespējama tikai -18° C vai zemākā temperatūrā.

Jūs varat saglabāt pārtiku svaigu daudzus mēnešus (-18 °C vai zemākā dziļās saldēšanas temperatūrā).

### UZMANĪBU! ⚠

- Pārtika ir jāsadala porcijās saskaņā ar ģimenes ikdienas vai ēdienreīžu patēriņa vajadzībām.
- Pārtika ir jāiepako gaisu necaurlaidīgā veidā, lai izvairītos no tās izžūšanas, pat ja tā ir jāuzglabā īsu laiku.

Iepakošanai nepieciešamie materiāli:

- Aukstumu izturīga līmlenta
- Pašlīmējoša uzlīme
- Gumijas gredzeni
- Pildspalva

Iepakošanai izmantotajiem materiāliem ir jābūt neplīstošiem, aukstumu, mitrumu, smaku, eļļu un skābju necaurlaidīgiem.

Sasaldējamā pārtika nedrīkst nonākt saskarē ar iepriekš sasaldētiem produktiem, lai novērstu to daļēju atkuššanu. Izkususī pārtika ir jāizlieto, un to nedrīkst atkārtoti sasaldēt.

## Ieteikumi par svaigās pārtikas nodalījuma izmantošanu

### \*izvēles iespēja

- Nepieļaujiet pārtikas saskari ar temperatūras sensoru svaigās pārtikas uzglabāšanas nodalījumā. Lai svaigās pārtikas uzglabāšanas nodalījumā tiktu saglabāta ideālā uzglabāšanas temperatūra, sensora darbību nedrīkst traucēt pārtika.
- Neievietojiet iekārtā karstu ēdienu.

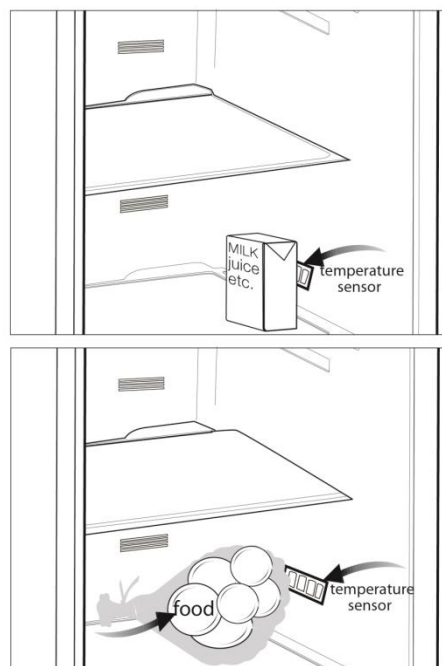

- ⚠ Nekādā gadījumā tīrīšanai neizmantojiet benzīnu, benzolu vai līdzīgas vielas.
- ⚠ Pirms tīrīšanas ieteicams atvienot iekārtu no strāvas avota.
- ⚠ Nekad tīrīšanai neizmantojiet asus abrazīvus instrumentus, ziepes, mājaisaimniecības tīrīšanas līdzekļus, mazgāšanas līdzekļus un pulējamo vasku.
- ℹ Notīriet ledusskapja korpusu ar remdenu ūdeni un nosusiniet.
- ℹ Izmantojiet mīkstu drāniņu, kas samitrināta 0,57 l ūdens un 1 tk. sodas šķīdumā un izgriezta, lai iztīrītu iekārtas iekšpusi; pēc tam iekārtu nosusiniet.
- ⚠ Ūdens nedrīkst iekļūt lampas korpusā un citās elektriskās iekārtās.
- ⚠ Ja ledusskapis netiek izmantots ilgāku laiku, atvienojiet strāvas kabeli, izņemiet visu pārtiku, iztīriet ledusskapi un atstājiet durvis pusvīrus.
- ℹ Regulāri pārbaudiet durvju blīves, lai pārlicinātos, ka tās ir tīras un tajās nav sakrājušās pārtikas daļiņas.
- ⚠ Lai izņemtu durvju plauktus, izņemiet visu ledusskapja saturu un pēc tam paceliet plauktus no apakšas uz augšu.
- ⚠ Iekārtas ārējo virsmu un hromēto daļu tīrīšanai nekad neizmantojiet tīrīšanas līdzekļus vai ūdeni, kura sastāvā ir hlors. Hlors rada šādu metāla virsmu koroziju.

## Plastmasas virsmu aizsargāšana

- ℹ Nelieciet ledusskapī šķidrās eļļas vai eļļā gatavotus ēdienus nenoslēgtos traukos, jo tie bojā ledusskapja plastmasas virsmas. Ja uz plastmasas virsmām izlīst vai izsmērējas eļļa, uzreiz notīriet un noskalojiet attiecīgo vietu ar siltu ūdeni.

## 7 Problēmu novēršana

Lūdzu, pārskatiet šo sarakstu pirms sazināšanās ar apkopes centru. Tas ietaupīs jūsu laiku un naudu. Šajā sarakstā iekļautas bieži sastopamas problēmas, kas nav saistītas ar defektīvu ražojumu vai defektīva materiāla izmantošanu. Jūsu iekārtai var nebūt visas šeit aprakstītās funkcijas.

### Ledusskapis nedarbojas.

- Spraudkontakts nav pareizi ievietots kontaktligzdā. >>>Rūpīgi ievietojiet spraudkontakta kontaktligzdā.
- Iespējams, ir izdedzis drošinātājs kontaktligzdai, kurai pievienots ledusskapis, vai arī izsists galvenais drošinātājs. >>>Pārbaudiet drošinātāju.

### Kondensācija uz ledusskapja nodalījuma sānu sienas (MULTIZONE, COOL CONTROL un FLEXI ZONE).

- Apkārtējā vide ir ļoti auksta. >>>Neuzstādiet ledusskapi vietās, kur temperatūra var kļūt zemāka par 10° C.
- Durvis tiek bieži atvērtas. >>>Izvairieties no biežas ledusskapja durvju atvēršanas un aizvēršanas.
- Apkārtējā vide ir ļoti mitra. >>>Neuzstādiet ledusskapi vietās ar augstu gaisa mitruma līmeni.
- Šķidrumu saturoša pārtika tiek uzglabāta atvērtos traukos. >>>Neturiet šķidrumu saturošu pārtiku atvērtos traukos.
- Ledusskapja durvis ir atstātas pusvīrus. >>>Aizveriet ledusskapja durvis.
- Termostatā ir iestatīta ļoti zema temperatūra. >>>Iestatiet piemērotu temperatūru termostatā.

### Kompresors nedarbojas

- Kompresora termiskā aizsardzība atslēdzas pēkšņu elektroapgādes traucējumu gadījumā vai arī pieslēgšanas un atslēgšanas laikā, jo dzesēšanas šķidrums ledusskapja dzesēšanas sistēmā nav sabalansēts. Ledusskapis sāks darboties pēc aptuveni 6 minūtēm. Lūdzu, sazinieties ar apkopes centru, ja ledusskapis nesāk darboties pēc šī laika perioda paiešanas.
- Ledusskapis izpilda atlaidināšanas ciklu. >>>Tas ir normāli ledusskapim, kas veic pilnīgi automātisku atlaidināšanu. Atlaidināšanas cikls periodiski atkārtojas.
- Ledusskapis nav pievienots kontaktligzdai. >>>Pārbaudiet, vai spraudkontakts ir pilnībā ievietots kontaktligzdā.
- Temperatūras iestatījumi nav pareizi. >>>Izvēlieties atbilstošu temperatūras vērtību.
- Noticis strāvas padeves pārtraukums. >>>Pēc elektropadeves atjaunošanas atsāksies normāla ledusskapja darbība.

### Darbības troksnis palielinās, kad ledusskapis darbojas.

- Ledusskapja veiktspēja var mainīties atkarībā no ārējās temperatūras izmaiņām. Tas ir normāli un nav defekts.

### **Ledusskapis darbojas bieži vai ilgu laiku.**

- Iespējams, ka jaunais ledusskapis ir platāks par iepriekšējo. Lieli ledusskapji darbojas ilgāku laika periodu.
- Iespējams, ka telpā ir augsta temperatūra. >>>Ja apkārtējās vides temperatūra ir augsta, iekārta darbojas ilgāk.
- Ledusskapis ir nesen pievienots kontaktligzdai vai piepildīts ar pārtiku. >>>Ja ledusskapis ir nesen pievienots kontaktligzdai vai piepildīts ar pārtiku, tad iestatītās temperatūras sasniegšanai ir nepieciešams vairāk laika. Tas ir normāli.
- Iespējams, ka nesen ledusskapī ievietots liels daudzums karsta ēdiena. >>>Nelieciet ledusskapī karstu ēdienu.
- Iespējams, ka durvis tiek bieži atvērtas vai ilgstoši atstātas pusvīrus. >>>Siltais gaiss, kas iekļūst ledusskapī, liek tam darboties ilgāku laiku. Neatveriet durvis bieži.
- Iespējams, ka saldētavas vai ledusskapja nodalījuma durvis atstātas pusvīrus. >>>Pārbaudiet, vai durvis ir pilnīgi aizvērtas.
- Iestatīta ļoti zema ledusskapja temperatūra. >>>Iestatiet augstāku ledusskapja temperatūru un gaidiet, līdz šī temperatūra tiek sasniegta.
- Ledusskapja vai saldēšanas kameras durvju blīves var būt netīras, nodilušas, ieplīsušas vai nepareizi uzstādītas. >>>Notīriet vai nomainiet blīves. Bojāts/ieplīsis blīvējums liek ledusskapim darboties ilgāku laiku, lai saglabātu esošo temperatūru.

### **Saldēšanas kameras temperatūra ir ļoti zema, bet ledusskapja temperatūra ir apmierinoša.**

- Iestatīta ļoti zema saldētavas temperatūra. >>>Iestatiet augstāku saldētavas temperatūru un pārbaudiet.

### **Ledusskapja temperatūra ir ļoti zema, bet saldēšanas kameras temperatūra ir apmierinoša.**

- Iestatīta ļoti zema ledusskapja temperatūra. >>>Iestatiet augstāku ledusskapja temperatūru un pārbaudiet.

### **Pārtika, kas atrodas ledusskapja nodalījuma atvilktnēs, sasalst.**

- Iestatīta ļoti augsta ledusskapja temperatūra. >>>Iestatiet zemāku ledusskapja temperatūru un pārbaudiet.

### **Ledusskapja vai saldēšanas kameras temperatūra ir ļoti augsta.**

- Iestatīta ļoti augsta ledusskapja temperatūra. >>>Ledusskapja nodalījuma temperatūra ietekmē saldētavas temperatūru. Mainiet ledusskapja vai saldētavas temperatūru un pagaidiet, līdz attiecīgie nodalījumi sasniedz atbilstošo temperatūru.
- Durvis tiek bieži atvērtas vai ilgstoši atstātas pusvīrus. >>>Izvairieties no biežas durvju atvēršanas.
- Durvis ir pusvīrus. >>>Pilnībā aizveriet durvis.
- Ledusskapis ir nesen pievienots kontaktligzdai vai piepildīts ar pārtiku. >>>Tas ir normāli. Ja ledusskapis ir nesen pievienots elektrotīkla kontakrozetei vai piepildīts ar pārtiku, tad iestatītās temperatūras sasniegšanai nepieciešamais laiks ir ilgāks.
- Iespējams, ka nesen ledusskapī ievietots liels daudzums karsta ēdiena. >>>Nelieciet ledusskapī karstu ēdienu.

### **Vibrācija vai trokšņi.**

- Grīda nav līdzena vai pietiekami izturīga. >>> Ja ledusskapis šūpojas, kad tiek viegli pabīdīts, novietojiet to stabili, noregulējot kājiņas. Pārliedzinieties arī par to, vai grīda ir līdzena un pietiekami izturīga, lai spētu noturēt ledusskapi.
- Uz ledusskapja novietoti priekšmeti var radīt troksni. >>>Noņemiet šos priekšmetus no ledusskapja.

### **No ledusskapja atskan trokšņi, kas izklausās pēc šķidrums plūšanas, izsmidzināšanas utt.**

- Atbilstoši ledusskapja darbības principiem tajā plūst šķidrums un gāze. Tas ir normāli un nav defekts.

### **No ledusskapja atskan svilpšanai līdzīga skaņa.**

- Ledusskapja dzesēšanai tiek izmantoti ventilatori. Tas ir normāli un nav defekts.

### **Kondensācija uz ledusskapja iekšējām sienām.**

- Karsti un mitri laika apstākļi palielina ledus un kondensāta veidošanos. Tas ir normāli un nav defekts.
- Durvis tiek bieži atvērtas vai ilgstoši atstātas pusvīrus. >>>Izvairieties no biežas durvju atvēršanas. Ja durvis ir atvērtas, tad aizveriet.
- Durvis ir pusvīrus. >>>Pilnībā aizveriet durvis.

### **Ledusskapja ārpusē vai starp durvīm rodas mitrums.**

- Iespējams, ka ir augsts gaisa mitrums. Slapjos laika apstākļos tas ir normāli. Kad mitrums būs mazāks, kondensāts izzudīs.

### **Slikta smaka ledusskapī.**

- Netiek veikta regulāra tīrīšana. >>>Regulāri tīriet ledusskapja iekšpusi ar sūkli un siltu ūdeni vai ūdenī izšķīdinātu karbonātu.
- Iespējams, ka smaku rada pārtikas uzglabāšanas trauki vai iepakojuma materiāli. >>>Pārtikas uzglabāšanai izmantojiet citus traukus vai citas markas iepakojuma materiālu.
- Pārtika ir ievietota ledusskapī nenoslēgtos traukos. >>>Turiet pārtiku slēgtos traukos. Nepatīkamu smaku var radīt mikroorganismi, kuri sāk izplatīties no nenosegtajiem traukiem.
- Izņemiet no ledusskapja pārtiku, kuras derīguma termiņš ir beidzies vai kura ir sabojājusies.

### **Durvis nevar aizvērt.**

- Pārtikas iepakojumi traucē aizvērt durvis. >>>Pārvietojiet iepakojumus, kuri traucē aizvērt durvis.
- Ledusskapis nav novietots taisnā stāvoklī uz grīdas. >>>Noregulējiet ledusskapja kājiņas, lai tas atrastos taisnā stāvoklī.
- Grīda ir nelīdzena vai nav pietiekami izturīga. >>>Pārliedzinieties, vai grīda ir līdzena un spēj noturēt ledusskapja svaru.

### **Augļu nodalījuma atvilktnes ir iesprūdušas.**

- Pārtika pieskaras atvilktnes griestiem. >>>Pārkārtojiet atvilktnē esošo pārtiku.

