

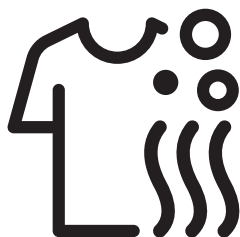

## **Pesumasin-Kuivati**

Kasutusjuhend



HTE 7736 XC0



# Lugege kasutusjuhend kõigepealt läbi.

Lugupeetud klient!

Aitäh, et otsustasite Beko toote kasuks.

Loodetavasti jääte selle kaasaegse tehnoloogia järgi valmistatud kvaliteetse toote tööga rahule. Selleks tutvuge enne toote kasutamist hoolikalt kasutusjuhendi ja kõigi kaasasolevate dokumentidega ja hoidke need alles. Kui annate toote kellelegi edasi, andke kaasa ka kasutusjuhend. Järgige kõiki kasutusjuhendis toodud hoiatusi ja juhiseid. Selles kasutusjuhendis kasutatakse järgmisi tähiseid.



**OHT!**

- Elektrilöögihoiatus.



**OHT!**

- Hoiatus toote kaalu kohta



**OHT!**

- Tulekahjuhoiatus.



**ETTEVAATUST!**

- Hoiatus eluohtlike või vara kahjustavate olukordade kohta.



**ETTEVAATUSABINÕUD!**

- Ettevaatusabinõud, mida kasutusele võtta.



**TEAVE**

- Oluline teave ja kasulikud nõuanded toote kasutamise kohta.



- Lugege kasutusjuhendit.



- Toote pakend on valmistatud taaskasutatavatest materjalidest vastavalt eeskirjadele.
- Ärge visake pakkematerjale tavalise olmeprügi või muude jäätmete hulka. Viige need kohaliku omavalitsuse poolt määratud pakendikogumispunkti.



- Allergy UK on British Allergy Associationi kaubamärk. Organisatsiooni poolt heakskiidetud toodetelt võib leida heakskiidumärgise. Kui näete sellise logoga toodet, võite olla kindel, et selle allergeenide/kemikaalide sisaldus on väga väike või et toodet saavad kasutada ka allergikud ja astmahaiged, kuna toote tõhusus allergeenide eemaldamisel või nende koguse vähendamisel on teaduslikult testitud ja tõestatud.



See toode on valmistatud keskkonnasõbralikes tingimustes, kasutades uusimat tehnoloogiat.

# 1 Olulised ohutus- ja keskkonnakaitsejuhised

Käesolev jaotis sisaldab ohutusjuhiseid, mis aitavad teil vältida kehavigastusi ja varalist kahju. Nende juhiste eiramisel kaotab garantii kehtivuse.

## 1.1 Üldine ohutus



### ETTEVAATUST!

- Lapsed alates 8. eluaastast ja füüsilise, mee- või vaimupuudega isikud, samuti puudulike kogemuste ning teadmistega isikud võivad toodet kasutada tingimusel, et nad teevad seda järelevalve all või neile on selgitatud toote kasutamisega seotud ohte ja toote ohutut kasutamist. Lapsed ei tohi tootega mängida. Lastel ei ole lubatud teha seadme puhastus- ja hooldustöid, välja arvatud kellegi järelevalve all. Alla 3-aastased lapsed tohivad toote läheduses viibida ainult pideva järelevalve all.



### HOIATUS!

- Ärge paigaldage toodet vaibaga kaetud põrandale. Muidu ei saa õhk pesumasina all ringelda ja elektridetailid võivad üle kuumeneda. See võib põhjustada probleeme seadme töös.



### TEAVE

- Jätke paigaldamine alati volitatud inimeste hooleks. Tootja ei vastuta kahjude eest, mis on tingitud kvalifitseerimata isikute tehtud protseduuridest.

## 1.1.1 Elektriohutus



### OHT!

- Kui toode läheb rikki, ei tohi seda kasutada enne, kui volitatud hooldustehnik on rikke kõrvaldanud. Elektrilöögi oht.
- Ärge kunagi peske seadet nii, et valate selle veega üle või pritsite seadmele vett! Elektrilöögi oht.



### ETTEVAATUST!

- Kui toitejuhe on katki, laske see ohtude vältimiseks välja vahetada tootjal, müügijärgses teeninduses, samaväärsel kvalifikatsiooniga isikul (soovitavalt elektrikul) või maaletooja poolt määratud spetsialistil.



### HOIATUS!

- Kui toodet ei kasutata, eemaldage toitejuhtme pistik pistikupesast.
- Ärge kunagi puudutage pistikut märgade kätega. Seadme lahutamiseks vooluvõrgust ärge sikutage juhet, vaid tõmmake pistikust.
- Paigaldamise, hoolduse, puhastamise ja remondi ajaks tuleb toode lahutada vooluvõrgust.
- Ärge kasutage seadme ühendamiseks pikendusjuhtmeid ega harupesasid.



## TEAVE

- Toode on konstrueeritud nii, et ta jätkab tööd pärast voolukatkestuse lõppu. Kui soovite programmi tühistada, vt jaotist "Programmi tühistamine".

### 1.1.2 Toote ohutu kasutamine



## OHT

- Ärge kunagi avage pesumasina ust ega eemaldage filtrit, kui trumlis on vett. Muidu võib vesi välja voolata ja tekitada põletushaavu.



## ETTEVAATUST!

- Vee sisse- ja väljalaskevoolikud tuleb kinnitada kindlalt ja need ei tohi saada kahjustada. Muidu võib vesi lekkima hakata.



## TEAVE

- Ärge avage lukus ust jõuga. Uks avaneb ise kohe, kui pesutsükkel on lõppenud. Ust ei saa avada, kui masin ei ole programmi lõppedes veel piisavalt maha jahtunud. Laske seadmel jahtuda. Kui uks ikka ei avane, kasutage veaotsingu jaotises pakutud lahendusi tõrkele „Pesumasina ust ei saa avada“. Ärge püüdke ust jõuga avada. Uks ja lukustusmehhanism võivad viga saada.
- Kohas, kuhu toode paigaldatakse, ei tohi olla ust, mille lukk, riiv või hing takistaks pesumasina ukse täielikku avamist.

- Ärge paigaldage ega jätke toodet kohta, kus see võib kokku puutuda väliskeskkonna mõjudega.
- Ärge mängige seadme juhtelementidega.
- Järgige riideesemete etikettidel ja pesuvahendi pakendil olevaid juhiseid.
- Kasutage ainult pesumasinate jaoks ette nähtud pesuvahendeid, -pehmedajaid ja lisaaineid.
- Kui standardi järgimiseks on vajalik mitteiselähtestuv termiline väljalülitus, peavad juhendid seadmetele, mis sisaldavad mitteiselähtestuvat termilist väljalülitust, mis lähtestatakse toitevõrgust eemaldamise teel, sisaldama järgmist:  
ETTEVAATUST! Termilise väljalülituse tahtmatust lähtestamisest tuleneva ohu vältimiseks ei tohi käesolevat seadet varustada vooluga välise lülitusseadme, näiteks taimeriga kaudu, ega ühendada vooluringiga, mida korrapäraselt sisse ja välja lülitatakse.

### 1.1.3 Kuivatamist puudutav hoiatus



**OHT.**

- Pesu, mida on varem pestud, puhastatud, immutatud või mis on määratud bensiini, kuivpuhastuslahustite või muude tule- või plahvatusohtlike ainetega, ei tohi masinas kuivatada, kuna need esemed eraldavad tule- või plahvatusohtlike aineid. Sellega kaasneb tuleoht.
- Taimeõli, alkoholi, bensiini, diisli, plekieemaldaja, tärpentini, vaha või vahaeemaldajaga määratud pesu tuleb enne kuivatamist pesta kuuma veega ja kasutada rohkelt pesuvahendit. Sellega kaasneb tuleoht.
- Kummi (lateksvahtu), vannimütse, veekindlaid kangaid, riideid ning kummitoenditega või vahtkummi patju ei tohi kuivatamisfunktsiooniga kuivatada. Sellega kaasneb tuleoht.
- Kui kasutate masinas pesupalle või mõõtelusikaid, võivad need vahendid kuivatamise ajal ära sulada. Kui valite kuivatamisfunktsiooni, ärge kasutage neid vahendeid. Sellega kaasneb tuleoht.



**OHT.**

- Kui tarvitate puhastamiseks tööstuslikke kemikaale, ärge kasutage kuivatamisfunktsiooni. Sellega kaasneb tuleoht.



**OHT.**

- Pärast kuivatamist ärge puudutage ukseklaasi paljaste kätega. Põletusoht.
- Viimaseks etapiks on jahutus, et hoida pesu teatud temperatuuril ja vältida selle kahjustumist. Ukse avamisel enne jahutusetapi lõppemist võib välja paiskuda kuuma auru. Põletushaavade oht!
- Kui kuivatamisprogrammide töö katkestatakse (kas programmi tühistamise või elektrikatkestuse tõttu), võib masinas olev pesu olla tuline. Olge ettevaatlik.



**ETTEVAATUST!**

- Ärge seisake masinat enne kuivatamisprogrammi lõppemist. Kui peate seda siiski tegema, võtke pesu välja, pange see sobivasse kohta ja oodake jahtumist.
- Toode on mõeldud töötama temperatuurivahemikus 0 °C kuni +35 °C.
- Tootele kõige sobivamad keskkonnatemperatuurid on vahemikus +15 kuni +25 °C.
- Ärge laske lemmikloomadel toote sisse pääseda. Enne kasutamist kontrollige toote sisemus üle.
- Vältige kuivatamisel masina ülekoormamist. Järgige kuivatamisele kehtivaid maksimaalse lubatud koormuse piirmäärasid.



## HOIATUS

- Ärge kuivatage masinas nahast või nahkdetailidega (nagu teksapükstel olevad nahast sildid) rõivaid. Nahkdetailide värv võib teisi kangaid määrida.
- Probleemi korral, mida ei saa ohutusjuhiste osas oleva teabe abil kõrvaldada, lülitage masin välja ja eemaldage toitepistik pistikupesast ning helistage volitatud teenindusse.
- Kuivatiga pesumasinat saab kasutada ainult pesemiseks, ainult kuivatamiseks või nii pesemiseks kui ka kuivatamiseks. Masinat ei tohi kasutada pikema aja jooksul ainult märgade esemete kuivatamiseks. Masinat ainult kuivatamiseks kasutades laske tühjal masinal pärast igat 15 kuivatustsüklilt pesemistsükkel läbida.
- Enne masina täitmist kontrollige iga pesuese üle ja veenduge, et nende taskutes ei oleks tulemasinat, münte, metallesemeid, nõelu jne.
- Metalltoenditega aluspesu ei tohi masinas kuivatada. Metalltoendid võivad kuivatamise käigus lahti tulla ja masinat kahjustada. Asetage need kotti või padjapüüri.
- Ärge kuivatage masinas suuri esemeid nagu tüllkardinaid, eesriideid, voodiriideid, tekke, vaipu. See võib esemeid kahjustada.



## TEAVE

- Ärge kuivatage masinas pesemata pesu.
- Kasutage pesupehmentajaid ja antistaatikuid vaid siis, kui tootja seda soovitab.
- Pesupehmentajaid ja muid sellelaadseid tooteid tuleb kasutada tootja juhiste järgi.
- Ärge kasutage masinat siidi, villa ja teiste õrnade materjalide kuivatamiseks. Villased rõivad võivad kokku tõmbuda ja teised õrnad materjalid kahjustatud saada.
- Enne pesemist ja kuivatamist tutvuge rõivaste siltidel olevate tähistega.

## 1.2 Kasutusotstarve



### TEAVE

- Toode on mõeldud kasutamiseks ainult kodus majapidamises. See ei sobi kommertskasutuseks ja seda ei tohi kasutada muuks kui ettenähtud otstarbeks.
- Toodet tohib kasutada ainult vastava määrgistusega tekstiiltoodete pesemiseks, loputamiseks ja kuivatamiseks.
- Tootja loobub igasugusest vastutusest seoses ebaõige kasutamise ja transpordiga.
- Toote eluiga on 10 aastat. Selle aja jooksul on saadaval originaalvaruosad, mis tagavad toote nõuetekohase töö.
- Antud seade on ette nähtud kasutamiseks majapidamises ja muudes sarnastes kohtades, nagu:
  - personali köögiladel kauplustes, kontorites ja muudes töökeskkondades;
  - talumajapidamistes;
  - klientide poolt hotellides, motellides ja muudes elamiskohtades;
  - kodumajutuskohtades;
  - kortermajade või selvepesulate ühiskasutuskohtades.

## 1.3 Laste ohutus



### ETTEVAATUST!

- Alla 3-aastased lapsed tohivad toote läheduses viibida ainult pideva järelevalve all.
- Pakkematerjalid on lastele ohtlikud. Hoidke pakkematerjale kindlas kohas väljaspool laste käeulatus.
- Elektrilised tooted on lastele ohtlikud. Jälgige, et lapsed ei oleks töötava seadme läheduses. Ärge laske neil seadmega mängida. Kasutage lapselukku, et lapsed ei saaks seadet kasutada.
- Pesumasina juurest lahkudes sulgege seadme uks.
- Hoidke kõiki pesuvahendeid ja lisaaineid kindlas kohas väljaspool laste käeulatus, suletud mahutis või pakendis.

## 1.4 WEEE direktiivi täitmine ja romuseadme kõrvaldamine

See toode ei sisalda „Elektri- ja elektroonikaseadmete jäätmete direktiivis“ loetletud kahjulikke ja keelatud materjale. See vastab WEEE direktiivile.

|  |  |
|--|--|
|  | Toode on valmistatud kvaliteetsetest osadest ja materjalidest, mis on taaskasutatavad ja sobivad ringlussevõtmiseks. Seepärast ärge visake kasutuks muutunud toodet olmeprügi hulka. Toimetage see vastavasse kogumispunkti, mis tegeleb elektri- ja elektroonikaseadmete ringlussevõtmega. Lähima kogumispunkti kohta saate teavet kohalikust omavalitsusest. |
|--|--|

Kasutatud tooteid ringlusse andes aitade kaitsta keskkonda ja loodusvarasid. Laste ohutuse tagamiseks lõigake enne toote kasutusest kõrvaldamist ära toitejuhe ja muutke kasutuskõlbmatuks pesumasina ukse lukustusmehhanism. Vastavus RoHS-direktiivile  
Seade vastab Euroopa Liidu elektri- ja elektroonikaseadmete jäätmete (WEEE) direktiivile (2011/65/EL). See ei sisalda direktiivis sätestatud kahjulikke ega keelatud materjale.

## 1.5 Teave pakendi kohta

Toote pakend on valmistatud taaskasutatavatest materjalidest vastavalt riiklikele keskkonnanõuetele. Ärge visake pakkematerjale tavalise olmeprügi hulka. Viige need kohaliku omavalitsuse määratud pakendikogumispunkti.

## 2 Teie pesumasin-kuivati

### 2.1 Ülevaade

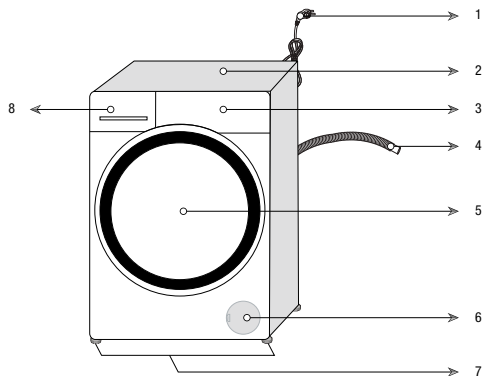

|                         |                        |
|-------------------------|------------------------|
| 1 – toitejuhe           | 5 – uks                |
| 2 – ülapaneeel          | 6 – filtri kate        |
| 3 – juhtpaneel          | 7 – reguleeritav jalg  |
| 4 – vee tühjendusvoolik | 8 – pesuvahendi sahtel |



## 2.2 Pakendi sisu



Toitejuhe



Vee tühjendusvoolik

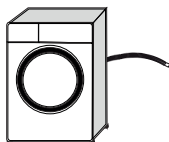

Transpordipoldid

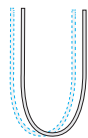
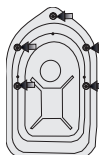

Kraanivee sisselaskevoolik

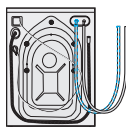

Vedela pesuvahendi mahuti (\*)



Kasutusjuhend



Plastkorgid



### TEAVE

- Juhendis leiduvad joonised on skemaatilised ega pruugi vastata täpselt teie tootele.

(\*) Võidakse tarnida koos masinaga olenevalt toote mudelist.

## 2.3 Tehnilised andmed

|                                   |                            |
|-----------------------------------|----------------------------|
| Tarnija nimi või kaubamärk        | Beko                       |
| Mudeli nimi                       | HTE 7736 XCO<br>7165143700 |
| Maksimaalne tsentrifuugimiskiirus | 1400                       |
| Pesumasina maht (puuvill) (kg)    | 7                          |
| Kuivatusmaht (puuvill) (kg)       | 4                          |
| Sisseehitatud                     | EI                         |
| Kõrgus (cm)                       | 84                         |
| Laius (cm)                        | 60                         |
| Sügavus (cm)                      | 50                         |
| Üks veesisend / kaks veesisendit  | • / -                      |
| • Saadaval                        |                            |
| Elektritoide (V/Hz)               | 230 V / 50Hz               |
| Summaarne voolutugevus (A)        | 10                         |
| Summaarne võimsus (W)             | 2200                       |
| Põhimudeli kood                   | 1417                       |

**TEAVE**



SUPPLIER'S NAME MODEL IDENTIFIER → (\*)









































- Tooteandmebaasis talletatava mudeliteabe leiate järgmiselt veebisaidilt, otsides energiamärgisel olevat mudelinumbrit (\*).  
<https://eprel.ec.europa.eu/>



**HOIATUS.**

- Kuluväärtused kohalduvad juhul, kui juhtmeta võrguühendus on välja lülitatud.

### Sümbolite tabel

|  |   |   |   |   |   |   |   |   |   |   |   |   |   |   |   |
|--|---|---|---|---|---|---|---|---|---|---|---|---|---|---|---|
|  |  |  |  |  |  |  |  |  |  |  |  |  |  |  |   |
|  |  |  |  |  |  |  |  |  |  |  |  |  |  |  |  |
|  |  |  |  |  |  |  |  |  |   |   |   |   |   |   |   |

## 3 Paigaldamine

Toote kasutusvalmis seadmiseks tutvuge kasutusjuhendis oleva teabega ja veenduge, et elektri-, vee- ja kanalisatsioonisüsteem vastab nõuetele. Vastasel juhul tellige vajalikud tööd pädevalt tehnikult ja sanitaartehnikult.

|  |             |
|--|-------------|
|    | <b>OHT!</b> |
| <ul style="list-style-type: none"><li>• Veenduge, et toote paigaldab ja ühendab elektrisüsteemiga asjatundlik spetsialist. Tootja ei vastuta kahjude eest, mis on tingitud kvalifitseerimata isikute tehtud protseduuridest.</li></ul> |             |

|   |             |
|---|-------------|
|                 | <b>OHT!</b> |
| <ul style="list-style-type: none"><li>• Seade on ühe inimese jaoks liiga raske kanda.</li></ul> |             |

|   |                     |
|---|---------------------|
|   | <b>ETTEVAATUST!</b> |
| <ul style="list-style-type: none"><li>• Enne paigaldamist vaadake, et tootel ei oleks defekte. Defektide esinemisel ärge laske seadet paigaldada. Kahjustatud toode võib kujutada ohtu.</li></ul> |                     |

|   |                           |
|---|---------------------------|
|   | <b>ETTEVAATUSABINÕUD!</b> |
| <ul style="list-style-type: none"><li>• Paigalduskoha ning elektri-, vee- ja kanalisatsioonisüsteemi ettevalmistamine on kliendi ülesanne.</li><li>• Toote kohaleasetamisel pärast paigaldamist või puhastamist vältige vee sisse- ja väljalaskevoolikute ning toitejuhtme kokkusurumist, muljumist ja väänamist.</li></ul> |                           |

### 3.1 Sobiv paigalduskoht

- Paigaldage seade kindlale ja tasasele põrandale. Ärge asetage seda pikkade narmastega vaibale vms pinnale.
- Kui põrandal leidub astmeid, ärge paigaldage seadet nende servade lähedale. Ärge paigaldage seadet platvormile.
- Ärge jätke toitejuhet seadme alla.
- Ärge paigaldage seadet kohta, kus temperatuur langeb alla 0 °C. (Vt Hoiatused kuivatamisel)

- Vibratsiooni ja müra vähendamiseks on soovitatav jätta masina külgedele vaba ruumi
- Seadme paigalduskohas ei tohi olla lukustatavat, liug- või hingedel ust, mis võiks takistada seadme ukse täielikku avanemist.
- Kasutage seadet hästiventileeritud ja tolmuvabas keskkonnas.
- Ärge asetage pesumasinale ega kasutage pesumasina peal soojusallikaid nagu kuumusplaadid, triikrauad, ahjud jne.

### 3.2 Pakkematerjalide eemaldamine



Pakkematerjalide eemaldamiseks kallutage seadet tahapoole. Eemaldage lindiga kinnitatud pakkematerjalid.

|   |             |
|---|-------------|
|    | <b>OHT!</b> |
| <ul style="list-style-type: none"><li>• Seade on raske. Eemaldage pakkematerjalid nagu joonisel näidatud.</li><li>• Selle käigus olge ettevaatlik ja jälgige, et käsi ei jääks masina alla.</li></ul> |             |

### 3.3 Transpordipoltide eemaldamine

|   |                           |
|---|---------------------------|
|   | <b>ETTEVAATUSABINÕUD!</b> |
| <ul style="list-style-type: none"><li>• Ärge eemaldage transpordipolte enne pakkematerjalide eemaldamist.</li><li>• Enne pesumasina kasutamist eemaldage transpordipoldid! Muidu saab toode kahjustada.</li></ul> |                           |

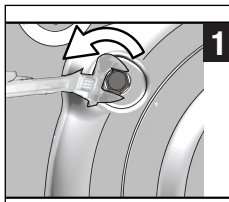

1 Keerake tööriista abil poltid lahti, kuni need saavad vabalt pöörelda.

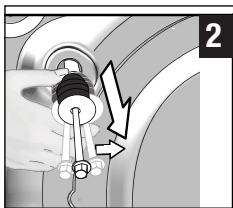

2 Eemaldage transpordipoldid neid pisut keerates.

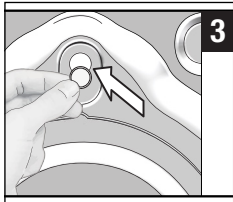

3 Paigaldage tagaküljel paiknevatesse avadesse plastkatted, mille leiate kasutusjuhendi pakendist.



### TEAVE

- Hoidke transpordipolte kindlas kohas, et neid saaks tulevikus seadme transportimisel uuesti kasutada.
- Ärge kunagi transportige toodet ilma korralikult kinnitatud transpordipolditeta!

## 3.4 Seadme ühendamine veetorustikuga



### TEAVE

- Toote tööks vajalik veesurve on 1–10 baari (0,1–1 MPa). Et masin töötaks tõrgeteta, peab täiesti avatud kraanist ühe minuti jooksul välja voolama 10–80 liitrit vett. Kui veesurve on suurem, paigaldage reduktsioonklapp.



### ETTEVAATUST!

- Ühe sisselaskeavaga mudeleid ei tohi ühendada kuumaveetoriga. Sellisel juhul võib pesu kahjustada saada või seade töö katkestada ja kaitserežiimile lülituda.
- Ärge kasutage uut seadet vanade või kasutatud sisselaskevoolikutega. Need võivad põhjustada pesu määrdumist.

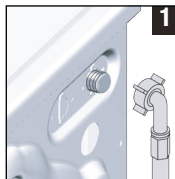

1 Ühendage kaasas olev spetsiaalne voolik toote vee sisselaskeklapiga.



### ETTEVAATUST!

- Toote paigaldamisel veenduge, et külm vesi oleks ühendatud õigesti. Muidu on pesu pesemise lõpus tuline ja kulub kiiremini.

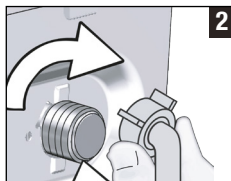

2 Keerake vooliku mutrid käega tugevalt kinni. Ärge kunagi kasutage mutrite kinnikeeramiseks mutrivõtit.



3 Pärast voolikute ühendamist avage kraanid ja kontrollige ühenduskohtade lekketundlust.

Lekete korral keerake kraan kinni ja eemaldage mutter. Pärast tihendi kontrollimist keerake mutter korralikult kinni. Veelekete vältimiseks veenduge, et kasutusel mitte oleva seadme kraanid oleksid kinni keeratud.

## 3.5 Seadme ühendamine kanalisatsiooniga

- Ühendage tühendusvoolik otse äravoolutoru, kraanikausi või vanniga.



### ETTEVAATUST!

- Kui voolik vee väljalaskmise ajal lahti tuleb, tekib korteris uputus. Kuuma pesuveega kõrvetada saamise oht! Et vältida selliseid olukordi ja tagada vee ühtlane sisse- ja väljavool masinast, kinnitage väljalaskevooliku ots kindlalt, et see ei saaks lahti tulla.

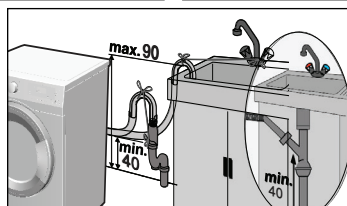
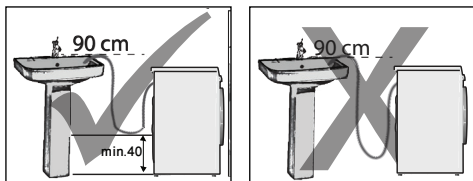

- Ühendage voolik vähemalt 40 cm ja kuni 90 cm kõrgusele.
- Kui voolik kulgeb allguses põrandal (või sellest kuni 40 cm kõrgusel) ja hiljem tõuseb, muutub vee äravool raskeks ja pesu võib jääda väga märjaks. Sestap järgige joonisel näidatud kõrgusi.
- Et vältida musta pesuvee voolamist tagasi masinasse ja hõlbustada vee äravoolu, ärge pange vooliku otsa väljavoolanud vee sisse ega suruge seda kanalisatsiooniasv rohkem kui 15 cm sügavusele. Kui voolik on liiga pikk, lõigake see lühemaks.
- Vooliku peal ei tohi tallata ja vooliku otsa ei tohi painutada ega muljuda äravoolutoru ja masina vahele.
- Kui voolik on liiga lühike, pikendage seda originaalpikeendusvoolikuga. Voolik ei tohi olla pikem kui 3,2 m. Veeleketest tingitud kahju vältimiseks tuleb väljalaskevooliku ja pikendusvooliku ühendus sobiva fiksaatoriga kinnitada, et see lahti ei tuleks ja lekkima ei hakkaks.

### 3.6 Seadme jalgade reguleerimine

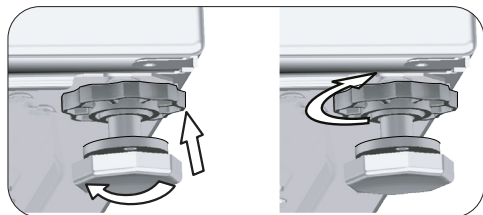
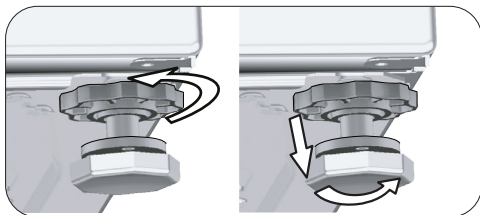

#### ETTEVAATUST!

- Reguleerige jalgu selliselt, et seade oleks paigalduskohas loodis.
- Seadme loodimiseks reguleerige selle jalgu.
- Kontrollige lõtkude olemasolu, vajutades diagonaalselt seadme ülaservadele.
- Muidu võib toode kohalt nihkuda ning ümberkaudseid objekte muljuda või tekitada müra või vibratsiooni.
- Ärge kasutage lukustusmutrite avamiseks tööriistu. See võib lukustusmutreid kahjustada.

- Avage seadme jalgade lukustusmutrid käsitsi.
- Reguleerige jalgu nii, et seade oleks loodis ja ei kõiguks.
- Keerake kõik lukustusmutrid uuesti käega kinni.

### 3.7 Elektriühendused

Ühendage toode maandatud seinakontakti, mida kaitseb 16 A kaitse. Meie ettevõtte ei vastuta kahjude eest, mis võivad tekkida toote kasutamisel ilma kohalikele eeskirjadele vastava maanduseta.

- Ühendamisel tuleb järgida riigis kehtivaid eeskirju.
- Elektriühela juhtmestik peab vastama seadme nõuetele. Soovitav on kasutada rikkevoolukaitseülilülitit (GFCI).
- Toitejuhtme pistik peab olema pärast seadme paigaldamist kergesti ligipääsetav.
- Kui teie elektrisüsteemi kaitsme või võimsuslüliti nimivoolutugevus on alla 16 ampri, siis laske kvalifitseeritud elektrikul paigaldada 16-amprine kaitse.

- Võrgupinge peab vastama lõigus „Tehnilised andmed“ toodud pingele.

|   |             |
|---|-------------|
|   | <b>OHT!</b> |
| <ul style="list-style-type: none"> <li>• Vigastatud toitejuhtmed tuleb lasta välja vahetada volitatud hooldustehnikul.</li> </ul> |             |

### 3.8 Seadme transport

- 1 Enne seadme transportimist eemaldage toitejuhtme pistik pistikupesast.
- 2 Võtke lahti vee sisse- ja väljalaskevoolikud.
- 3 Eemaldage seadmest kogu sinna jäänud vesi. Vt 6.5.
- 4 Paigaldage transpordipoldid nende eemaldamisele vastupidises järjekorras. Vt 3.3

|  |             |
|--|-------------|
|    | <b>OHT!</b> |
| <ul style="list-style-type: none"> <li>• Seade on ühe inimese jaoks liiga raske kanda.</li> <li>• Seade on raske; selle kandmiseks on tarvis kahte inimest ja treppidel tuleb olla eriti ettevaatlik. Kui seade teile peale kukub, võib see põhjustada kehavigastusi.</li> </ul> |             |

|  |                     |
|--|---------------------|
|    | <b>ETTEVAATUST!</b> |
| <ul style="list-style-type: none"> <li>• Pakkematerjalid on lastele ohtlikud. Hoidke pakkematerjale kindlas kohas väljaspool laste käeulatus.</li> </ul> |                     |

|  |              |
|--|--------------|
|   | <b>TEAVE</b> |
| <ul style="list-style-type: none"> <li>• Ärge kunagi transportige toodet ilma korralikult kinnitatud transpordipoltideta!</li> </ul> |              |

## 4 Ettevalmistused

### 4.1 Pesu sorteerimine

- \* Sortige pestavad esemed kanga liigi, värvi, määrdumisastme ja pesutemperatuuri järgi.
- \* Järgige alati riiete etikettidel olevaid juhiseid.

### 4.2 Pesu ettevalmistamine pesemiseks

- Tugikaartega rinnahoidjad ja metallist detailidega, näiteks pannaalide või nõõpidega, rõivad kahjustavad pesumasinat. Eemaldage metalldetailid või asetage metalldetailidega esemed puuvillast pesukoti või puuvillast padjapüüri sisse. Peale selle võivad seda tüüpi esemed kuivatamise ajal üle kuumeneda ja teisi esemeid kahjustada. Ärge kasutage masinat selliste riiete kuivatamiseks.
- Pisiesemed (nt laste sokid, nailonsukad jms) asetage puuvillast pesukoti, puuvillast padjapüüri vms sisse.
- Kardinaid masinasse asetades ärge suruge neid kokku. Eemaldage kardinate riputusklambrid. Ärge kuivatage masinas tüllkardinaid.
- Tõmmake lukud kinni, õmmelge lahtised nõõbid kindlalt ette ja parandage lõhnikärisenud kohad.
- Peske pesu etiketidega „Masinpesu“ või „Käsipesu“ ainult spetsiaalseid programme kasutades. Riputage või laotage sellised esemed õhu kätte kuivama. Ärge kasutage masinat selliste riiete kuivatamiseks.
- Ärge peske koos värvilisi ja valgeid esemeid. Uued tumedat värvi puuvillased esemed võivad väga tugevalt värvi anda. Peske neid eraldi.
- Kasutage ainult masinpesuks sobivaid värve/värvimuutjaid ja katlakivieemaldeid. Järgige alati pakendil olevaid juhiseid.

|  |              |
|--|--------------|
|   | <b>TEAVE</b> |
| <ul style="list-style-type: none"> <li>• Pesu, millel on näiteks jahu, lubjatoolmu, piimapulbrit vms, tuleb enne masinasse asetamist raputada. Aja jooksul võivad pesule ladestunud tolm ja pulberjad ained koguneda masina sisedetailidele ja masinat kahjustada.</li> <li>• Angooravillast esemeid hoidke enne pesemist paar tundi sügavkülmikus. See hoiab ära esemete topiliseks muutumise.</li> <li>• Peske pükse ja õrnu esemeid pahempidi keeratuna.</li> <li>• Törksaid plekke tuleb enne pesemist korralikult töödelda. Kahtluste korral küsige nõu keemilisest puhastusest.</li> </ul> |              |



## TEAVE

- Eemaldage taskutest kõik esemed (nt mündid, pastakad ja kirjaklambrid), keerake taskud pahupidi ning pühkige harjaga üle. Taskutesse jäänud esemed võivad tekitada müra või masinat kahjustada.

### 4.3 Näpunäited energia ja vee säästmiseks

Alljärgnev teave aitab teil toodet kasutades keskkonda ning energia ja vett säästa.

- Kasutage toodet valitud programmi jaoks suurimal lubatud võimsusel, kuid vältige ülekoormust. Vt „Programmide ja kulu tabel“.
- Järgige alati pesuvahendi pakendil olevaid temperatuurivaliku juhiseid.
- Vähemäärdundud pesu peske madalal temperatuuril.
- Kui pesu on vähe ja see ei ole tugevalt määrdundud, kasutage lühemaid programme.
- Kui riided ei ole tugevalt määrdundud ja neil ei ole plekke, ärge kasutage eelpesu ja kõrget temperatuuri.
- Kui kavatsete kuivatada pesu kuivatis, valige pesemise käigus suurim soovitatud tsentrifuugimiskiirus.
- Ärge kasutage pakendil ettenähtud kogusest rohkem pesuvahendit.

### 4.4 Esimene kasutuskord



Enne, kui asute toodet kasutama, veenduge, et kõik lõikudes „Olulised ohutus- ja keskkonnakaitsejuhised“ ja „Paigaldamine“ kirjeldatud ettevalmistused on tehtud.

Et valmistada toode ette pesupesemiseks, tehke esimene pesu trumli puhastamise programmiga. Kui see programm pole teie masinas saadaval, kasutage lõigus 6.2. kirjeldatud meetodit.



## TEAVE

- Kasutage pesumasina jaoks sobivat katlakivieemaldusvahendit.
- Tootmise käigus toimunud kvaliteedikontrollist on seadmesse veidi vett jäänud. See ei kahjusta toodet.

## 4.5 Õiged pesukogused

Maksimaalne pesukogus on olenev pesu tüübist, määrdumisastmest ja soovitud pesuprogrammist. Masin reguleerib veekogust automaatselt vastavalt sellesse asetatud pesu kaalule.



### ETTEVAATUST!

- Järgige „Programmide ja kulu tabelis“ toodud juhiseid. Kui masinas on liiga palju pesu, võib tulemus soovida jätta. Samuti võib tekkida müra ja vibratsioon. Tõhusaks kuivatamiseks ärge pange masinasse soovitatust rohkem pesu.

| Pesu tüüp           | Kaal (g) | Pesu tüüp        | Kaal (g) |
|---------------------|----------|------------------|----------|
| Hommikumantel       | 1200     | Käterätik        | 100      |
| Riidedest salvrätik | 100      | Õösärk           | 200      |
| Voodilina           | 700      | Aluspesu         | 100      |
| Voodilina           | 500      | Meeste töösärgid | 600      |
| Padjapiiur          | 200      | Triiksärk        | 200      |
| Laudlina            | 250      | Meeste pidžaama  | 500      |
| Saunalina           | 200      | Pluusid          | 100      |

### 4.6 Pesu asetamine masinasse

- Avage pesumasina uks.
- Asetage pesu lahtiselt masinasse.
- Suruge pesumasina uks kinni, kuni kuulete klõpsatust. Veenduge, et ükski ese pole ukse vahele jäänud.



## TEAVE

- Programmi töötamise ajal on pesumasina uks lukustatud. Uks avaneb kohe pärast pesuprogrammi lõppu. Ust ei saa avada, kui masina sisemus ei ole programmi lõppedes piisavalt maha jahtunud. Kui uks ei avane, kasutage veaotsingu jaotises pakutud lahendusi kõrgele „Pesumasina ust ei saa avada“.



### ETTEVAATUST!

- Kui pesu on halvasti paigutatud, võib masin hakata vibreerima ja tugevalt mürisema.

## 4.7 Pesuvahendi ja pesupehmedaja kasutamine



### TEAVE

- Kui kasutate pesuvahendit, pesupehmedajat, tärgheldusainet, riidevärvi, pesuvalgendit või katlakivieemaldajat, lugege pakendilt hoolikalt tootja juhiseid ja järgige koguste kohta antud soovitusi. Kasutage mõõtetopsi, kui see on olemas.

### 4.7.1 Pesuvahendi sahtel

Pesuvahendi sahtel on jagatud kolmeks lahtriks:

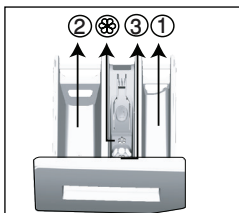

- (1) eelpesuvahend
- (2) põhipesuvahend
- (3) pesupehmedaja
- (⊕) peale selle on pesupehmedaja lahtris sifoonitükk.

### 4.7.2 Pesuvahend, pesupehmedaja jm puhastusvahendid

- Lisage pesuvahend ja pesupehmedaja enne programmi käivitamist.
- Ärge kunagi jätke pesuvahendi sahtlit lahti, kui pesuprogramm töötab!
- Kui programm ei sisalda eelpesu, siis ärge pange pesuvahendit eelpesu lahtrisse (lahter nr 1).
- Kui programm sisaldab eelpesu, pange vedel pesuvahend eelpesu lahtrisse (lahter nr 1).
- Pesuvahendi koti või jaotuspalli kasutamisel ärge valige eelpesuga programmi. Asetage pesuvahendikott või doseerimisvall pesuga koos otse masinasse. Eemaldage need pärast pesemist.
- Kui kasutate vedelat pesuvahendit, ärge unustage asetamast vedela pesuvahendi mahuti põhipesu lahtrisse (lahter nr 2)
- Kuivatusetapi ajal ärge lisage pesukemikaale (vedel pesuvahend, pesupehmedaja jne).

### 4.7.3 Pesuvahendi tüübi valimine

Pesuvahendi tüüp oleneb pesuprogrammist, pestavate esemete tüübist ja värvusest.

- Värvilist ja valget pesu peske erinevate pesuvahenditega.
- Õrnast materjalist riideid peske ainult õrnale pesule sobiva spetsiaalse pesuvahendi (vedel pesuvahend, villašampoon vms) ja soovitatud programmidega.

- Tumedat värvi riide ja vatitekkide pesemiseks on soovitatav kasutada vedelat pesuvahendit.
- Villast pesu peske soovitatud programmi ja villapesuvahendiga.
- Erinevate kangaste jaoks soovitatud programmide kohta lugege programmide kirjelduse osa.
- Kõik pesuvahendeid käsitlevad soovitud kehtivad programmide valitava temperatuurivahemiku korral.



### ETTEVAATUST!

- Kasutage ainult pesuvahendeid, mis on toodetud spetsiaalselt pesumasinate jaoks.
- Ärge kasutage seebipulbrit.

### 4.7.4 Pesuvahendi koguse reguleerimine

Kasutatava pesuvahendi hulk sõltub pestavate esemete kogusest, määrumisastmest ja veekaredusest.

- Ärge kasutage pesuvahendit pakendil soovitatud kogusest rohkem, et vältida liigse vahu teket, ebapiisavat loputamist, raha raiskamist ja muidugi ka keskkonna reostamist.
- Väiksema koguse või vähem määratud pesu korral kasutage vähem pesuvahendit.

### 4.7.5 Pesupehmedaja kasutamine

Valage pesupehmedaja pesuvahendi sahtli pesupehmedaja lahtrisse.

- Ärge ületage pesupehmedaja lahtris olevat tähist (>max<).
- Kui pesupehmedaja on liiga paks või kui tegemist on kontsentratsiooniga, lahjendage seda enne pesuvahendisahtlisse kallamist veega.

### 4.7.6 Vedela pesuvahendi kasutamine

#### 4.7.6.1 Kui seadmega on kaasas vedela pesuvahendi mahuti

- Asetage vedela pesuvahendi mahuti lahtrisse nr "2".
- Kui vedel pesuvahend on liiga paks, lahjendage seda enne pesuvahendisahtlisse kallamist veega.

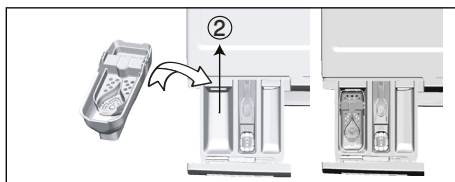



#### 4.7.6.2 Kui seadmel on vedelpesuvahendi osa, arvestage järgmisega.

- Kui soovite kasutada vedelat pesuvahendit, vajutage seadme pööramiseks näidatud punkti. Eemalduv osa toimib vedela pesuvahendi tõkkena.
- Vajaduse korral puhastage seade veega kas seadme asukohas või eemaldades seadme.
- Pulbrikujul pesuvahendi kasutamisel peab seadis olema kinnitatud ülemisse asendisse.

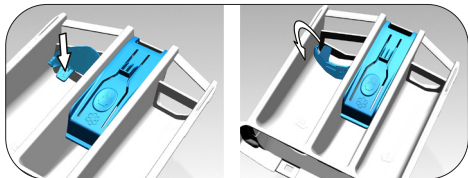

#### 4.7.6.3 Kui seadmega ei ole kaasas vedela pesuvahendi mahutit

- Ärge kasutage vedelpesuvahendit eelpesuvahendina.
- Viitstarti kasutamisel määrab vedel pesuvahend riideid. Kui kavatsete kasutada viitstarti, ärge kasutage vedelat pesuvahendit.

#### 4.7.7 Pesugeeli või -tablettide kasutamine

- Kui kasutate vedelat pesugeeli ja teie tootel ei ole spetsiaalset vedela pesuvahendi nõud, pange pesugeel vee esimese sissevõtu ajal põhipesu lahtrisse. Kui teie masinal on vedela pesuvahendi mahuti, täitke see enne pesuprogrammi käivitamist pesuvahendiga.
- Kui kasutate paksu konsistentsiga pesugeeli või kapseldatud vedelat pesuvahendit, pange see enne pesuprogrammi käivitamist otse trumliisse.
- Asetage pesutablett põhipesu lahtrisse (lahter nr 2) või enne pesuprogrammi käivitamist otse trumliisse.



#### TEAVE

- Pesutableti kasutamisel võivad selle riismed pesuvahendisahtlisse jääda. Sellisel juhul asetage pesutablett edaspidi trumli põhja lähedusse pesu vahele.



#### TEAVE

- Pesutableti või -geeli kasutamisel ärge valige eelpesu funktsiooni.
- Enne kuivatamise eemaldage trumlist esemed nagu plastikust pesuvahendi mahuti.

#### 4.7.8 Tärgeldusvahendi kasutamine

- Nii vedel kui ka pulbriline tärgeldusaine ja riidevärv pannakse pesupehmedaja lahtrisse.
- Ärge kasutage ühe ja sama pesutsükli ajal korraga nii pesupehmedajat kui ka tärgeldusvahendit.
- Pärast tärgeldusvahendi kasutamist pühkige pesumasina sisepindu puhta niiske lapiga.

#### 4.7.9 Pesuvalgendi kasutamine

- Valige eelpesu sisaldav programm ja lisage pesuvalgendi eelpesu alguses. Ärge pange pesuvahendit eelpesuvahendi lahtrisse. Teine võimalus on valida lisakuivatusega programm, lisada pesuvalgendi tühja pesuvahendisahtlisse ja lisada samasse sahtlisse 1 klaas vett, kui loputusetapp ilmub esimest korda masina näidikule.
- Pesuvalgendit ja pesuvahendit ei tohi kokku segada.
- Lisage pesuvalgendit väga vähe (umbes 50 ml) ja loputage riideid põhjalikult, sest valgendi põhjustab nahaärritust. Ärge valage pesuvalgendit pesule ja ärge kasutage seda värvilise pesu korral.
- Hapnikupõhiste valgendite kasutamisel valige madalal temperatuuril pesuprogramm.
- Hapnikupõhist pesuvalgendit võib kasutada koos pesuainega. Kui pesuvalgendil on teistsugune koostis, lisage pesuvahendit kõigepealt sahtlisse nr 2 ja oodake, et masin pesuvahendi koos veega sisse võtaks. Pesuvalgendi lisage sama sahtli kaudu enne, kui masin vee sissevõtu lõpetab.

#### 4.7.10 Katlakivieemaldaja kasutamine

- Vajadusel kasutage pesumasina jaoks ette nähtud katlakivieemaldajat.

## 4.8 Näpunäiteid pesu pesemiseks

|                      |  | Rõivad  |  |   |   |
|----------------------|--|---|--|---|---|
|                      |  | Heledates toonides ja valge pesu  | Värviline pesu   | Musta värvi või tumedates toonides pesu   | Õrn materjal, villane, siid   |
|                      |  | (Soovituslik temperatuurivahemik olenevalt määrdumisastmest: 40-90°C)   | (Soovituslik temperatuurivahemik vastavalt määrdumisastmele: külm kuni -40 °C)   | (Soovituslik temperatuurivahemik vastavalt määrdumisastmele: külm kuni -40 °C)  | (Soovituslik temperatuurivahemik vastavalt määrdumisastmele: külm kuni -30 °C)  |
| <b>Määrdumisaste</b> | <b>Tugevalt määrdunud</b><br>(raskesti eemaldatavad plekid: nt rohu-, kohvi-, puuvilla- ja vereplekid) | Võimalik, et plekke tuleb enne pesu töödelda või kasutada eelpesu. Valgele pesule mõeldud pulbrilisi ja vedelaid pesuvahendeid võib kasutada tugevalt määrdunud pesu puhul soovitatavas koguses. Savi- ja mullaplekide ning pleegitusainete suhtes tundlike plekkide eemaldamiseks on soovitatav kasutada pulbrilisi pesuvahendeid. | Värvilisele pesule mõeldud pulbrilisi ja vedelaid pesuvahendeid võib kasutada tugevalt määrdunud pesu puhul soovitatavas koguses. Savi- ja mullaplekide ning pleegitusainete suhtes tundlike plekkide eemaldamiseks on soovitatav kasutada pulbrilisi pesuvahendeid. Kasutada tohib pesuvahendeid, mis ei sisalda pesuvalgendit. | Värvilisele ja tumedates toonides pesule sobivaid vedelaid pesuvahendeid võib kasutada tugevalt määrdunud pesu puhul soovitatavas koguses.  | Eelistage õrna pesu jaoks toodetud vedelaid pesuvahendeid. Villaseid ja siidist riideid tuleb pesta spetsiaalse villapesuvahendiga. |
|                      | <b>Mõõdukalt määrdunud</b><br>(näiteks kraale ja mansettidele jäänud plekid)                           | Valgele pesule mõeldud pulbrilisi ja vedelaid pesuvahendeid võib kasutada mõõdukalt määrdunud pesu puhul soovitatavas koguses.  | Värvilisele pesule mõeldud pulbrilisi ja vedelaid pesuvahendeid võib kasutada mõõdukalt määrdunud pesu puhul soovitatavas koguses. Kasutada tohib pesuvahendeid, mis ei sisalda pesuvalgendit.   | Värvilisele ja tumedates toonides pesule sobivaid vedelaid pesuvahendeid võib kasutada mõõdukalt määrdunud pesu puhul soovitatavas koguses. | Eelistage õrna pesu jaoks toodetud vedelaid pesuvahendeid. Villaseid ja siidist riideid tuleb pesta spetsiaalse villapesuvahendiga. |
|                      | <b>Kergelt määrdunud</b><br>(silma nähtavaid plekke pole)  | Valgele pesule mõeldud pulbrilisi ja vedelaid pesuvahendeid võib kasutada kergelt määrdunud pesu puhul soovitatavas koguses.  | Värvilisele pesule mõeldud pulbrilisi ja vedelaid pesuvahendeid võib kasutada kergelt määrdunud pesu puhul soovitatavas koguses. Kasutada tohib pesuvahendeid, mis ei sisalda pesuvalgendit.   | Värvilisele ja tumedates toonides pesule sobivaid vedelaid pesuvahendeid võib kasutada kergelt määrdunud pesu puhul soovitatavas koguses.   | Eelistage õrna pesu jaoks toodetud vedelaid pesuvahendeid. Villaseid ja siidist riideid tuleb pesta spetsiaalse villapesuvahendiga. |

## 4.9 Näpunäiteid õigeks kuivatamiseks

|                    |  | Programmid  |   |  |  |  |
|--------------------|--|---|---|--|--|--|
|                    |  | Puuvillakuivatus  | Sünteeatika kuivatus  | Babyprotect +  | Pesu ja kuivatus   | Wash&Wear  |
| <b>Pesu tüübid</b> | Vastupidav puuvilla sisaldav riie                  | Voodiilina, voodiriided, beebiriided, T-särgid, dressipluusid, vastupidavad kudumid, teksakangas, purjeriided, püksid, särgid, puuvillased sokid jne. | Pole soovitatud!  | Peseb ja kuivatab vastavalt! Voodiilina, voodiriided, beebiriided, T-särgid, dressipluusid, vastupidavad kudumid, teksakangas, purjeriided, püksid, särgid, puuvillased sokid jne. | Peseb ja kuivatab vastavalt! Voodiilina, voodiriided, beebiriided, T-särgid, dressipluusid, vastupidavad kudumid, teksakangas, purjeriided, püksid, särgid, puuvillased sokid jne. | Lühikest aega kantud plekkideta riidete, näiteks särkide, t-särkide ja dressipluuside, puhul pange masinasse väga vähe pesu. |
|                    | Sünteeatika (polüester, nailon) jne                | Pole soovitatud!  | Soovitatav polüestrit, nailonit, poliüetsetaati, akrüüli sisaldava pesu jaoks. Viskoosi sisaldavat pesu pole soovitatav kuivatada. Järgida tuleb etiketil olevaid kuivatamisjuhiseid. | Soovitatav polüestrit, nailonit, poliüetsetaati, akrüüli sisaldava pesu jaoks madalal temperatuuril, järgides seejuures etiketil olevaid pesemis- ja kuivatamisjuhiseid.           | Soovitatav polüestrit, nailonit, poliüetsetaati, akrüüli sisaldava pesu jaoks madalal temperatuuril, järgides seejuures etiketil olevaid pesemis- ja kuivatamisjuhiseid.           | Väga nõrgalt määratud ja plekkideta särgid, t-särgid ja sünteeatika sisaldava pesu. Masinasse tuleks panna väike hulk pesu.  |
|                    | Õrpesu (süd, vill, kašmiir, angoravill) jne        | Pole soovitatud!  | Pole soovitatud!  | Pole soovitatud!   | Pole soovitatud!   | Pole soovitatud!   |
|                    | Mahukas pesu, nagu tekkid, mantlid, kardinaid jne. | Pole soovitatud! Mahukat pesu pole soovitatav kuivatada pesumasinas. Riputage või laotage sellised esemed õhu kätte kuivama.                          | Pole soovitatud! Mahukat pesu pole soovitatav kuivatada pesumasinas. Riputage või laotage sellised esemed õhu kätte kuivama.  | Pole soovitatud! Mahukat pesu pole soovitatav kuivatada pesumasinas. Riputage või laotage sellised esemed õhu kätte kuivama.   | Pole soovitatud! Mahukat pesu pole soovitatav kuivatada pesumasinas. Riputage või laotage sellised esemed õhu kätte kuivama.   | Pole soovitatud! Mahukat pesu pole soovitatav kuivatada pesumasinas. Riputage või laotage sellised esemed õhu kätte kuivama. |

## 4.10 Programmi kestuse kuvamine

Programmi tööaeg kuvatakse programmi valimisel seadme ekraanile. Programmi tööaega reguleeritakse programmi töötamise ajal automaatselt vastavalt pestavate esemete kogusele, vahu tasemele, pesukoguse tasakaalustatusele, voolukõikumistele, veesurvele ja programmiseadistustele.

**ERIJUHTUM.** Puuvillaste esemete pesuprogrammi ja puuvillaste esemete säästliku pesuprogrammi alguses kuvatakse ekraanile poole koguse esemete pesemisaeg, mis on kõige tavalisem. Pärast programmi käivitamist kuvatakse 20-25 minuti pärast tegelik programmi tööaeg. Juhul kui tuvastatud pesukogus on rohkem kui pool, reguleeritakse pesuprogrammi automaatselt vastavaks ja programmi tööaega suurendatakse automaatselt. Seda muutust saate jälgida ekraanil.

## 5 Toote kasutamine

### 5.1 Juhtpaneel

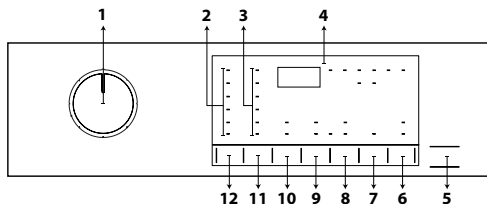

- 1 - Programmi valiku nupp
- 2 - Temperatuuri taseme tuled
- 3 - Tsentrifuugimiskiiruse taseme tuled
- 4 - Ekraan
- 5 - Käivitus-/seiskamisnupp
- 6 - Kaugjuhtimise nupp
- 7 - Lõpuaja reguleerimise nupp
- 8 - Kuivatamise reguleerimise nupp
- 9 - Lisafunktsiooni nupp 2
- 10 - Lisafunktsiooni nupp 1
- 11 - Tsentrifuugimiskiiruse reguleerimise nupp
- 12 - Temperatuuri reguleerimise nupp

### 5.2 Ekraanil kuvatavad sümbolid

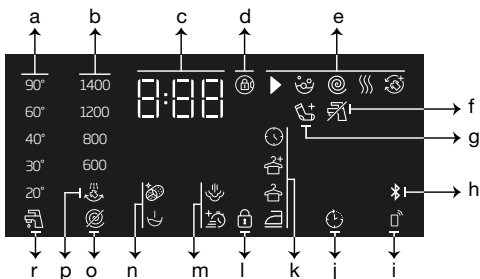

- a - Temperatuuri indikaator
- b - Tsentrifuugimiskiiruse indikaator
- c - Kestuse teave
- d - Ukseluku aktiveerimise sümbol
- e - Programmi järeldikaator
- f - Puuduliku vee indikaator
- g - Pesu lisamise näidik
- h - Bluetooth-ühenduse indikaator
- i - Kaugjuhtimispldi indikaator
- j - Viivitatud käivitamise lubamise indikaator
- k - Kuivatamise taseme indikaator
- l - Lapseluku aktiveerimise sümbol
- m - Lisafunktsioonide indikaatorid 2
- n - Lisafunktsioonide indikaatorid 1
- o - Indikaator „Tsentrifuugimiseta“
- p - Loputuse pausil oleku indikaator
- r - Külma vee indikaator

## 5.3 Masina ettevalmistamine

1. Veenduge, et voolikud oleks korralikult ühendatud.
2. Ühendage pesumasin vooluvõrku.
3. Keerake kraan lõpuni lahti.
4. Asetage pesu masinasse.
5. Lisage pesuvahend ja pesupehmendaja.

## 5.4 Pesuprogrammi valimine

1. Valige pesu tüüpi, kogust ja määrdumisastet arvestades sobiv programm, juhitudes „Programmide ja kulu tabelist“.
2. Valige soovitud programm **programmi valikunupuga.**



### TEAVE

- Programmid kasutavad vastavale kangatüübile sobivat suurimat tsentrifuugimiskiirust.
- Programmi valimisel arvestage alati kangatüüpi, värvust, määrdumisastet ja lubatud veetemperatuuri.

## 5.5 Pesuprogrammid

Olenevalt kanga tüübist saab kasutada järgmisi põhiprogramme:



### TEAVE

- Pärast pesu jaoks sobiva pesuprogrammi valimist võite vajutada kuivatuse nupule, et seadistada masin pärast pesuprogrammi lõppu kuivatama. Iga nupu vajutamisel kuvatakse infoliinil, millisel etapil kuivatamine toimub, ning süttib vastav sümbol. Soovi korral võite nupule edasi vajutada, et valida maksimaalse lubatud pikkusega kuivatuse.
- Ekraanil olevad sümbolid on skemaatilised ega pruugi vastata täpselt teie tootele.
- Kui pesete ja kuivatate kasutades oma masina kuivatamise funktsiooni, laadige masinasse maksimaalselt 4 kg pesu. Kui ületate masina maksimaalse mahutavuse, siis pesu ei kuiva ja masin töötab kauem ning tarbib rohkem energiat.

### • Cottons (Puu vill)

See programm on mõeldud vastupidavate puuvillaste esemete (linad, voodiriided, käterätid, hommikumantlid, aluspesu jms) pesemiseks. Kui vajutate kiirpesufunktsiooni nuppu, on programmi kestus märgatavalt väiksem, aga tõhus pesemistulemus tagatakse intensiivsete pesemisliigutustega. Kui te ei vajuta kiirpesufunktsiooni nuppu, tagatakse väga hea pesemis- ja loputustulemus teie tugevalt määrdundu pesu jaoks.



#### TEAVE

- Nüüd saate pesu ilma katkestuseta kohe pärast pesuprogrammi lõppu kuivatada (pärast pesutsüklit saab teha automaatset või ajastatud kuivatamist). Selleks peate valima enne pesuprogrammi käivitamist kuivatusfunktsiooni.
- Pesuprogrammide jaoks lisatud kuivatusvalikute järgi näete masina ekraanilt, millal programm lõpeb.
- Kui te ei soovi, et pärast valitud programmi lõppu toimuks kuivatus, vajutage ja hoidke all kuivatuse lisafunktsiooni nuppu, kuni kuivatuse märgutuli kustub.

### • Synthetics (Süntetika)

Saate seda programmi kasutada t-särkide, sünteetiliste / puuvillasegudest kangaste pesemiseks jne. Programmi kestus on märkimisväärselt lühem ja tõhus pesemine on tagatud. Kui te ei vajuta kiirpesufunktsiooni nuppu, tagatakse väga hea pesemis- ja loputustulemus teie tugevalt määrdundu pesu jaoks.



#### TEAVE

- Nüüd saate pesu ilma katkestuseta kohe pärast pesuprogrammi lõppu kuivatada (pärast pesutsüklit saab teha automaatset või ajastatud kuivatamist). Selleks peate valima enne pesuprogrammi käivitamist kuivatusfunktsiooni.
- Pesuprogrammide jaoks lisatud kuivatusvalikute järgi näete masina ekraanilt, millal programm lõpeb.
- Kui te ei soovi, et pärast valitud programmi lõppu toimuks kuivatus, vajutage ja hoidke all kuivatuse lisafunktsiooni nuppu, kuni kuivatuse märgutuli kustub.

### • Woollens / Hand Wash (Vill / Käsipesu)

Seda programmi saate kasutada villaste riiete pesemiseks. Valige vastavalt riideesemete etikettidele sobiv pesutemperatuur. Teie pesu pestakse kahjustuste vältimiseks väga õrnade liigutustega.



#### TEAVE

- Villaste esemete jaoks mõeldud pesuprogrammi kasutamisel ei saa valida kuivatusfunktsiooni.

### • Eco 40-60

Programm eco 40-60 on võimeline puhastama samas tsüklis normaalselt määrdundu puuvillast pesu temperatuuril 40 ° C või 60 ° C ning seda programmi kasutatakse ELi ökodisaini õigusaktide järgimise hindamiseks. Selle programmi tööaeg on teistest programmidest pikem, kuid see säästab oluliselt energiat ja vett. Tegelik veetemperatuur võib esitatud pesutemperatuurist erineda. Kui laadite masinasse vähem pesu (nt ½ masina mahust või vähem), võivad programmi etappides olevad perioodid automaatselt lüheneda. Sel juhul väheneb ka energia ja vee tarbimine. Et hinnata vastavust ELi ökodisaini õigusaktidele, koos eco 40-60 pesemis- ja kuivatustsükliga tuleks valida kapi jaoks sobiva kuivatamise funktsioon. Pesemis- ja kuivatamistsüklil on võimeline puhastama samas tsüklis normaalselt määrdundu puuvillast pesu, mis on tunnistatud pestavaks temperatuuril 40 ° C või 60 ° C, ning kuivatada nii, et seda saab kohe kappi panna.



#### TEAVE

- Nüüd saate pesu ilma katkestuseta kohe pärast pesuprogrammi lõppu kuivatada (pärast pesutsüklit saab teha automaatset või ajastatud kuivatamist). Selleks peate valima enne pesuprogrammi käivitamist kuivatusfunktsiooni.
- Pesuprogrammide jaoks lisatud kuivatusvalikute järgi näete masina ekraanilt, millal programm lõpeb.
- Kui te ei soovi, et pärast valitud programmi lõppu toimuks kuivatus, vajutage ja hoidke all kuivatuse lisafunktsiooni nuppu, kuni kuivatuse märgutuli kustub.

### • Xpress / Super Xpress (Ekspress / Superekspress)

Selle programmiga saate lühikese ajaga pesta vähemäärduvad riideid. Kui valitud on kiirpesu funktsioon, saab programmi kestust vähendada kuni 14 minutini. Kui valitud on kiirpesu funktsioon, on pestava pesu maksimaalne kaal 2 (kaks) kg.



#### TEAVE

- Nüüd saate pesu ilma katkestuseta kohe pärast pesuprogrammi lõppu kuivatada (pärast pesutsüklit saab teha automaatset või ajastatud kuivatamist). Selleks peate valima enne pesuprogrammi käivitamist kuivatusfunktsiooni.
- Pesuprogrammide jaoks lisatud kuivatusvalikute järgi näete masina ekraanilt, millal programm lõppeb.
- Kui te ei soovi, et pärast valitud programmi lõppu toimuks kuivatus, vajutage ja hoidke all kuivatuse lisafunktsiooni nuppu, kuni kuivatuse märgutuli kustub.

### • Shirts (Särgid)

Selle programmiga saab korraga pesta puuvillasest, sünteetilisest ja segamaterjalist särke. See programm tagab, et riided kortsuvad vähem. Kiirpesufunktsiooni valimisel töödeldakse pestavaid esemeid enne.

- Kandke eelnevalt töötlemiseks vajalikud kemikaalid otse riidele või lisage need koos pesuvahendiga pulberpesuvahendi lahtrisse, kui masin hakkab põhipesuvahendi lahtrist vett sisse võtma. Seeläbi kulub vähem aega tavalise pesemistsükli toime saavutamiseks. Teie särgid kestavad kauem.



#### TEAVE

- Nüüd saate pesu ilma katkestuseta kohe pärast pesuprogrammi lõppu kuivatada (pärast pesutsüklit saab teha automaatset või ajastatud kuivatamist). Selleks peate valima enne pesuprogrammi käivitamist kuivatusfunktsiooni.
- Pesuprogrammide jaoks lisatud kuivatusvalikute järgi näete masina ekraanilt, millal programm lõppeb.
- Kui te ei soovi, et pärast valitud programmi lõppu toimuks kuivatus, vajutage ja hoidke all kuivatuse lisafunktsiooni nuppu, kuni kuivatuse märgutuli kustub.

### • Down Wear (Sulerõivad)

Kasutage seda programmi, et pesta sulemantleid, veste, jakke jne, millel on siit „masinpestav“. Tänu spetsiaalsetele pöörlemisprofiilidele jõuab vesi õhuvahedesse sulgede vahel.

### • Downloaded Program (Allalaaditud programm)

See on eriprogramm, mis võimaldab teil soovi korral alla laadida eri programme. Alguses on olemas programm, mida saate vaikimisi rakenduse HomeWhiz abil vaadata. Siiski saate rakenduse HomeWhiz abil valida programmi eelmääratud programmikogumist ning seejärel seda muuta.



#### TEAVE

- Kui soovite kasutada funktsioone HomeWhiz ja kaugjuhtimine, peate tegema valiku Laadi programm alla. Põhjalikumad teavet saate jaotistest HomeWhiz ja kaugjuhtimise funktsioon.

### • Segu

Selle programmi abil saate pesta koos puuvillast ja sünteetikat, ilma et neid oleks vaja sortida.



#### TEAVE

- Nüüd saate pesu ilma katkestuseta kohe pärast pesuprogrammi lõppu kuivatada (pärast pesutsüklit saab teha automaatset või ajastatud kuivatamist). Selleks peate valima enne pesuprogrammi käivitamist kuivatusfunktsiooni.
- Pesuprogrammide jaoks lisatud kuivatusvalikute järgi näete masina ekraanilt, millal programm lõppeb.
- Kui te ei soovi, et pärast valitud programmi lõppu toimuks kuivatus, vajutage ja hoidke all kuivatuse lisafunktsiooni nuppu, kuni kuivatuse märgutuli kustub.

### • Ülerõivad / spordiriided

Selle programmi abil saate pesta puuvilla-sünteetika segu sisaldavaid välis-/spordiriideid ning veekindlaid rõivaid (nt gore-tex). See programm peseb teie pesu õrnalt tänu erilistele pöörlemisliikumistele.



#### TEAVE

- Nüüd saate pesu ilma katkestuseta kohe pärast pesuprogrammi lõppu kuivatada (pärast pesutsükli saab teha automaatset või ajastatud kuivatamist). Selleks peate valima enne pesuprogrammi käivitamist kuivatusefunktsiooni.
- Pesuprogrammide jaoks lisatud kuivatusevalikute järgi näete masina ekraanilt, millal programm lõppeb.
- Kui te ei soovi, et pärast valitud programmi lõppu toimuks kuivatuse, vajutage ja hoidke all kuivatuse lisafunktsiooni nuppu, kuni kuivatuse märgutuli kustub.

### • Tumedad riided / teksad

Kasutage seda programmi oma tumedat värvi riiete ja teksaste värvi säilitamiseks. See programm tagab ülimalt tõhusa pesemise tänu trumli erilisele liikumisele, seda ka madalatel temperatuuridel. Tumedat värvi esemete pesemiseks on soovitatav kasutada vedelpesuvahendit või villašampooni. Ärge peske selle programmiga õrnu riideid, mis sisaldavad villa jms.



#### TEAVE

- Nüüd saate pesu ilma katkestuseta kohe pärast pesuprogrammi lõppu kuivatada (pärast pesutsükli saab teha automaatset või ajastatud kuivatamist). Selleks peate valima enne pesuprogrammi käivitamist kuivatusefunktsiooni.
- Pesuprogrammide jaoks lisatud kuivatusevalikute järgi näete masina ekraanilt, millal programm lõppeb.
- Kui te ei soovi, et pärast valitud programmi lõppu toimuks kuivatuse, vajutage ja hoidke all kuivatuse lisafunktsiooni nuppu, kuni kuivatuse märgutuli kustub.

### • Aluspesu programm

See programm on mõeldud õrnast materjalist esemete pesemiseks, mida pestakse käsitsi, ja naiste õrna aluspesu pesemiseks. Väikseid esemeid tuleb pesta pesukotis. Haagid, nõõbid jms tuleb kinni panna ja tõmblukud tuleb kinni tõmmata.

### • Saunalinad

Kasutage seda programmi tugeva puuvillase pesu, nt käterätikute pesemiseks. Asetage käterätikud masinasse nii, et need ei puutuks vastu lõõtsa või klaasi.

### • Rinse (Loputus)

Kasutamiseks juhul, kui soovite eraldi loputada või kasutada tärklist.

### • Spin+Drain (Tsentrifuugimine+Vee äravool)

Kasutage seda programmi masinast vee väljalaskmiseks.

## 5.6 Temperatuuri valimine

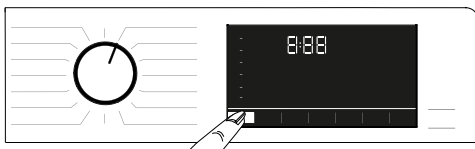

Iga uue programmi valimisel kuvatakse ekraanile valitud programmi soovituslik temperatuur. Võimalik, et soovitud temperatuuriväärtus ei ole praeguse programmi jaoks maksimaalne valitav temperatuur. Temperatuuri muutmiseks vajutage **temperatuuri reguleerimise** nuppu.



#### TEAVE

- Temperatuuri reguleerimise nupp töötab ainult tagasisuunas. Kui tahate näiteks valida 60 °C ja ekraanil on 40 °C, peate vajutama nuppu mitu korda, kuni jõuate 40 °C pealt 60 °C peale.



#### TEAVE

- Kui valite kerides külmpesu ja vajutate uuesti temperatuuri reguleerimise nuppu, ilmub ekraanile valitud programmi soovituslik maksimaalne temperatuur. Temperatuuri vähendamiseks vajutage temperatuuri reguleerimise nuppu.

Lõpuks süttib külma vee märgutuli, mis tähistab külmpesu.

Temperatuuri saate muuta ka pärast pesemistsükli algust. Võite valida soovitud temperatuuri pärast pesuprogrammi algust. Seda tuleb siiski teha enne vee soojendamise etapi algust.



## 5.7 Tsentrifuugimiskiiruse valimine



Iga uue programmi valimisel kuvatakse ekraanile valitud programmi soovituslik **tsentrifuugimiskiirus**.



### TEAVE

- Võimalik, et soovitatud tsentrifuugimiskiirus ei ole praeguse programmi jaoks maksimaalne valitav tsentrifuugimiskiirus.

Tsentrifuugimiskiiruse muutmiseks vajutage **tsentrifuugimiskiiruse reguleerimise** nuppu. Tsentrifuugimiskiirus väheneb järk-järgult. Seejärel ilmuvad ekraanile olenevalt toote mudelist valikud. Seejärel ilmuvad ekraanile olenevalt toote mudelist valikud „Loputusvee jätmise paaki” ja „Tsentrifuugimiseta”.



### TEAVE

- Tsentrifuugimiskiiruse reguleerimise nupp töötab ainult tagasisuunas. Kui tahate näiteks valida 1000 p/min ja ekraanil on 800 p/min, peate vajutama nuppu mitu korda, kuni jõuate 800 p/min pealt 1000 p/min peale.

### 5.7.1 Kui soovite pesu tsentrifuugida pärast loputusvee paaki jätmise funktsiooni:

- Reguleerige **tsentrifuugimiskiirust**;  
- Vajutage **käivitus-/seiskamisnuppu**.  
Programm jätkub. Masin tühjendatakse veest ja pesu tsentrifuugitakse.  
Kui soovite programmi lõpus lasta vee välja ilma tsentrifuugimiseta, kasutage funktsiooni **Tsentrifuugimiseta**.



### TEAVE

- Kui vajutate tsentrifuugimiskiiruse reguleerimise nupule nende programmide puhul, milles tsentrifuugimiskiiruse muutmine ei ole lubatud, ei muutu tsentrifuugimiskiiruse seadistus ja kostub helisignaal.

Tsentrifuugimiskiirust saate muuta ka pärast pesemistsükli algust. Pärast pesemistsükli lõppu võite vajutada tsentrifuugimiskiiruse reguleerimise nupule ja valida tsentrifuugimiskiiruse. Seda tuleb siiski teha enne tsentrifuugimiseta algust.

### 5.7.2 Lisafunktsioonide valimine kuivatamiseks



Kui valite uue pesuprogrammi, vajutage lisafunktsiooni valimise nupule, et seadistada selle programmiga sobivat kuivatust.



### TEAVE

- Kui vajutate kuivatuse lisafunktsiooni nupule nende programmide puhul, mis ei võimalda kuivatusetappi, siis kuivatamise tuli ei muutu ja kostub helisignaal.



### TEAVE

- Ainult kuivatusprogrammide puhul vajutage sobiva kuivatusvaliku tegemiseks lisafunktsiooni valimise nuppu.

## 5.8 Kuivatusprogrammid



### ETTEVAATUST!

- Kuivatusprogrammi ajal eemaldab masin automaatselt esemetelt eralduvad kiud. Masin kasutab kuivatusetapis vett. Selleks peab masina veekraan olema lahti ka kuivatusprogrammide ajal.
- Kui valite uue pesuprogrammi, vajutage lisafunktsiooni valimise nupule, et seadistada selle programmiga sobivat kuivatust.





## TEAVE

- Kuivatusprogrammid sisaldavad tsentrifuugimisetappi. Masin kasutab seda protsessi kuivatusaja lühendamiseks. Kui kuivatusprogramm on valitud, jääb tsentrifuugimiskiirus maksimaalse kiiruse piiridesse.
- Kui vajutate kuivatuse lisafunktsiooni nupule nende programmide puhul, mis ei võimalda kuivatusetappi, siis kuivatamise tuli ei muutu ja kostub helisignaali.
- Ainult kuivatusprogrammide puhul vajutate sobiva kuivatusvaliku tegemiseks lisafunktsiooni valimise nuppu.
- Veekatkestuse korral ei saa pesemist ja kuivatamist teha.

### • Synthetic Dry (Sünteeetika kuivatamine)

Kasutage seda programmi sünteetiliste rõivaste kuivkaaluga kuni 3 kg kuivatamiseks. See programm võimaldab ainult kuivatada.



## TEAVE

- Pesu kuivkaalu kohta lugege jaotisest 4, etapp 4.5.

### • Cotton Dry (Puuvilla kuivatamine)

Kasutage seda programmi puuvillaste rõivaste kuivkaaluga kuni 4 kg kuivatamiseks. See programm võimaldab ainult kuivatada.



## TEAVE

- Kui soovite kuivatada pesu, mis koosneb ainult saunalinadest ja hommikumantlitest, on maksimaalne lubatud pesu kaal kokku 4 kg.
- Pesu kuivkaalu kohta lugege jaotisest 4, etapp 4.5.

## 5.9 Pesu- ja kuivatusprogrammid



### ETTEVAATUST!

- Kuivatusprogrammi ajal eemaldab masin automaatselt esemetelt eralduvad kiud. Masin kasutab kuivatusetapis vett. Selleks peab masina veekraan olema lahti ka kuivatusprogrammide ajal.

### • 4 Kg Wash&Dry (Pesu- ja kuivatusprogramm)

Kasutage seda programmi kuni 4 kg puuvillase pesu pesemiseks ja kuivatamiseks kohe pärast pesuprogrammi ilma muid valikuid tegemata.



## TEAVE

- Kui see programm on valitud, ei saa valida välise kuivatamise lisafunktsiooni.

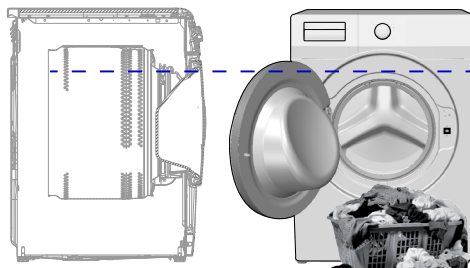

4 kg pesu- ning 4 kg kuivatusprogrammis on ideaalsete kuivamistingimuste jaoks soovitatav masin laadida ülalpool näidatud tasemeni (laadimiskuse avamisel näete taseme noolt).

### • Wash & Wear (Pese ja kanna)

Kasutage seda programmi 0,5 kg pesu (2 särki) pesemiseks ja kuivatamiseks 40 minutiga või 1 kg pesu (5 särki) pesemiseks ja kuivatamiseks 60 minutiga.



## TEAVE

- Wash&Weari programm on mõeldud lühikest aega kantud ja plekkideta igapäevariiete kiireks pesemiseks ning kuivatamiseks. Programm sobib õhukese tekstuuriga kangastele, mis kuivavad kiiresti (särgid, T-särgid).
- Paksust riidest pesu jaoks, mis kuivab kauem, tuleks kasutada muid kuivatusvõimalusi või programme.

### • Hygiene+ Wash & Dry (Hygiene+ pesu- ja kuivatusprogramm)

Auruetapp programmi alguses leotab mustuse riide küljest lahti.

Kasutage seda programmi allergiavastast ja hügieenilist pesu (puuvillased beebiriided, lina ja aluspesu) nõudvate esemete kiireks pesemiseks ning kuivatamiseks (kuni 2 kg).



## TEAVE

- Hygiene programmi on Ühendkuningriigis katsetanud ja kinnitanud heategevusorganisatsioon The British Allergy Foundation (Allergy UK).

## 5.10 Programmide ja kulu tabel (pesemiseks)

| ET                                | Programm (°C) | Maksimumkogus (kg) | Veekulu (l) | Energjakulu (kWh) | Maksimumkiirus | Lisafunktsioonid |         |            |                   |          | Valitav temperatuurivahemik °C |
|-----------------------------------|---------------|--------------------|-------------|-------------------|----------------|------------------|---------|------------|-------------------|----------|--------------------------------|
|                                   |               |                    |             |                   |                | Kiirpesu+        | Eelpesu | Aurutamine | Kortsumisvastane+ | Kuivatus |                                |
| Cottons                           | 90            | 7                  | 94          | 2,30              | 1400           | •                | •       | •          | •                 | •        | Külm - 90                      |
|                                   | 60            | 7                  | 94          | 1,70              | 1400           | •                | •       | •          | •                 | •        | Külm - 90                      |
|                                   | 40            | 7                  | 92          | 0,95              | 1400           | •                | •       | •          | •                 | •        | Külm - 90                      |
| Eco 40-60                         | 40 ***        | 7                  | 44,0        | 0,970             | 1400           |                  |         |            |                   | •        | 40 - 60                        |
|                                   | 40 ***        | 3,5                | 31,0        | 0,630             | 1400           |                  |         |            |                   | •        | 40 - 60                        |
|                                   | 40 ***        | 2                  | 23,0        | 0,340             | 1400           |                  |         |            |                   | •        | 40 - 60                        |
|                                   | 60 **         | 7                  | 45,0        | 0,800             | 1400           |                  |         |            |                   | •        | 40 - 60                        |
| Eco 40-60 + Põhjalik kuivatu      | 40 ***        | 4                  | 59,0        | 2,585             | 1400           |                  |         |            |                   | •        | 40 - 60                        |
|                                   | 40 ***        | 2                  | 37,5        | 1,525             | 1400           |                  |         |            |                   | •        | 40 - 60                        |
| Synthetics                        | 60            | 3                  | 65          | 1,20              | 1200           | •                | •       | •          | •                 | •        | Külm - 60                      |
|                                   | 40            | 3                  | 63          | 0,85              | 1200           | •                | •       | •          | •                 | •        | Külm - 60                      |
| Xpress / Super Xpress             | 90            | 7                  | 66          | 2,15              | 1400           | •                |         | •          | •                 | •        | Külm - 90                      |
|                                   | 60            | 7                  | 66          | 1,15              | 1400           | •                |         | •          | •                 | •        | Külm - 90                      |
|                                   | 30            | 7                  | 66          | 0,20              | 1400           | •                |         | •          | •                 | •        | Külm - 90                      |
| Xpress / Super Xpress + Kiirpesu+ | 30            | 2                  | 39          | 0,15              | 1400           | •                |         | •          | •                 | •        | Külm - 90                      |
| Woollens / Hand Wash              | 40            | 1,5                | 53          | 0,50              | 1200           |                  |         |            |                   |          | Külm - 40                      |
| Down Wear                         | 60            | 1,5                | 75          | 1,20              | 1000           |                  |         | •          |                   |          | Külm - 60                      |
| Shirts                            | 60            | 3                  | 57          | 1,20              | 800            | •                | •       | •          | •                 | •        | Külm - 60                      |
| Trumli puhastusprogramm+          | 90            | -                  | 77          | 2,30              | 600            |                  |         | *          |                   | *        | 90                             |
| Downloaded Program *****          |               |                    |             |                   |                |                  |         |            |                   |          |                                |
| Segu                              | 40            | 3                  | 68          | 0,75              | 800            | •                | •       | •          | •                 | •        | Külm - 40                      |
| Ülerõivad / spordiriided          | 40            | 3                  | 51          | 0,45              | 1200           | •                | •       |            |                   | •        | Külm - 40                      |
| Tumedad riided / teksad           | 40            | 3                  | 75          | 0,80              | 1200           | •                | •       | •          | •                 | •        | Külm - 40                      |
| Saunalinad                        | 60            | 1,5                | 75          | 1,20              | 1000           |                  |         | •          |                   |          | Külm - 60                      |
| Aluspesu programm                 | 30            | 1                  | 70          | 0,30              | 600            |                  |         |            |                   |          | Külm - 30                      |

• : Valitav.

\* : Automaatselt valitav, ei saa tühistada.

\*\* : Eco 40-60 temperatuuriga 60 ° C on pesutõhususe katseprogramm vastavalt standardile EN 50229:

2015 ja energiamärgise katseprogramm vastavalt komisjoni delegeeritud määrusele (EL) 96/60 / EÜ.

Puuvilla eriti põhjalik kuivatus on kuivatustõhususe katseprogramm vastavalt standardile EN 50229: 2015 ja

energiamärgise katseprogramm vastavalt komisjoni delegeeritud määrusele (EL) 96/60 / EÜ. Maksimaalne

pesemiskogus peab olema jaotatud maksimaalseks kuivatatavaks pesukoguseks ja allesjäädavaks kuivatatavaks

pesukoguseks ning seejärel peab mõlemad kogused kuivatama programmiga Puuvilla eriti põhjalik kuivatus.

\*\*\*: Eco 40-60 temperatuuriga 40 ° C on pesutõhususe katseprogramm vastavalt standardile EN 62512

ja energiamärgise katseprogramm vastavalt komisjoni delegeeritud määrusele (EL) 2019/2014.

Eco 40-60 temperatuuriga 40 ° C on kapi jaoks valmiks kuivatustõhususe katseprogramm vastavalt standardile

EN 62512 ja energiamärgise katseprogramm vastavalt komisjoni delegeeritud määrusele (EL) 2019/2014.

\*\*\*\*: Neid programme saab kasutada rakendusega HomeWhiz. Energiatarve võib ühendusega suurenedada.

- : Maksimumkogust vt programmi kirjeldusest.



## TEAVE

- Olenevalt pesumasina mudelist võivad tabelis kirjeldatud lisafunktsioonid erineda.
- Vee- ja elektrikulu võib varieeruda olenevalt veesurve, vee karedusest ja temperatuurist, ümbritseva keskkonna temperatuurist, pesu kogusest ja tüübist, lisafunktsioonide kasutamisest, tsentrifuugimiskiirusest ja pingekoikumistest.
- Pesu kestus kuvatakse programmi valimisel seadme ekraanile. Olenevalt masinasse pandud pestavate esemete kogusest võib ekraanile kuvatud kestus tegelikult pesuprogrammi kestusest 1–1,5 tunni võrra erineda. Kestust korrigeeritakse automaatselt kohe, kui pesuprogramm on käivitatud.
- „Lisafunktsiooni valimise režiime saab muuta tootjaettevõtte. Lisada saab uusi valimise režiime või eemaldada olemasolevaid.”
- „Tsentrifuugimiskiirus võib vastavalt programmile varieeruda, kuid see ei ületa kunagi masina maksimaalset tsentrifuugimiskiirust.“
- Valige alati võimalikult madal temperatuur. Energiatarbimise osas on kõige tõhusamad programmid tavaliselt need, mis töötavad madalal temperatuuril ja pikema kestusega.
- Müra ja järelejäänud niiskusesisaldust mõjutab tsentrifuugimiskiirus: mida suurem tsentrifuugimiskiirus tsentrifuugimisel, seda suurem on müra ja seda väiksem on järelejäänud niiskusesisaldus.

### Programmide ja kulu tabel (kuivatuseks)

| ET                  | Programmi temperatuur (°C) | Maksimumkogus (kg) | Veekulu (l) | Energiaakulu (kWh) | Maksimumkiirus | Lisafunktsioonid |           |            |                   |          |                         |                  | Horisontaalne kuivatamine | Valitav temperatuurivahemik °C |                |                                |
|---------------------|----------------------------|--------------------|-------------|--------------------|----------------|------------------|-----------|------------|-------------------|----------|-------------------------|------------------|---------------------------|--------------------------------|----------------|--------------------------------|
|                     |                            |                    |             |                    |                | Eelpesu          | Kiirpesu+ | Aurutamine | Kortsumisvastane+ | Kuivatus | Eriti põhjalik kuivatus | Põhjalik kuivatu |                           |                                | Kerge kuivatus | Ajapõhine kuivatus – minutites |
| Cotton Dry          | -                          | 4                  | 45          | 3,20               | 1400           |                  |           |            |                   | •        | *                       | •                | •                         | •                              | •              | -                              |
| Synthetic Dry       | -                          | 3                  | 30          | 2,40               | -              |                  |           |            |                   | •        | *                       |                  | •                         | •                              | •              | -                              |
| Hygiene+ Wash & Dry | 60                         | 2                  | 125         | 4,00               | 1400           |                  |           | *          |                   | •        | *                       | •                | •                         | •                              | •              | 90-30                          |
| 4 Kg Wash & Dry     | 60                         | 4                  | 75          | 4,20               | 1400           |                  |           |            |                   | •        | *                       | •                | •                         | •                              | •              | 60-Külm                        |
| Wash & Wear         | 30                         | 0,5                | 30          | 0,60               | 1200           |                  |           |            |                   | •        | *                       |                  |                           |                                | •              | 30-Külm                        |
| Wash & Wear         | 30                         | 1                  | 40          | 1,00               | 1200           |                  |           |            |                   | •        | *                       |                  |                           |                                | •              | 30-Külm                        |

## Kuluväärtused (ET)

|                            | Temperatuurivalimine (°C) | Tsentrifugeerimiskiirus (p/min) | Täitekogus (kg) | Programmi kestus (hh:mm) | Energiatarbimine (kWh/tsükkel) | Veetarbimine (l/tsükkel) | Pesu temperatuur (°C) | Allesjääv niiskusesisaldus (%) |
|----------------------------|---------------------------|---------------------------------|-----------------|--------------------------|--------------------------------|--------------------------|-----------------------|--------------------------------|
| Eco 40-60                  | 40                        | 1400                            | 7               | 03:27                    | 0,970                          | 44,0                     | 42                    | 52                             |
|                            | 40                        | 1400                            | 3,5             | 02:41                    | 0,630                          | 31,0                     | 39                    | 53                             |
|                            | 40                        | 1400                            | 2               | 02:41                    | 0,340                          | 23,0                     | 27                    | 56                             |
| Cottons                    | 20                        | 1400                            | 7               | 03:35                    | 0,700                          | 92,0                     | 20                    | 53                             |
| Cottons                    | 60                        | 1400                            | 7               | 03:35                    | 1,700                          | 94,0                     | 60                    | 53                             |
| Synthetics                 | 40                        | 1200                            | 3               | 02:15                    | 0,850                          | 63,0                     | 40                    | 40                             |
| Xpress / Super Xpress      | 30                        | 1400                            | 7               | 00:28                    | 0,200                          | 66,0                     | 23                    | 62                             |
| Eco 40-60+Põhjalik kuivatu | 40                        | 1400                            | 4               | 07:05                    | 2,585                          | 59,0                     | 34                    | 53                             |
|                            | 40                        | 1400                            | 2               | 05:45                    | 1,525                          | 37,5                     | 25                    | 53                             |

## 5.11 Lisafunktsioonide valimine

Valige enne programmi käivitamist soovitud lisafunktsioonid. Iga programmi valimisel süttivad lisafunktsioonide märgutuled, mida saab koos selle programmiga valida.

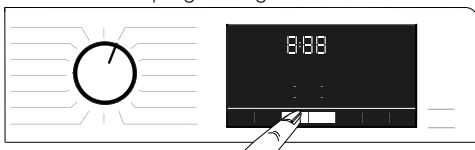

### TEAVE

- Nende lisafunktsioonide märgutuled, mida ei saa koos selle programmiga valida, ei sütti. Nende lisafunktsioonide nuppudele vajutades kuulete helisignaali ja valimine ei tööta.

Kui pesutsükkel on jõudnud punkti, kus lisafunktsiooni ei saa valida, siis ei saa ühtegi funktsiooni enam valida.



### TEAVE

- Mõningaid funktsioone ei saa korrigeerida. Kui enne masina käivitamist valitakse lisafunktsioon, mis ei saa töötada koos varem valitud lisafunktsiooniga, siis varem valitud funktsioon tühistatakse ja aktiivseks jääb ainult viimasena valitud lisafunktsioon.
- Lisafunktsiooni, mis programmiga ei ühildu, ei saa valida. (Vt „Programmide ja kulu tabel“)
- Mõnel programmil on lisafunktsioonid, mida tuleb kasutada koos valitud programmiga. Neid funktsioone ei saa tühistada. Vastava lisafunktsiooni tuli juba põleb.



## TEAVE

- Kui kuivatustsükli lõpuks pole saavutatud valitud niiskusetaset (Kerge kuivatus, Põhjalik kuivatus, Eriti põhjalik kuivatus), pikendab masin programmi kestust automaatselt. Programm kestab kauem.
- Kui valitud on ajastatud kuivatus, lõpeb programm kuivatusperioodi lõpus ka siis, kui pesu pole veel kuiv.
- Kui kuivatustsükli lõpuks saavutatakse valitud niiskusetase (Kerge kuivatus, Põhjalik kuivatus, Eriti põhjalik kuivatus) või kui ajastatud kuivatuse funktsiooniga tuvastatakse kuivem pesu, kestab programm lühemat aega. Lühenenud aega kuvatakse ka ekraanil.

### 5.11.1 Lisafunktsioonid

#### • Eelpesu

Eelpesu tasub kasutada ainult tugevalt määrduvad pesu puhul. Eelpesufunktsiooni kasutamata jätmisel säästate energiat, vett, pesuvahendit ja aega.

#### • Kiirpesu+

Pärast programmi valimist võite vajutada kiirpesufunktsiooni nuppu, et programmi tööaega lühendada. Mõne programme puhul võib aega üle 50% vähendada. Keskmiselt ja vähe määrduvad pesu puhul saate samad pesemistulemused lühema ajaga. Olenevalt programmist lühendab üks vajutus kiirpesu nupule programmiaega teatud kindla tasemeni. Vajutage samale nupule teist korda, et vähendada aega miinimumini. Paremate pesemistulemuste saavutamiseks ärge kasutage kiirpesu väga määrduvad pesu korral. Keskmiselt ja vähe määrduvad pesu puhul kasutage kiirepesu nuppu, et programmiaega lühendada.

#### • Kaugjuhtimine

Seda lisafunktsiooninuppu saate kasutada toote ühendamiseks nutiseadmetega. Üksikasjalikku teavet vt jaotisest HomeWhiz ja kaugjuhtimise funktsioon.

#### • Kohandatud programm

Seda lisafunktsiooni saab kasutada ainult puuvillase ja sünteetika programmide puhul koos rakendusega HomeWhiz. Kui see lisafunktsioon on aktiveeritud, saate programmi lisada kuni 4 lisaloputusastet. Saate valida ja kasutada mõnda lisafunktsiooni isegi kui neid teie tootel ei ole. Võite suurendada ja vähendada puuvillase ning sünteetika programmide aega turvalises vahemikus.

#### • Kuivatus

See funktsioon kuivatab pesu pärast pesutsükli. Selle funktsiooniga kasutatavad programmid leiata programmitabelist.

### 5.11.2 3-sekundilise funktsiooninupu vajutusega valitud funktsioonid/programmid

#### • Trumli puhastusprogramm+ 3"

Programmi valimiseks vajutage ja hoidke lisafunktsiooni 1 nuppu 3 sekundit all. Kasutage seda programmi regulaarselt (iga 1-2 kuu järel), et trumlit puhastada ja soovitud hügieeni tagada. Enne programmi kasutamist kasutatakse auru, et trumli olevaid jääke pehmedada. Kasutage programmi juhul, kui masin on täiesti tühi. Paremate tulemuste saamiseks pange pesumasinatele mõeldud pulbrikujuline katlakivieemaldaja pesuvahendi lahtrisse nr „2“. See programm sisaldab kuivatusetappi, mis käivitatakse pärast trumli puhastusetappi, et masina sisemus kuivatada.



## TEAVE

- Tegu ei ole pesuprogrammiga. See on hooldusprogramm.
- Ärge käivitage seda programmi, kui masinas on esemeid. Seda teha püüdes tuvastab masin, et see pole tühi, ja katkestab programmi.

### • Kortsumisvastane+

Kui vajutate tsentrifuugimise nuppu ja hoiate seda 3 sekundit all, valitakse see funktsioon ja lülitatakse sisse vastava programmi jälgimise märgutuli. Selle funktsiooni valimisel töödeldakse pesu kuni 8 tunni jooksul pärast programmi lõppemist õhuga, et vältida kortside teket. Saate programmi igal ajal selle 8 tunni jooksul tühistada ja pesu välja võtta. Funktsiooni tühistamiseks vajutage funktsiooni valimise nuppu või masina sisse-/väljalülitamisnuppu. Programmi märgutuli põleb kuni funktsiooni tühistamiseni või vastava etapi lõppemiseni. Kui funktsiooni ei saa tühistada, aktiveeritakse see ka järgmistel pesutsüklitel.

### • Aurutamine

Programmi valimiseks vajutate ja hoidke lisafunktsiooni nuppu 2 all 3 sekundit. Kasutage seda programmi väikese koguse plekkideta puuvillase, sünteetilise või segapesu kortside vähendamiseks ja triikimisaja lühendamiseks.

### • Child lock (Lapselukk)

Kasutage lapseluku funktsiooni, et lapsed ei saaks masinat kasutada. Nii ei saa nad töötavat programmi muuta.



#### TEAVE

- Kui lapselukk on aktiveeritud, võite vajutada sisse-/väljalülitamisnuppu, et masinat sisse või välja lülitada. Kui masina uuesti käivitata, jätkub programm.
- Kui lapselukk on aktiveeritud ja vajutate nuppe, kostub helisignaali. Helisignaali tühistatakse, kui nuppe vajutatakse järgemööda viis korda.

**Lapseluku sisselülitamiseks tehke järgmist.**

**Vajutage ja hoidke kuivatuse taseme reguleerimise nuppu 3 sekundit all.** Kui pöördarvestus „3-2-1“ näidikul lõpeb, kuvatakse ikoon Lapselukk. Kui kuvatakse see hoiatus, võite vabastada **kuivatuse taseme reguleerimise nupu**.

**Lapseluku väljalülitamiseks**

**Vajutage ja hoidke kuivatuse taseme reguleerimise nuppu 3 sekundit all.** Pärast ekraanil kuvatava aja pöördarvestuse „3-2-1“ lõppu kaob ekraanilt tähis Lapselukk.

### • Bluetooth

Oma masina paarimiseks nutiseadmega saate kasutada Bluetooth-ühenduse funktsiooni. Nii saate nutiseadme abil teavet oma seadme kohta ja seda juhtida.

**Bluetoothi lubamiseks**

**Vajutage ja hoidke 3 sekundit all kaugjuhtimisfunktsiooni nuppu.**

Te näete pöördarvestust „3-2-1“ ja näidikule kuvatakse sümbol “Bluetooth”.

**Vabastage kaugjuhtimisfunktsiooni nupp.** Bluetoothi ikoon vilgub, kui toodet paaritakse nutiseadmega. Kui ühendus õnnestub, jääb ikooni tuli põlema.

**Bluetoothi keelamiseks**

**Vajutage ja hoidke 3 sekundit all kaugjuhtimisfunktsiooni nuppu.** Pärast ekraanil kuvatava aja pöördarvestuse „3-2-1“ lõppu kaob ekraanilt tähis sümbol “Bluetooth”.



#### TEAVE

- Bluetoothi aktiveerimiseks peate kõigepealt tegema rakenduses HomeWhiz esimese seadistamise. Kui vajutate pärast seadistamist kaugjuhtimisfunktsiooni nupule, kui nupp on asendis Laadi alla programm / kaugjuhtimine, aktiveerub Bluetooth-ühendus automaatselt.

## 5.12 Kuivatamise etapid

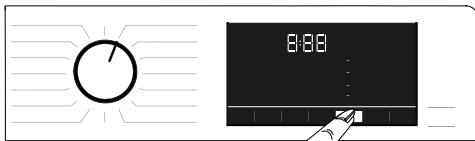

### 5.12.1 Kerge kuivatus

Kuivatus jätkub, kuni kuivatuse tase jõuab etappi Kerge kuivatus.

### 5.12.2 Põhjalik kuivatu

Kuivatus jätkub, kuni kuivatuse tase jõuab etappi Põhjalik kuivatus.

### 5.12.3 Eriti põhjalik kuivatus

Kuivatus jätkub, kuni kuivatuse tase jõuab etappi Eriti põhjalik kuivatus.



#### TEAVE

- Kuivusetase oleneb pesu koostisest, materjali tüübist, kogusest ja niiskusetasemest.
- Ärge kasutage masinat pitsi, tülli, kalliskive, helmeid, litreid, traati jne sisaldavate või suure siidisaldusega esemete kuivatamiseks.

### 5.12.4 Ajapõhine kuivatus

#### – minutites

Sobiva kuivusastme saavutamiseks madalal temperatuuril võite valida 30, 90 või 150 minuti pikkuse kuivatuse.



#### TEAVE

- Väikest pesukogust kuivatades (kuni 2 tk) tuleks valida puuvilla või sünteetika kuivatuse programmides ajastatud kuivatus.
- Kui pesu pole kuivatusprogrammi lõppedes piisavalt kuiv, võib valida protsessi lõpetamiseks ajastatud kuivatuse.
- Kui see funktsioon on valitud, kuivatab masin reguleeritud aja jooksul olenemata valitud kuivuse tasemest.

### 5.13 Ajanäit

Programmi töötamise ajal kuvatakse programmi lõpuni jääv aeg tundides ja minutites, nt 01:30.



#### TEAVE

- Programmi aeg võib erineda „Programmide ja kulu tabelis“ esitatud väärtustest olenevalt veesurve, vee karedusest ja temperatuurist, ümbritseva keskkonna temperatuurist, pesu kogusest ning tüübist, valitud lisafunktsioonidest ja võrgupinge kõikumistest.

### 5.14 Lõpukellaeg

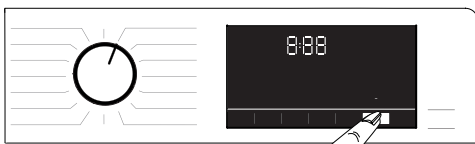

Funktsiooniga **Lõpukellaeg** saab programmi käivitamist kuni 24 tundi edasi lükata.

Pärast nupu **Lõpukellaeg** vajutamist kuvatakse programmi prognoositav lõpukellaeg. Pärast **lõpukellaaja** seadistamist süttib **lõpukellaaja** tuli. Lõpukellaaja funktsiooni aktiveerimise ja programmi lõppemise tagamiseks määratud aja möödudes peate vajutama pärast kestuse seadistamist **käivitus-/seiskamisnupu**. **Käivitus-/seiskamisnupp** lõpetab vilkumise ja jääb põlema. Kui tahate lõpuaja funktsiooni tühistada, vajutage nuppu **Lõpukellaeg**, kuni lõpuaja märgutuli kustub või ülitage masin **sisse-/väljalülitamisnupust** välja ja sisse.

1. Avage pesumasina uks, pange pestavad esemed sisse, lisage pesuvahend jne.
2. Valige pesuprogramm, temperatuur, tsentrifuugimiskiirus ja vajadusel lisafunktsioonid.
3. Soovitud lõpukellaaja seadistamiseks vajutage nupule **Lõpukellaeg**. Lõpukellaaja tuli süttib.
4. Vajutage **käivitus-/seiskamisnupu**. Käivitus aja pöördarvestus. Lõpukellaaja keskel hakkab vilkuma tähis „:“.



#### TEAVE

- Kui ülitate sisse lõpukellaaja funktsiooni, ärge kasutage vedelat pesuvahendit! Riitele võivad jääda plekid.
- Lõpukellaaja pöördarvestuse perioodil on uks lukustatud. Pesumasina lülitamiseks programmi töötamise ajal pausirežiimi vajutage käivitus-/seiskamisnupu. Aja pöördarvestuse lõpus lõpukellaaja tähis kaob, käivitus pesutsükkel ja ekraanile ilmub valitud programmi kestus.
- Kui Lõpukellaeg on valitud, koosneb ekraanil kuvatav aeg lõpuajast ja valitud programmi kestusest.

### 5.15 Programmi käivitamine



1. Programmi käivitamiseks vajutage **käivitus-/seiskamisnupu**.
2. **Käivitus-/seiskamisnupu** tuli vilgub, näidates, et programm on käivitatud.
3. Pesumasina uks lukustatakse. Kui uks lukustub, kuvatakse näidikule hoiatus „Üks lukustamine“.

## 5.16 Pesumasina ukse lukustus



Pesumasina uksele on lukustusüsteem, mis takistab ukse avamist, kui veetase seda ei võimalda.

Pesumasina ukse lukustumisel süttib juhtpaneelil ukse lukustuse märgutuli.



### TEAVE

- Kui valite kaugjuhtimisfunktsiooni, jääb uks lukku. Ukse avamiseks peate vajutama kaugjuhtimisnupule või muutmata programmi asendit, et kaugjuhtimisfunktsiooni välja lülitada.

### Seadme ukse avamine voolukatkestuse korral:



### TEAVE

- Elektrikatkestuse korral saate laadimisukse käsitsi avamiseks kasutada pumba filtri katte all olevat laadimisukse avariikäepidet.



### HOIATUS!

- Üleujutuse vältimiseks veenduge enne laadimisukse avamist, et masinas pole vett. Vesi võib olla kuum ja põhjustada põletust.

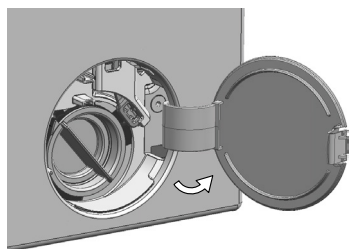

- Lülitage seade välja ja eemaldage see vooluvõrgust.
- Avage pumbafiltri kate.

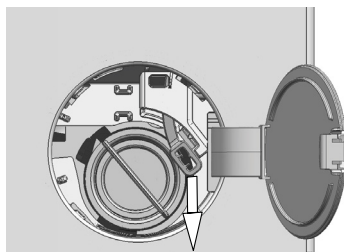

- Vabastage filtrikatte tagaküljel asuv pesumasina ukse hädaolukorras avamise käepide.
- Tõmmake pesumasina ukse hädaolukorras avamise käepidet allapoole ja avage pesumasina uks.
- Kui pesumasina uks ei lähe lahti, proovige seda uuesti käepidemest tõmmata.
- Pärast ukse avamist viige uks hädaolukorras avamise käepide tagasi algasendisse.

## 5.17 Valikute muutmine pärast programmi käivitumist

### 5.17.1 Pesu lisamine pärast programmi käivitumist:

Kui veetase masinas on **sisse-/väljalülitamisenupu** vajutamisel sobiv, kustub esipaneelil pesumasina ukse lukustuse märgutuli.



Kui veetase masinas ei ole **käivitus-/seiskamisenupu** vajutamisel sobiv, põleb esipaneelil pesumasina ukse lukustuse näidik.

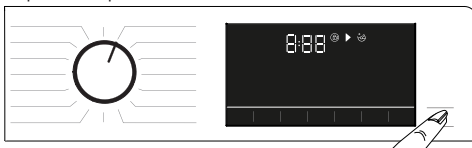



## 5.17.2 Pesumasina lülitamine pausirežiimile

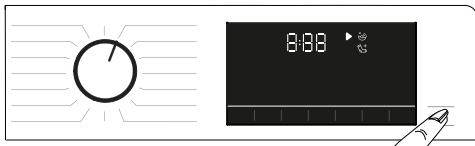

Pesumasina lülitamiseks pausirežiimi vajutage **käivitus-/seiskamisnuppu**.

## 5.17.3 Programmivaliku muutmine pärast programmi käivitumist:

Kui lapselukk ei ole aktiveeritud, võite programmi muuta, kui praegune programm töötab. Selle toiminguga tühistatakse praegune programm.



### TEAVE

- Uus valitud programm käivitub uuesti.

## 5.17.4 Lisafunktsiooni, tsentrifuugimiskiiruse ja temperatuuri muutmine

Olenevalt programmietapist saate tühistada või valida lisafunktsioone. Vt jaotist „Lisafunktsioonide valimine“. Samuti saate muuta tsentrifuugimiskiiruse, temperatuuri ja kuivatamise seadeid. Vt jaotisi „Tsentrifuugimiskiiruse valimine“ ja „Temperatuuri valimine“.



### TEAVE

- Pesumasina uks ei avane, kui masinas oleva vee temperatuur on kõrge või veetase ulatub üle ukse allääre.

## 5.18 Programmi tühistamine

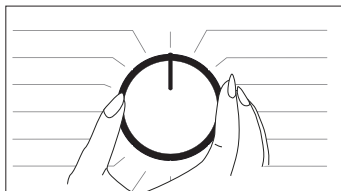

Programm tühistatakse, kui programmivalikunupp lülitatakse mõnele teisele programmile või kui masin on selle nupuga välja ja sisse lülitatud.



### TEAVE

- Kui vajutate programmivalikunupule, kui lapselukk on sisse lülitatud, siis programmi ei tühistata. Esmalt peate tühistama lapseluku.
- Kui soovite pärast programmi tühistamist avada laadimisukse, kuid ei saa seda teha, kuna masina veetase on laadimisukse lähtejoonest kõrgemal, keerake programmivaliku nupp programmile Pump + Spin ja tühjendage masin veest.

## 5.19 Programmi lõpp

Programmi lõppemisel kuvatakse sümbol Lõpp. Kui te ei vajuta 10 sekundit ühtki nuppu, siis masin lülitub väljalülitatud režiimi. Ekraan ja kõik näidikud kustuvad. Sisse-/väljalülitamisnupu vajutamisel kuvatakse lõpule jõudnud programmietapid.

## 5.20 Teie masinal on funktsioon Pausirežiim.

Kui olete masina sisse-/väljalülitamisnupust sisse lülitanud, kuid kui te ei käivita ühtegi programmi valikuetapis või ei tee muid toiminguid, või kui te ei tee mitte midagi 2 minuti jooksul pärast valitud programmi lõppemist, lülitub masin automaatselt energiasäästurežiimile. Kui teie masina ekraan näitab ka programmi aega, lülitub see näit samuti täielikult välja. Programminupu keeramisel või mis tahes nupu puudutamisel lülituvad tuled tagasi eelmisesse asendisse. Energiasäästurežiimist väljudes võivad tehtud valikud muutuda. Enne programmi käivitamist veenduge, et olete teinud õiged valikud. Vajaduse korral kohandage seadistusi. Tegu ei ole rikkega.

## 5.21 HomeWhiz ja kaugjuhtimise funktsioon

HomeWhiz võimaldab kasutada nutiseadet pesumasina juhtimiseks ja teabe saamiseks selle oleku kohta. Rakenduse HomeWhiz kaudu saate kasutada oma nutiseadet eri toimingute tegemiseks, mida muidu teete otse masina juhtpaneelilt. Mõnda funktsiooni saab kasutada ainult läbi HomeWhizi funktsiooni. Pesumasina Bluetooth-funktsiooni kasutamiseks peate oma nutitelefoni rakendusepoest laadima alla rakenduse HomeWhiz.

Enne rakenduse installimist veenduge, et teie nutitelefon oleks internetiga ühendatud.

Kui kasutate rakendust esimest korda, järgige ekraanile kuvatavaid juhiseid kasutajakonto registreerimiseks. Pärast registreerimist saate läbi selle konto kasutada kõiki kodus olevaid HomeWhiz-toega seadmeid. Kontoga paaritud seadmete vaatamiseks puudutage valikut Lisa/Eemalda seade HomeWhizi rakenduses. Neid tooteid saab sellele leheküljel paarida.



- Kui seade on HomeWhizi seadistamise režiimil, näete ekraanil animatsiooni ja Bluetoothi ikoon vilgub seni, kuni

masin on nutiseadmega paaritud. Sellel režiimil aktiveerub ainult programminupp. Teised nupud ei tööta.



- Rakendusel olevalt ekraanilt valige pesumasin ja vajutage nuppu Edasi.
- Lugege ekraanile kuvatavaid juhiseid, kuni HomeWhiz küsib teilt toote kohta, mida soovite oma nutiseadmega ühendada.
- Minge tagasi rakendusse HomeWhiz ja oodake, kuni seadistus on lõppenud. Kui seadistamine on lõppenud, andke oma pesumasinale nimi. Nüüd võite ekraani puudutada, et näha rakendusesse HomeWhiz lisatud toodet.



## TEAVE

- Funktsiooni HomeWhiz kasutamiseks peab rakendus olema nutiseadmesse installitud ja teie pesumasin peab olema paaritud teie nutiseadmega läbi Bluetoothi. Kui teie pesumasin ei ole teie nutiseadmega paaritud, töötab see seadmena, millel ei ole funktsiooni HomeWhiz.
- Teie pesumasin töötab nutiseadmega paarituna läbi Bluetoothi. Selle paaristamisega lubatakse rakendusest antavad käsklused. Seepärast peab toote ja nutiseadme vaheline Bluetoothi signaal piisavalt tugev olema.
- Lisateavet Androidi ja iOS-i seadmete kohta, mis toetavad rakendust HomeWhiz, vt veebilehelt [www.homewhiz.com](http://www.homewhiz.com).



## HOIATUS!

- Kõik kasutusjuhendi osas „**ÜLDISED OHUTUSNÕUDED**“ kirjeldatud ohutusmeetmed kohalduvad ka kaugjuhtimisele läbi funktsiooni HomeWhiz.

### 5.21.1 HomeWhiz seadistamine

Rakenduse töötamiseks peavad toode ja HomeWhiz ühendatud olema. Ühendamiseks järgige allolevaid samme nii toote kui ka rakenduse HomeWhiz puhul.

- Kui lisate seadme esimest korda, puudutage nuppu Lisa/eemalda seade rakenduses HomeWhiz. Seejärel puudutage valikut Uue seadme seadistamiseks puuduta siit. Seadistamiseks järgige allolevaid samme ja rakenduses HomeWhiz olevaid juhiseid.
- Seadistamise alustamiseks veenduge, et masin oleks välja lülitatud. Masina lülitamiseks HomeWhizi seadistamise režiimile vajutage ja hoidke 3 sekundit all üheaegselt temperatuurinuppu ja kaugjuhtimisfunktsiooni nuppu.



## TEAVE

- Kui seadistamine 5 minuti jooksul ei õnnestu, lülitub pesumasin automaatselt välja. Sel juhul peate seadistamist uuesti alustama. Probleemi püsimisel pöörduge volitatud hooldustehniku poole.
- Pesumasinat saab kasutada enam kui ühe nutiseadmega. Selleks installige rakendus HomeWhiz ka oma teise nutiseadmesse. Rakenduse käivitamisel peate logima sisse kontoga, mille enne tegite ja oma pesumasinaaga paarisite. Muidu lugege jaotist „Pesumasina, mis on ühendatud kellegi teise kontoga, seadistamine“.



## HOIATUS!

- Rakenduse HomeWhiz seadistamiseks peab seade olema internetiga ühendatud. Muidu ei võimalda rakendus HomeWhiz seadistamist edukalt lõpetada. Probleemide korral internetiühendusega pöörduge oma internetiteenuse pakkuja poole.



## TEAVE

- Rakendus HomeWhiz võib teilt paluda tootesildil oleva tootenumbri sisestamist. Tootesilt asub toote ukse siseküljel. Tootenumber on kirjutatud sellele sildile.



### 5.21.2 Pesumasina, mis on ühendatud kellegi teise kontoga, seadistamine

Kui pesumasin, mida soovite kasutada, on sisestatud süsteemi läbi kellegi teise konto, peate looma uue ühenduse oma rakenduse HomeWhiz ja seadme vahel.

- Installige rakendus HomeWhiz uude nutiseadmesse, mida soovite kasutada.
- Tehke uus konto ja logige sellele kontole rakenduses HomeWhiz.
- Seadistamiseks järgige HomeWhizi seadistamise etappe (5.21.1 HomeWhizi seadistamine).



## HOIATUS!

- Kuna teie toote funktsioonid HomeWhiz ja kaugjuhtimine töötavad läbi Bluetoothi, saab toode töötada vaid ühe HomeWhizi rakendusega korraga.

### 5.21.3 Kaugjuhtimisfunktsiooni kasutamine

Pärast HomeWhizi seadistamist käivitub Bluetooth automaatselt. Bluetoothi ühenduse aktiveerimiseks või inaktiveerimiseks vt osa 5.11.2 „Bluetooth 3“.

Kui lülitate masina välja ja sisse, kui Bluetooth on sees, ühendatakse masin automaatselt. Kui paaritud seade on leivalast väljas, lülitub Bluetooth-ühendus automaatselt välja. Sellepärast peate Bluetoothi uuesti sisse lülitama, kui soovite jätkata kaugjuhtimisfunktsiooni kasutamist. Ühenduse oleku jälgimiseks vaadake, kas ekraanil on Bluetoothi sümbol. Kui sümbol põleb, on Bluetooth-ühendus loodud. Kui sümbol vilgub, üritab toode ühenduda. Kui sümbol on kustunud, siis ühendus puudub.



## HOIATUS!

- Kui Bluetooth on tootel ühendatud, saab kaugjuhtimisfunktsiooni valida. Kui kaugjuhtimisfunktsioon ei ole valitav, kontrollige ühenduse olekut. Kui ühendust ei saa luua, korra seadme esmase seadistamise juhiseid.
- Ohutuse tagamiseks jääb toote üks lukustatuks seni, kuni kaugjuhtimisfunktsioon on lubatud, seda olenemata töörežiimist. Kui soovite avada toote ukse, peate keerama programmivalikunupule või vajutama kaugjuhtimisnupule, et kaugjuhtimisfunktsioon inaktiveerida.

Selleks vajutage kaugjuhtimisfunktsiooni nupule, kui programmi nupp on asendis Laadi alla programm / kaugjuhtimine pesumasina juhtpaneelil. Tootele juurdepääsemisel kuvatakse alljärgneva sarnane ekraan.



Kui kaugjuhtimisfunktsioon on aktiveeritud, saate pesumasinalt ainult masinat hallata ja välja lülitada ning

pesumasina olekut jälgida. Läbi rakenduse saab hallata kõiki funktsioone peale lapseluku. Nupul olev funktsiooninäidik näitab, kas kaugjuhtimisfunktsioon on sisse või välja lülitatud. Kui kaugjuhtimisfunktsioon on välja lülitatud, toimub kõikide toimingute haldamine pesumasina juhtpaneelilt ja läbi rakenduse on lubatud ainult oleku jälgimine. Kui kaugjuhtimisfunktsiooni ei saa aktiveerida, kuulete pärast nupu vajutamist helisignaali. See võib juhtuda, kui toode on sisse lülitatud või ühtegi toodet ei ole läbi Bluetoothi ühendatud. Näiteks on Bluetoothi seaded väljas või pesumasina üks on lahti. Kui aktiveerite selle funktsiooni pesumasinal, jääb see funktsioon aktiivseks (va mõnedel juhtudel) ja võimaldab teil pesumasinat eemalt läbi Bluetoothi juhtida.

#### Teatud juhtudel inaktiveeritakse see ohutuse tagamiseks, kui

- Pesumasinal oli elektritoitekatkestus.
- Programminupu keeramisel mõne teise programmi valimiseks või kui toode on välja lülitatud.

## 5.21.4 Tõrkeotsing

Juhtimis- või ühendusprobleemide korral järgige allolevaid etappe. Vaadake, kas probleem püsib või kaob pärast meetme võtmist. Kui probleem püsib, toimige järgmiselt.

- Kontrollige, kas teie nutiseade on ühendatud õige koduvõrguga.
- Taaskäivitage toote rakendus.
- Lülitage Bluetooth välja ja seejärel uuesti sisse läbi juhtpaneeli.
- Kui pärast ülalkirjeldatud toiminguid ei saa ühendust luua, korrake pesumasina esmase seadistamise juhiseid.

Probleemi püsimisel konsulteerige volitatud hooldustehnikuga.

## 6 Hooldus ja puhastamine

Regulaarne puhastamine aitab pikendada toote eluiga ja vähendada probleemide ilmnemist.

### 6.1 Pesuvahendi sahtli puhastamine

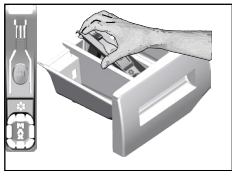

Et vältida pesuvahendi jääkide kuhjumist, puhastage regulaarselt (iga 4–5 pesutsükli järel) pesuvahendi sahtlit, nagu allpool näidatud.

1. Eemaldage sifoon, tõstes selle tagantpoolt üles, nagu pildil näidatud. Pärast puhastamist asetage sifoon tagasi kohale ja suruge selle esimest otsa allapoole, kuni lukustuslapats haakub.



#### TEAVE

- Kui pesupehmedaja lahtrisse hakkab kogunema tavapärasest rohkem vee ja pesupehmedaja segu, vajab sifoon puhastamist.

2. Peske pesuvahendi sahtel ja sifoon rohke leige veega kraanikausis puhtaks. Et vältida jääkide kokkupuudet nahaga, kandke kindaid ja puhastage sahtlit asjakohase harjaga.
3. Pärast puhastamist asetage sahtel tagasi kohale ja veenduge, et see on kindlalt paigas.

## 6.2 Pesumasina luugi ja trumli puhastamine

Trumli puhastusprogrammidega toodete korral vt Toote kasutamine – Programmid



Pärast iga pesukorda veenduge, et trumli sisse ei ole jäänud võõrkehi. Kui joonisel kujutatud lööstihendi avad on ummistunud, puhastage need hambaorgi abil.



#### TEAVE

- Trumli sisse jäänud metallist võõrkehade tekitavad roosteplekke. Puhastage trumli pind plekkidest, kasutades roostevaba terase puhastusvahendit. Ärge kunagi kasutage terasvilla ega traatnuustikut.



#### ETTEVAATUST!

- Ärge kasutage käsna ega küürimisvahendeid. Need kahjustavad värvitud ja kroomitud pindu ning plastpindu.

## 6.3 Korpuse ja juhtpaneeli puhastamine

Pühkige masina korpust vajadusel seebivee või mittesööbiva neutraalse pesugeeliga ja kuivatage pehme lapiga. Juhtpaneeli puhastamiseks kasutage ainult niisutatud pehmet lappi.

## 6.4 Sissetuleva vee filtri puhastamine

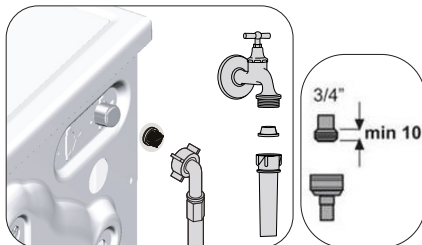

Mõlema sisselaskeklaapi otsas masina tagaküljel ja mõlema sisselaskevooliku torupoelses otsas, kus need on ühendatud kraaniga, on filter. Need filtrid takistavad vees leiduvate osakeste ja mustuse sattumist pesumasinasse. Määrduvad filtrid vajavad puhastamist.

1. Sulgege kraanid.
2. Vee sisselaskeklaappide filtriteni pääsemiseks eemaldage sisselaskevoolikute mutrid. Puhastage filtrid sobiva harjaga jääkidest puhtaks. Kui filtrid on liiga määrduvad, tõmmake need puhastamiseks tangide abil välja.
3. Eemaldage filtrid koos tihenditega sisselaskevoolikute lapikust otsast ja puhastage need jooksva vee all põhjalikult.
4. Asetage tihendid ja filtrid ettevaatlikult tagasi kohale ja keerake voolikumutrid käsitsi kinni.

## 6.5 Jääkvee eemaldamine ja pumba filtri puhastamine

Masina filtrisüsteem aitab pesuvee eemaldamisel vältida tahkete esemete (nt nõõbid, mündid ja kangakiud) sattumist pumba tiiviku vahele. Nii ei teki vee väljavoolamisel takistusi ja ühtlasi pikeneb pumba eluiga. Kui vesi ei voola pesumasinast ära, võib põhjuseks olla pumba ummistunud filter. Filtrit tuleb puhastada ummistuse korral või iga 3 kuu järel. Enne pumba filtri puhastamist tuleb pesumasin veest tühjendada. Samuti võib kogu vee väljalaskmine vajalikuks osutuda enne masina transportimist (nt kolimisel) ja vee külmumisel.



### ETTEVAATUST!

- Pumba filtrisse jäänud võõrkehad võivad toodet kahjustada või põhjustada liigset müra.
- Kui toodet ei kasutata, sulgege kraan, eemaldage veevoolik ja masina külmumise ohuga kohtades laske vesi masinast välja.
- Pärast iga kasutuskorda sulgege veekraan, mille külge veevoolik on ühendatud.

1. Määrduvad filtri puhastamiseks ja vee väljalaskmiseks katkestage elektritoide, eemaldades pistiku vooluvõrgust.



### ETTEVAATUST!

- Temperatuur masina sisemuses võib tõusta kuni 90 kraadini (°C). Põletusohu vältimiseks puhastage filter pärast seda, kui vesi on masina sees jahtunud.

2. Avage filtri kate. Suruge naga noole suunas ja tõmmake kate enda poole välja.

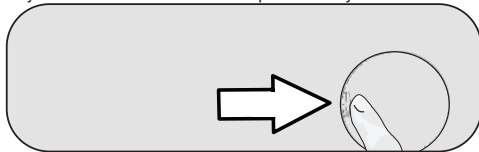

3. Masinast vee väljalaskmiseks.

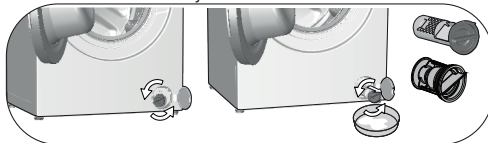

- a. Filtrist välja voolava vee kogumiseks pange filtri ette suur madal nõu.
  - b. Keerake pumba filter lahti (vastupäeva), kuni vesi hakkab sellest välja voolama. Suunake väljavoolav vesi filtri ette asetatud mahutisse. Mahavoolanud vee eemaldamiseks hoidke käepärast lappi. Kui kogu vesi on masinast välja voolanud, pöörake filtrit ja võtke see täiesti välja.
4. Puhastage filter jääkidest ja pumba tiiviku ümbrus kangakiududest.
  5. Asetage filter tagasi kohale.
  6. Sulgege filtri kate.

# 7 Veotsing

## Programmid ei käivitu pärast pesumasina ukse sulgemist.

- Käivitus-/seiskamis-/tühistusnupp ei ole vajutatud.>>> \*Vajutage käivitus-/seiskamis-/tühistusnupp.
- Kui pesu on masinas liiga palju, ei pruugi üks hästi sulguda.>>> \*Pange masinasse vähem pesu ja veenduge, et üks oleks korralikult suletud.

## Programmi ei saa käivitada või valida.

- Pesumasin on varustusprobleemi (liinipinge, veesurve jne) tõttu lülitunud enesekaitse režiimi.>>> Programmi tühistamiseks valige programmilüliti abil mõni teine programm. Eelmine programm tühistatakse (Vt „Programmi tühistamine“).

## Pesumasinas on vesi.

- Seoses tootmise käigus tehtud kvaliteedikontrolliga võib seadmesse olla jäänud veidi vett.>>> Tegu ei ole rikkega; vesi ei kahjusta masinat.

## Masina põhjast lekitab vett.

- Voolikute või pumba filtriga on probleeme.>>> Veenduge, et vee sisselaskevoolikute tihendid oleksid tugevasti kinnitatud. Kinnitage voolik tugevasti kraani külge.
- Pumba filter ei ole kindlalt suletud.>>> Veenduge, et pumba filter oleks kindlalt suletud.

## Masin ei võta vett sisse.

- Kraan on suletud.>>> Avage kraanid.
- Vee sisselaskevoolik on paindes.>>> Vajutage voolik lamedaks.
- Vee sisselaskefilter on ummistunud.>>> Puhastage filter.
- Pesumasina üks ei ole suletud.>>> Sulgege pesumasina ukse.

## Masin ei tühjene veest.

- Tühjendusvoolik võib olla ummistunud või keerdus.>>> Puhastage voolik või seadke see sirgeks.
- Pumba filter on ummistunud.>>> Puhastage pumba filter.

## Masin vibreerib või müriseb.

- Masin võib olla viltu.>>> Masina loodimiseks reguleerige selle jalgade pikkust.
- Pumba filtrisse võib olla sattunud tahket ollust.>>> Puhastage pumba filter.
- Transpordipoldid on eemaldamata.>>>Eemaldage transpordipoldid.
- Võimalik, et masinas on liiga vähe pesu.>>> Lisage masinasse rohkem pesu.
- Võimalik, et masinas on liiga palju pesu.>>> Võtke osa pesu masinast välja või jaotage pesu kitsaits ühtlaselt.
- Masin on kokkupuutes mingi jäiga pinnaga.>>> Hoolitsege selle eest, et masin ei puutuks millegi vastu.

## Masin seiskub kohe pärast programmi käivitumist.

- Masin võis madala pinge tõttu ajutiselt seiskuda.>>> Normaalse tööpinge taastumisel jätkab masin tööd.

## Masin laseb sissevõetava vee otse välja.

- Tühjendusvoolik võib olla valel kõrgusel.>>> Ühendage tühjendusvoolik kasutusjuhendis olevate juhiste järgi.

## Pesemise ajal pole vett masinas näha.

- Väljast pole veetaset näha. Tegu ei ole rikkega.

## Seadme ust ei saa avada.

- Uks lukustub masinas oleva vee taseme tõttu.>>> Tühjendage masin pumpamis- või tsentrifuugimisprogrammi abil veest.
- Masin võib tsentrifuugimise etapis vett soojendada.>>> Oodake, kuni programm on lõppenud.
- Pesumasina üks võib olla surve tõttu blokeerunud.>>> Haarake käepidemest ning lükake ja suruge ust, et seda surve alt vabastada ja avada.
- Pesumasina üks ei avane, kui elektritoide puudub.>>> Seadme ukse avamiseks avage pumbafiltri kate ja tõmmake hädaolukorras ukse avamise käepidet, mis asub katte tagaküljel. Vt „Pesumasina ukse lukustus“

## Pesemiseks kulub kauem kui kasutusjuhendis kirjas. (\*)

- Veesurve võib olla madal.>>> Kuna veekogus on vähenenud, ootab masin seni, kuni on võtnud sisse piisavas koguses vett, et pesu ei jääks mustaks. Seetõttu pesemisaeg pikeneb.
- Pinge võib olla madal.>>> Kui toitepinge on madal, võib pesemisaeg pikeneda, et pesu ei jääks mustaks.
- Vee sisendtemperatuur võib olla madal.>>> Vesi soojeneb külmal ajal kauem. Lisaks võib pesemisaeg pikeneda, et pesu ei jääks mustaks.
- Loputustsükli arv ja/või loputusvee kogus võib olla suurenenud.>>> Kui vajate paremat pesemistulemust, suurendab masin loputusvee kogust ja lisab vajadusel veel ühe loputustsükli.
- Võimalik, et masinas on tekkinud liiga palju vahtu ja liiga suure hulga pesuvahendi kasutamise tagajärjel on aktiveerunud automaatne vahueemaldussüsteem.>>> Kasutage pesuvahendit soovitatud koguses.

## Programmi tööaega ei loeta maha. (Ekraaniga mudelid) (\*)

- Taimer võib vee sissevõtu ajal peatuda.>>> Aeg ei hakka taimeri näidikul jooksmas enne, kui masinas on piisav kogus vett. Kui sissevõetava vee kogus väheneb, ootab masin seni, kuni on võtnud sisse piisavas koguses vett, et pesu ei jääks mustaks. Pärast seda jätkub taimeri näidikul pöördarvestus.
- Taimer võib vee kuumutamise ajal peatuda.>>> Aeg ei hakka taimeri näidikul jooksmas enne, kui masin saavutab valitud temperatuuri.
- Taimer võib tsentrifuugimise ajal peatuda.>>> Pesu ebaühtlase jaotuse tõttu trumlis võib rakenduda automaatne ebaühtlase jaotuse tuvastussüsteem.

## Programmi tööaega ei loeta maha. (\*)

- Pesu võib olla masinas ebaühtlaselt jaotatud.>>> Pesu ebaühtlase jaotuse tõttu trumlis võib rakenduda automaatne ebaühtlase jaotuse tuvastussüsteem.

## Masin ei lülitu tsentrifuugimisele. (\*)

- Pesu võib olla masinas ebaühtlaselt jaotatud. >>> Pesu ebaühtlase jaotuse tõttu trumlis võib rakenduda automaatne ebaühtlase jaotuse tuvastussüsteem.
- Kui masin pole täielikult veest täielikult tühjendatud, siis masin ei tsentrifuugi. >>> Kontrollige filtrit ja tühjendusvoolikut.
- Võimalik, et masinas on tekkinud liiga palju vahu ja liiga suure hulga pesuvahendi kasutamise tagajärjel on aktiveerunud automaatne vahuemaldussüsteem. >>> Kasutage pesuvahendit soovitatud koguses.

## Pesutulemus ei jää rahuldav: Pesu muutub halliks. (\*\*)

- Pika aja jooksul on kasutatud liiga väheses koguses pesuvahendit. >>> Kasutage olenevalt vee karedusest ja pesust soovitatud koguses pesuvahendit.
- Pesu on pikka aega pestud madalal temperatuuril. >>> Valige pesu pesemiseks õige temperatuur.
- Kare vesi ja liiga vähe pesuvahendit. >>> Kui kasutate karedat vett koos liiga väheses pesuvahendiga, võib see aja jooksul põhjustada mustuse kogunemist ja pesu hallinemist. Juba toimunud hallinemist on keeruline kõrvaldada. Kasutage soovitatud koguses pesuvahendit vastavalt veekaredusele ja pesukogusele.
- On kasutatud liiga väheses koguses pesuvahendit. >>> Kasutage olenevalt vee karedusest ja pesust soovitatud koguses pesuvahendit.

## Pesutulemus ei jää rahuldav: Plekid ei kao või pesu ei muutu valgeks. (\*\*)

- On kasutatud liiga väheses koguses pesuvahendit. >>> Kasutage olenevalt vee karedusest ja pesust soovitatud koguses pesuvahendit.
- Masin võib olla ülekoormatud. >>> Ärge ülekoormake masinat. Pange masinasse „Programmide ja kulu tabelis“ soovitud kogus pesu.
- Valitud on vale programm ja temperatuur. >>> Valige pesu pesemiseks õige programm ja temperatuur.
- Kasutatud on vale tüüpi pesuvahendit. >>> Kasutage masina jaoks asjakohast originaalpesuvahendit.
- Pesuvahend on pandud valesse lahtrisse. >>> Pange pesuvahend õigesse lahtrisse. Ärge segage omavahel pesuvahendit ja pesuvahendit.

## Pesutulemus ei jää rahuldav: Pesu on õliplekid. (\*\*)

- Trumlit ei ole regulaarselt puhastatud. >>> Puhastage trumlit regulaarselt. Selle kohta vt punkti 6.2.

## Pesutulemus ei jää rahuldav: Pesu lõhnab halvasti. (\*\*)

- Madalal temperatuuril ja/või lühikeste programmidega pesemine pikema aja jooksul põhjustab halva lõhna ja bakterite teket trumlis. >>> Jätke pärast igat pesutsükli pesuvahendi sahtel ja pesumasina uks praokile. Nii ei saa masinas tekkida bakterite jaoks soodne keskkond.

## Riiete värv on muutunud tuhmiks. (\*\*)

- Masin võib olla ülekoormatud. >>> Ärge ülekoormake masinat.
- Kasutatav pesuvahend on niiske. >>> Säilitage pesuvahendianumaid suletuna kuivas keskkonnas ja vältige nende kokkupuudet liiga kõrge temperatuuriga.
- Valitud on kõrgem temperatuur. >>> Valige olenevalt pesu tüübist ja määrumisastmest õige programm ja temperatuur.

## Pesutulemus ei jää rahuldav

- Kasutatud pesuvahendi kogus, kaubamärk ja säilitustingimused pole asjakohased. >>> Kasutage pesumasina ja pesu jaoks asjakohast pesuvahendit. Hoidke pesuvahendit suletud pakendis kuivas kohas ja ärge jätke neid liiga kõrgetele temperatuuridele.
- Pesuvahend on pandud valesse laekasse. >>> Kui lisate pesuvahendit eelpesu laekasse, kuigi ei ole eelpesuprogrammi valinud, võib pesumasin selle vahendi loputuse või pesupehmeni kasutamise ajal kasutusele võtta. Pange pesuvahend õigesse lahtrisse.
- Pumba filter on ummistunud. >>> Kontrollige filtrit.
- Tühjendusvoolik on keerdu. >>> Kontrollige tühjendusvoolikut.

## Pesu jääb pärast pesemist jäik. (\*\*)

- Kasutatud on liiga väheses koguses pesuvahendit. >>> Kui kasutatakse vee kareduse kohta liiga vähe pesuvahendit, võib pesu muutuda aja jooksul jäigaks. Kasutage veekareduse jaoks sobivat kogust pesuvahendit.
- Pesuvahend on pandud valesse laekasse. >>> Kui lisate pesuvahendit eelpesu laekasse, kuigi ei ole eelpesuprogrammi valinud, võib pesumasin selle vahendi loputuse või pesupehmeni kasutamise ajal kasutusele võtta. Pange pesuvahend õigesse lahtrisse.
- Pesuvahendit segati pesupehmenajaga. >>> Ärge segage pesupehmenajat pesuvahendiga. Peske lahter kuuma veega.

## Pesu ei lõhna pesupehmenajaja järele. (\*\*)

- Pesuvahend on pandud valesse laekasse. >>> Kui lisate pesuvahendit eelpesu laekasse, kuigi ei ole eelpesuprogrammi valinud, võib pesumasin selle vahendi loputuse või pesupehmeni kasutamise ajal kasutusele võtta. Peske lahter kuuma veega. Pange pesuvahend õigesse lahtrisse.
- Pesuvahendit segati pesupehmenajaga. >>> Ärge segage pesupehmenajat pesuvahendiga. Peske lahter kuuma veega.

## Pesuvahendi sahtlis on pesuvahendi jäägid. (\*\*)

- Pesuvahend on pandud märga sahtlisse. >>> Kuivatage sahtel enne pesuvahendi lisamist.
- Kasutatav pesuvahend on niiske. >>> Säilitage pesuvahendianumaid suletuna kuivas keskkonnas ja vältige nende kokkupuudet liiga kõrge temperatuuriga.
- Veesurve on madal. >>> Kontrollige veesurvet.
- Põhipesuvahendi sahtlis olev pesuvahend läks eelpesuvee sissevõtmisel niiskeks. Pesuvahendi lahtri avad on ummistunud. >>> Kontrollige avasid ja puhastage ummistunud avad.
- Ilmnenud on pesuvahendi lahtri klappidega seotud probleem. >>> Pöörduge volitatud teenindusse.
- Pesuvahendit segati pesupehmenajaga. >>> Ärge segage pesupehmenajat pesuvahendiga. Peske lahter kuuma veega.



## Pesul on pesuvahendi jäägid.

- Masin võib olla ülekoormatud. >>> Ärge ülekoormake masinat.
- Valitud on vale programm ja temperatuur. >>> Valige pesu pesemiseks õige programm ja temperatuur.
- Kasutati vale pesuvahendit. >>> Valige pesu pesemiseks õige pesuvahend.

## Masinas tekib liiga palju vahtu. (\*\*)

- Kasutate pesumasina jaoks ebasobivat pesuvahendit. >>> Kasutage pesumasina jaoks asjakohast pesuvahendit.
- Kasutatud on liiga suures koguses pesuvahendit. >>> Kasutage ainult piisavas koguses pesuvahendit.
- Pesuvahendit on hoitud sobimatutes tingimustes. >>> Hoidke pesuvahendit suletud ja kuivas kohas. Ärge säilitage liiga kuumas kohas.
- Väga õhulised kangad, nagu tüll, võivad oma tekstuuri tõttu liiga tugevalt vahutada. >>> Kasutage seda tüüpi kangaste pesemiseks vähem pesuvahendit.
- Pesuvahend on pandud valesse lahtrisse. >>> Pange pesuvahend õigesse lahtrisse.
- Pesupehmentajat võetakse liiga vara. >>> Probleem võib olla seotud klappide või pesuvahendi dosaatoriga. Pöörduge volitatud teenindusse.

## Pesuvahendi sahtlist tuleb vahtu.

- Masinasse on pandud liiga palju pesuvahendit. >>>> Segage 1 supilusikatäisi pesupehmentajat ½ liitri veega ning kallake saadud lahus pesuvahendisahtli põhipesu lahtrisse.
- Pange masinasse pesuvahendit vastavalt programmile ja maksimumkogusele, mille leiata "Programmide ja kulu tabelist". Lisakemikaalide kasutamisel (plekieemaldajad, valgendid jms) vähendage pesuvahendi kogust.

## Pesu jääb pärast programmi lõppu märg. (\*)

- Võimalik, et masinas on tekkinud liiga palju vahtu ja liiga suure hulga pesuvahendi kasutamise tagajärjel on aktiveerunud automaatne vahueemaldussüsteem. >>> Kasutage pesuvahendit soovitatud koguses.

## Kuivatustsükkel kestab liiga kaua.

- Masin võib olla ülekoormatud. >>> Ärge ülekoormake masinat.
- Tsentrifuugimine ei tarvitse pesu jaoks piisav olla. >>> Valige pesumasina/kuivati pesemisetapis suurem tsentrifuugimiskiirus.
- Kraan võib olla suletud. >>> Avage kraanid.

## Pesu jääb pärast kuivatusetappi märjaks.

- Valitud programm ei pruugi antud pesutüübi jaoks sobida. >>>Kontrollige rõivastel olevaid hooldusmärke ja valige neile vastav programm või valige lisaks ajastusega programmid.
- Masin võib olla ülekoormatud. >>> Ärge ülekoormake masinat.
- Tsentrifuugimine ei pruugi pesu jaoks piisav olla. >>> Valige pesumasina/kuivati pesemisetapis suurem tsentrifuugimiskiirus.

## Masin ei käivitu või ei käivitu programm.

- Toitejuhe võib olla lahti tulnud. >>> Veenduge, et toitejuhe oleks ühendatud.
- Programmi pole valitud või pole vajutatud käivitus-/seiskamis-/tühistusnuppu. >>> Veenduge, et programm oleks valitud ega oleks ooterežiimis.
- Lapselukk on sisse lülitatud. >>> Lülitage lapselukk välja.

## Pesu tõmbub kokku, pleegib, tuhmub või kahjustub.

- Valitud programm ei pruugi antud pesutüübi jaoks sobida. >>>Kontrollige rõivastel olevaid hooldusmärke ja valige neile vastav programm või valige lisaks ajastusega programmid. Ärge kuivatage kuivatamiseks sobimatut pesu.

## Masin ei kuivata.

- Pesu ei kuivatata või pole kuivatusetapp sisse lülitatud. >>> Kontrollige, kas valitud pesuprogrammis on valitud kuivatusfunktsioon.

## Seadme ust ei saa avada.

- Pesumasina uks ei pruugi turvalisusega seotud põhjustel avaneda. >>>Kui lukustatud ukse märgutuli pärast kuivatusetappi põleb, jääb masina uks turvalisuse tagamiseks kuni masina jahtumiseni lukku.
- Pesumasina uks ei avane, kui elektritoide puudub. >>> Seadme ukse avamiseks avage pumbafiltri kate ja tõmmake hädaolukorras ukse avamise käepidet, mis asub katte tagaküljel. Vt „Pesumasina ukse lukustus“

(\*) Et vältida masina ja ümbruse kahjustamist, ei lülitu masin tsentrifuugimisele, kui pesu paikneb trumlis ebaühtlaselt. Paigutage pesu trumlis ümber ja korrake tsentrifuugimist.

(\*\*) Trumlit ei ole regulaarselt puhastatud. >>> Puhastage trumlit regulaarselt. Vt 6.2



### ETTEVAATUST!

- Kui teil ei õnnestu probleemi selles lõigus toodud juhiste järgi lahendada, konsulteerige edasimüüja või volitatud teenindusega. Ärge proovige seadet ise remontida.



### HOIATUS.

- Asjakohased veaotsingu juhised leiata jaotisest „HomeWhiz“.